

Merci

d'avoir choisi l'un des meilleurs moteurs hors-bord disponibles sur le marché. C'est un investissement judicieux dans la navigation de plaisance. Votre moteur hors-bord a été fabriqué par Mercury Marine, l'un des leaders mondiaux en matière de technologie marine et de construction de moteurs hors-bord, depuis 1939. Durant toutes ces années, la société s'est toujours efforcée de créer des produits de la meilleure qualité possible. Mercury Marine a donc établi sa réputation sur un contrôle rigoureux de la qualité, l'excellence de ses services, la durabilité et le haut niveau de performance de ses produits, ainsi que sur un service après-vente du plus haut niveau.

Veillez lire attentivement ce manuel avant d'utiliser votre moteur hors-bord. Il a été préparé pour vous aider à faire fonctionner votre moteur, à l'utiliser en toute sécurité et à en faire l'entretien.

Les employés de Mercury Marine sont fiers d'avoir participé à la construction de votre moteur hors-bord et vous souhaitent de longues années de navigation, en toute sécurité.

Nous vous remercions à nouveau pour la confiance que vous accordez à Mercury Marine.

Réglementation de l'EPA (agence américaine de protection de l'environnement) relative aux émissions

Les moteurs hors-bord vendus par Mercury Marine sur le marché des États-Unis sont certifiées par l'Environmental Protection Agency (EPA) des États-Unis comme conformes aux normes de lutte contre la pollution atmosphérique provoquée par les moteurs hors-bord neufs. Cette certification dépend de certains réglages effectués selon les normes d'usine. La procédure d'entretien du produit recommandée par l'usine doit donc être strictement respectée et, lorsque les conditions le permettent, le produit doit être rétabli pour l'usage initial pour lequel il a été conçu. **L'entretien, le remplacement ou la réparation des dispositifs et systèmes de contrôle des émissions peuvent être effectués par n'importe quel centre de réparation ou réparateur de moteurs marins.**

Les moteurs reçoivent un autocollant d'information relatif au contrôle des émissions comme preuve permanente de la certification EPA.

▲ AVERTISSEMENT

L'échappement du moteur de ce produit contient des produits chimiques considérés par l'État de Californie comme cancérigènes et à l'origine de malformations congénitales et d'autres troubles de l'appareil reproducteur.

Message relatif à la garantie

Le produit acheté est assorti d'une **garantie limitée** de Mercury Marine. Les conditions de la garantie sont indiquées dans la section **Informations sur la garantie** de ce manuel. Le texte de la garantie contient une description de la couverture et des exclusions et indique la durée de la garantie, les modalités d'application de la garantie, **d'importantes exclusions et limitations de responsabilité**, ainsi que d'autres informations pertinentes. Consulter ces informations importantes.

La description et les caractéristiques techniques indiquées dans les présentes sont applicables à la date de délivrance du bon à tirer. Mercury Marine, qui applique une politique d'amélioration continue, se réserve le droit d'arrêter la production de certains modèles à tout moment, ainsi que de modifier des caractéristiques, configurations, méthodes ou procédures sans préavis ni obligation.

Mercury Marine, Fond du Lac, Wisconsin, États-Unis

Imprimé aux États-Unis

© 2011, Mercury Marine

Mercury, Mercury Marine, MerCruiser, Mercury MerCruiser, Mercury Racing, Mercury Precision Parts, Mercury Propellers, Mariner, Quicksilver, #1 On The Water, Alpha, Bravo, Pro Max, OptiMax, Sport-Jet, K-Planes, MerCathode, RideGuide, SmartCraft, Zero Effort, M avec un logo en forme de vagues, Mercury avec un logo en forme de vagues et le logo SmartCraft sont des marques déposées de Brunswick Corporation. Le logo Mercury Product Protection est une marque de service déposée de Brunswick Corporation.

Service Mercury Premier

Mercury évalue le niveau de performance de ses revendeurs dans le domaine de l'entretien et décerne le titre de « Mercury Premier » à ceux qui démontrent un engagement exceptionnel dans ce domaine.

Pour obtenir la distinction Mercury Premier, un revendeur doit :

- avoir obtenu pendant 12 mois consécutifs un score CSI (Customer Satisfaction Index, ou indice de satisfaction de la clientèle) élevé pour toute opération d'entretien couverte par la garantie ;
- posséder tous les outils d'entretien, les équipements de test, les manuels et les registres des pièces de rechange nécessaires ;
- employer au moins un technicien certifié ou principal ;
- Assurer un entretien rapide pour tous les clients Mercury Marine ;
- offrir des horaires d'entretien prolongés et un service d'atelier mobile, le cas échéant ;
- utiliser, exposer et stocker un inventaire suffisant de pièces de rechange d'origine Mercury Precision ;
- disposer d'un atelier propre et ordonné, équipé des outils et de la documentation appropriés.

Déclaration de conformité des moteurs à propulsion pour la navigation de plaisance à la directive 94/25/CE modifiée par la directive 2003/44/CE

Nom du fabricant du moteur : Coentreprise Tohatsu Marine Corporation (TMC)/Mercury Marine

Adresse : Shimodaira 4495-9

Ville : Komagane-City, Nagano

Code postal : 399-4101

Pays : Japon

Nom du représentant agréé : Brunswick Marine in EMEA Inc.

Adresse : Parc Industriel de Petit-Rechain

Ville : Verviers

Code postal : B-2800

Pays : Belgique

Nom de l'organisme notifié pour l'évaluation des émissions d'échappement : Det Norske Veritas AS

Adresse : Veritasveien 1

Ville : Hovik

Code postal : 1322

Pays : Norvège

N° d'identification : 0575

Nom de l'organisme notifié pour les évaluations des émissions sonores : Det Norske Veritas AS

Adresse : Veritasveien 1

Ville : Hovik

Code postal : 1322

Pays : Norvège

N° d'identification : 0575

Module d'évaluation de conformité des émissions d'échappement :

B+C

B+D

B+E

B+F

G

H

Ou type de moteur approuvé selon :

Phase II de la directive
97/68/CE

Directive
88/77/CE

Module d'évaluation de conformité des émissions sonores :

A

Aa

G

H

Autres directives communautaires applicables : Directive relative à la sécurité des machines 98/37/CE ; Directive relative à la compatibilité électromagnétique 2004/108/CE

Description des moteurs et exigences essentielles

Type de moteur	Type de carburant	Cycle de combustion
<input type="checkbox"/> Transmission en Z sans échappement intégré	<input type="checkbox"/> Diesel	<input type="checkbox"/> 2 temps
<input checked="" type="checkbox"/> Moteur hors-bord	<input checked="" type="checkbox"/> Essence	<input checked="" type="checkbox"/> 4 temps

Identification des moteurs couverts par cette Déclaration de conformité

Nom de la gamme de moteurs	Numéro d'identification unique du moteur : Numéro de série de début	Numéro du certificat du Module H CE
4 ch, 5 ch, 6 ch	0R332614	RCD-H-2
8 ch, 9,9 ch	0R334339	RCD-H-2
Bigfoot 9,9 ch	0R334339	RCD-H-2

Exigences essentielles	Normes	Autres documents/ méthodes normatifs	Fichier technique	Veuillez préciser (* = norme obligatoire)
Annexe 1.B – Émissions d'échappement				
B.1 Identification du moteur	<input type="checkbox"/>	<input type="checkbox"/>	<input checked="" type="checkbox"/>	
B.2 Exigences relatives aux émissions d'échappement	<input checked="" type="checkbox"/> *	<input type="checkbox"/>	<input type="checkbox"/>	* EN ISO 8178-1:1996
B.3 Durabilité	<input type="checkbox"/>	<input type="checkbox"/>	<input checked="" type="checkbox"/>	
B.4 Manuel du propriétaire	<input checked="" type="checkbox"/>	<input type="checkbox"/>	<input type="checkbox"/>	ISO 8665: 1995
Annexe 1.C – Émissions sonores				
C.1 Niveaux d'émissions sonores	<input checked="" type="checkbox"/> *	<input type="checkbox"/>	<input type="checkbox"/>	EN ISO 14509
C.2 Manuel du propriétaire	<input type="checkbox"/>	<input checked="" type="checkbox"/>	<input type="checkbox"/>	Manuel du propriétaire

La présente déclaration de conformité est émise sous la seule responsabilité du fabricant. Je soussigné déclare au nom du fabricant que les moteurs visés satisfont aux exigences normatives essentielles telles qu'applicables.

Nom / fonction :

Mark D. Schwabero, Président,
Hors-bord Mercury



Date et lieu d'émission :

24 juillet 2008
Fond du Lac, Wisconsin, États-Unis

INFORMATIONS RELATIVES À LA GARANTIE

Enregistrement de la garantie.....	1
Transfert de garantie.....	1
Garantie limitée des moteurs hors-bord à quatre temps.....	2
Garantie limitée des moteurs hors-bord à quatre temps.....	3
Garantie limitée des moteurs hors-bord à quatre temps.....	5
Garantie limitée de 3 ans contre la corrosion.....	7
Couverture de la garantie et exclusions.....	8

Généralités

Responsabilités du pilote.....	10
Avant d'utiliser le moteur.....	10
Puissance maximale du bateau.....	10
Utilisation de bateaux à haute vitesse et à hautes performances.....	11
Modèles de commande à distance de moteurs hors-bord	11
Avis relatif à la direction à distance.....	11
Coupe-circuit d'urgence.....	12
Protection des baigneurs.....	14
Message de sécurité des passagers – Bateaux à pont et à ponton.....	14
Saut des vagues ou du sillage.....	16
Impact avec des obstacles et objets immergés.....	16
Émissions d'échappement.....	17
Sélection d'accessoires pour le moteur hors-bord.....	19
Sécurité sur l'eau.....	19
Enregistrement du numéro de série	20
Caractéristiques des moteurs quatre temps 8/9.9	20
Identification des composants – Modèles standard.....	21
Identification des composants – Modèles BigFoot/ProKicker.....	23

Transport

Portage, remisage et transport du moteur hors du bateau	24
Transport des réservoirs de carburant portatifs.....	25
Remorquage d'un bateau/moteur hors-bord – Modèles avec relevage hydraulique.....	25
Remorquage d'un bateau/moteur hors-bord – Modèles sans relevage hydraulique.....	26

Carburant et huile

Recommandations de carburant.....	27
Exigence d'un tuyau de carburant à faible perméabilité	28
Remplissage des réservoirs de carburant.....	28
Huiles moteurs recommandées.....	28
Vérification de l'huile moteur.....	29

Fonctions et commandes

Caractéristiques de la barre franche.....	31
Caractéristiques de la commande à distance.....	37
Système d'alarme.....	37
Relevage vertical hydraulique (selon modèle).....	38
Réglage de l'angle de fonctionnement du moteur.....	40
Réglage de l'angle du tableau arrière.....	41
Fonctionnement en eaux peu profondes.....	41
Relevage du moteur hors-bord.....	42
REGLAGE DE LA DERIVE.....	43

Fonctionnement

Vérifications à effectuer avant le départ.....	44
Fonctionnement à des températures en dessous de zéro.....	44
Fonctionnement en mer ou dans des eaux polluées.....	44
Utilisation du moteur hors-bord comme moteur auxiliaire.....	44
Consignes avant le démarrage.....	45
PROCEDURE DE RODAGE DU MOTEUR.....	45
Démarrage du moteur – Modèles à barre franche.....	46
Démarrage du moteur – Modèles à commande à distance.....	48
Démarrage d'un moteur chaud.....	50
Changement de vitesse.....	50
Arrêt du moteur.....	51
Démarrage d'urgence.....	52

Entretien

Entretien du moteur hors-bord.....	54
Émissions polluantes (EPA).....	54
Calendrier d'inspection et d'entretien.....	54
Rinçage du système de refroidissement.....	56
Retrait et installation du capot supérieur.....	57
Inspection de la batterie	58
Entretien externe.....	58
Circuit d'alimentation en carburant.....	58
Attaches de la biellette de direction.....	59
Anode anti-corrosion.....	60
Remplacement de l'hélice.....	61
Remplacement des fusibles – Modèles à démarrage électrique.....	62
Vérification et remplacement des bougies.....	63
Vérification de la courroie de distribution.....	64
Vidange de l'huile moteur.....	65
Points de graissage	66
Graissage de l'embase.....	68
Vérification du liquide du système de relevage hydraulique.....	70
Moteur immergé.....	71

Entreposage

Préparation au remisage.....	72
Protection des composants externes du moteur.....	72
Protection des composants internes du moteur.....	73
Carter d'engrenage.....	73
Positionnement du moteur hors-bord lors du remisage.....	73
Remisage de la batterie.....	74

Dépannage

Le démarreur ne lance pas le moteur (modèles à démarreur électrique).....	75
Le moteur ne démarre pas.....	75
Le moteur ne tourne pas régulièrement.....	75
Diminution de performance.....	76
La batterie se décharge.....	76

Service après vente

Service de réparation local.....	77
Service Away from Home.....	77
Demandes d'informations relatives aux pièces et aux accessoires.....	77
Assistance au propriétaire.....	77
Centres d'entretien Mercury Marine.....	77

Installation du moteur

Puissance maximale du bateau.....	79
Protection contre le démarrage en prise.....	79
Sélection d'accessoires pour le moteur hors-bord.....	79
Exigence d'un tuyau de carburant à faible perméabilité	79
Pose du moteur hors-bord.....	80
Installation de la commande à distance.....	82
Attaches de la biellette de direction.....	82
Connexion de faisceau de câblage de la commande à distance.....	84
Installation des câbles de commande.....	86
Installation de la batterie – Modèles à démarrage électrique.....	90
Connexions de batterie.....	90
Installation de l'hélice.....	91

INFORMATIONS RELATIVES À LA GARANTIE

Enregistrement de la garantie

ÉTATS-UNIS ET CANADA

Pour être couvert par la garantie, le produit doit être enregistré auprès de Mercury Marine.

Au moment de la vente, le revendeur doit remplir la fiche d'enregistrement et l'envoyer immédiatement à Mercury Marine par MercNET, courrier électronique ou courrier postal. À réception de cette fiche, Mercury Marine valide l'enregistrement.

Le revendeur doit remettre une copie de l'enregistrement de la garantie à l'acheteur.

REMARQUE : *Les listes d'enregistrements doivent être tenues à jour par Mercury Marine et par tout revendeur de produits maritimes vendus aux États-Unis, dans l'éventualité d'un rappel de sécurité dans le cadre du Federal Safety Act (loi fédérale sur la sécurité).*

Vous pouvez modifier votre adresse à tout moment, y compris à l'occasion d'une revendication au titre de la garantie, en appelant Mercury Marine ou en envoyant une lettre ou un fax avec votre nom, votre ancienne adresse, votre nouvelle adresse et le numéro de série du moteur, au service des enregistrements de garantie de Mercury Marine. Le revendeur peut également enregistrer ce changement d'informations.

Mercury Marine

À l'attention de : Warranty Registration Department

W6250 W. Pioneer Road

P.O. Box 1939

Fond du Lac, WI 54936-1939

920-929-5054

Télécopie +1 920 929 5893

EN DEHORS DES ÉTATS-UNIS ET DU CANADA

Pour les produits achetés en dehors des États-Unis ou du Canada, contacter le revendeur du pays concerné ou le centre d'entretien Marine Power le plus proche.

Transfert de garantie

ÉTATS-UNIS ET CANADA

La garantie limitée peut être transférée à un acheteur ultérieur, mais seulement pour la durée non écoulée de la garantie limitée. Cette condition ne s'applique pas aux produits utilisés à des fins commerciales.

Pour transférer la garantie au propriétaire suivant, envoyer ou faxer une copie de l'acte ou du contrat de vente, le nom du nouveau propriétaire, son adresse et le numéro de série du moteur au service des enregistrements de garantie de Mercury Marine. Aux États-Unis et au Canada, l'envoyer à :

Mercury Marine

À l'attention de : Warranty Registration Department

W6250 W. Pioneer Road

P.O. Box 1939

Fond du Lac, WI 54936-1939

920-929-5054

Télécopie +1 920 929 5893

Lors du transfert de la garantie, Mercury Marine enregistre les informations concernant le nouveau propriétaire.

Ce service est gratuit.

EN DEHORS DES ÉTATS-UNIS ET DU CANADA

Pour les produits achetés en dehors des États-Unis ou du Canada, contacter le revendeur du pays concerné ou le centre d'entretien Marine Power le plus proche.

INFORMATIONS RELATIVES À LA GARANTIE

Garantie limitée des moteurs hors-bord à quatre temps

ÉTATS-UNIS ET CANADA

En dehors des États-Unis et du Canada, contacter le distributeur local.

COUVERTURE : Mercury Marine garantit ses produits neufs contre tout vice de matériau ou de fabrication pendant la période décrite ci-dessous.

DURÉE DE LA GARANTIE : Cette garantie limitée couvre le produit pendant trois (3) ans à partir de sa vente initiale au détail, à des fins de plaisance, ou à la date à laquelle il est mis en service pour la première fois, à la première échéance. Les acheteurs qui utilisent ce produit à des fins commerciales bénéficient d'une garantie d'un (1) an à partir de sa date de vente initiale au détail, ou d'un (1) an à partir de la date à laquelle il est mis en service pour la première fois, à la première échéance. Par fins commerciales est entendue toute utilisation du produit liée à un travail ou à un emploi, ou toute utilisation rémunératrice, pendant toute partie de la durée de la garantie, même si le produit n'est utilisé à ces fins qu'occasionnellement. La réparation ou le remplacement des pièces ou l'exécution d'un entretien dans le cadre de cette garantie ne prorogent pas la durée de celle-ci au-delà de sa date d'expiration initiale. La période de garantie non expirée peut être transférée d'un client plaisancier à un autre au moment du réenregistrement du produit. La période de garantie non expirée ne peut pas être transférée si le vendeur ou l'acheteur utilise le produit à des fins commerciales. La couverture de la garantie peut être résiliée pour un produit d'occasion repris ou un produit acheté aux enchères, auprès d'une entreprise de récupération ou d'une société d'assurance.

CONDITIONS À REMPLIR POUR POUVOIR BÉNÉFICIER DE LA GARANTIE : Ne peuvent bénéficier de cette garantie que les clients qui ont acheté le produit au détail auprès d'un revendeur autorisé par Mercury Marine à distribuer le produit dans le pays où la vente a eu lieu et uniquement une fois que le processus d'inspection avant livraison spécifié par Mercury Marine a été suivi et documenté. Pour bénéficier de la garantie, le produit doit avoir été enregistré correctement par le revendeur agréé. Toute information erronée concernant l'utilisation du produit ou tout changement ultérieur, d'une utilisation pour la plaisance à un usage commercial (à moins que le réenregistrement n'ait été effectué dans les règles) peut amener Mercury Marine à annuler la garantie, à sa seule discrétion. L'entretien périodique décrit dans le Manuel d'utilisation et d'entretien doit être exécuté en temps opportun pour que la garantie reste en vigueur. Mercury Marine se réserve le droit de conditionner toute couverture au titre de garantie à la présentation d'une preuve d'entretien conforme.

RESPONSABILITÉ DE MERCURY : En vertu des termes de cette garantie, la seule et unique obligation de Mercury est limitée, à sa discrétion, à la réparation des pièces défectueuses, au remplacement de ces pièces par des pièces neuves ou réusinées, certifiées par Mercury Marine, ou au remboursement du prix d'achat du produit Mercury. Mercury se réserve le droit d'améliorer ou de modifier les produits, de temps à autre, sans obligation de modifier les produits fabriqués antérieurement.

COMMENT OBTENIR L'APPLICATION DE LA GARANTIE : Le client doit fournir à Mercury une possibilité raisonnable d'effectuer la réparation, ainsi qu'un accès raisonnable au produit. Les formulaires de garantie doivent être adressés, accompagnés du produit, à un revendeur Mercury autorisé à effectuer l'entretien du produit. Si l'acheteur n'est pas en mesure de livrer le produit au revendeur, il doit en avvertir Mercury par écrit. La société prendra alors les dispositions pour effectuer l'inspection et toute réparation couverte par la garantie. L'acheteur devra alors s'acquitter des frais relatifs au transport et/ou au temps de déplacement. Si le service fourni n'est pas couvert par cette garantie, l'acheteur doit s'acquitter des frais de pièces et de main-d'œuvre, et de toute autre dépense liée à la réparation en question. L'acheteur ne doit pas expédier le produit ou des pièces du produit directement à Mercury, sauf si Mercury en fait la demande. Pour bénéficier de la garantie, le propriétaire doit fournir une preuve attestant que le produit a été enregistré en son nom et la présenter au revendeur.

INFORMATIONS RELATIVES À LA GARANTIE

EXCLUSIONS DE LA GARANTIE : Cette garantie limitée ne couvre pas les articles soumis à un entretien périodique, les mises au point, les réglages, l'usure normale, les dommages résultant d'une utilisation abusive ou anormale, de l'utilisation d'une hélice ou d'un rapport de démultiplication qui ne permettent pas au moteur de tourner au régime conseillé (voir le Manuel d'utilisation et d'entretien), d'une utilisation du produit contraire aux recommandations de régime/de fonctionnement qui figurent dans le manuel d'utilisation et d'entretien, d'un acte de négligence, d'un accident, d'une immersion, d'une installation non conforme (les caractéristiques et les techniques d'installation correctes sont énoncées dans les instructions d'installation du produit), d'un mauvais entretien, de l'utilisation d'un accessoire ou d'une pièce qui ne sont ni fabriqués ni vendus par nos soins, de turbines et de chemises de pompes à jet, de l'utilisation de carburants, d'huiles ou de lubrifiants non conformes au produit (voir le Manuel d'utilisation et d'entretien), de la modification ou du retrait de pièces, ou de l'infiltration d'eau dans le moteur par l'intermédiaire de l'arrivée de carburant, de l'admission d'air ou du système d'échappement, ou de la détérioration du produit due à un blocage du système de refroidissement par un corps étranger, à un fonctionnement du moteur hors de l'eau, à une position trop élevée du moteur sur le tableau arrière ou à l'utilisation du bateau avec un moteur trop relevé. La garantie est nulle et non avenue en cas d'utilisation du produit pour des courses ou toute activité de compétition, ou d'utilisation d'une unité inférieure de type course, à tout moment, et même par un propriétaire antérieur.

Cette garantie ne couvre pas les dépenses liées au halage, à la mise à l'eau, au remorquage, à l'entreposage, aux appels téléphoniques, aux locations, aux dérangements, aux rampes de mise à l'eau, à l'assurance, au remboursement d'emprunts, à la perte de temps ou de revenus, ou à tout autre type de dommages indirects ou accessoires. Les dépenses liées à la dépose et/ou au remplacement de cloisons ou d'équipements du bateau, en raison de la conception de ce dernier, pour accéder au produit, ne sont pas non plus couvertes par la garantie.

Aucun individu ni aucune entité, y compris les revendeurs agréés par Mercury Marine, n'ont été autorisés par Mercury Marine à émettre d'affirmations, de déclarations ou de garanties quelconques au sujet du produit, autres que celles spécifiées dans la présente garantie limitée. De telles affirmations, déclarations ou garanties ne sauraient être opposables à Mercury Marine.

Pour de plus amples informations sur les événements et les situations couverts par la garantie, et sur ceux qui ne le sont pas, se reporter à la section Garantie du manuel d'utilisation et d'entretien, intégrée pour référence à la présente garantie.

DÉNIS ET LIMITATIONS DE RESPONSABILITÉ :

LA SOCIÉTÉ DÉCLINE EXPRESSÉMENT TOUTE GARANTIE IMPLICITE DE QUALITÉ MARCHANDE OU D'ADAPTATION À UN USAGE PARTICULIER. SI ELLES NE PEUVENT ÊTRE DÉCLINÉES, CES GARANTIES IMPLICITES SONT LIMITÉES À LA DURÉE DE LA GARANTIE EXPRESSE. LES DOMMAGES ACCESSOIRES ET INDIRECTS NE SONT PAS COUVERTS PAR CETTE GARANTIE. COMME CERTAINS ÉTATS / PAYS N'AUTORISENT PAS LES EXONÉRATIONS DE RESPONSABILITÉ, LES LIMITATIONS ET LES EXCLUSIONS CI-DESSUS PEUVENT NE PAS S'APPLIQUER. CETTE GARANTIE CONFÈRE AU PROPRIÉTAIRE DES DROITS SPÉCIFIQUES, AUXQUELS D'AUTRES PEUVENT VENIR S'AJOUTER, SELON L'ÉTAT OU LE PAYS DE RÉSIDENCE.

Garantie limitée des moteurs hors-bord à quatre temps

EUROPE ET CONFÉDÉRATION DES ÉTATS INDÉPENDANTS

En dehors de l'Europe et de la Confédération des États indépendants, consulter le distributeur local.

COUVERTURE : Mercury Marine garantit ses produits neufs contre tout vice de matériau ou de fabrication pendant la période décrite ci-dessous.

INFORMATIONS RELATIVES À LA GARANTIE

DURÉE DE LA GARANTIE : Cette garantie limitée couvre le produit pendant deux (2) ans à partir de sa date de vente initiale au détail, à des fins de plaisance, ou de la date à laquelle il est mis en service pour la première fois, à la première échéance. Les acheteurs qui utilisent ce produit à des fins commerciales bénéficient d'une garantie d'un (1) an à partir de sa date de vente initiale au détail, ou d'un (1) an à partir de la date à laquelle il est mis en service pour la première fois, à la première échéance. Par fins commerciales est entendue toute utilisation du produit liée à un travail ou à un emploi, ou toute utilisation rémunératrice, pendant toute partie de la durée de la garantie, même si le produit n'est utilisé à ces fins qu'occasionnellement. La réparation ou le remplacement des pièces ou l'exécution d'un entretien dans le cadre de cette garantie ne prorogent pas la durée de celle-ci au-delà de sa date d'expiration initiale. La période de garantie non expirée peut être transférée d'un client plaisancier à un autre au moment du réenregistrement du produit. La période de garantie non expirée ne peut pas être transférée si le vendeur ou l'acheteur utilise le produit à des fins commerciales. La couverture de la garantie peut être résiliée pour un produit d'occasion repris ou un produit acheté aux enchères, auprès d'une entreprise de récupération ou d'une société d'assurance.

CONDITIONS À REMPLIR POUR POUVOIR BÉNÉFICIER DE LA GARANTIE : Ne peuvent bénéficier de cette garantie que les clients qui ont acheté le produit au détail auprès d'un revendeur autorisé par Mercury Marine à distribuer le produit dans le pays où la vente a eu lieu et uniquement une fois que le processus d'inspection avant livraison spécifié par Mercury Marine a été suivi et documenté. Pour bénéficier de la garantie, le produit doit avoir été enregistré correctement par le revendeur agréé. L'entretien périodique décrit dans le Manuel d'utilisation et d'entretien doit être exécuté en temps opportun pour que la garantie reste en vigueur. Mercury Marine se réserve le droit de conditionner toute couverture future au titre de garantie à la présentation d'une preuve d'entretien conforme.

RESPONSABILITÉ DE MERCURY : En vertu des termes de cette garantie, la seule et unique obligation de Mercury est limitée, à sa discrétion, à la réparation des pièces défectueuses, au remplacement de ces pièces par des pièces neuves ou résinées, certifiées par Mercury Marine, ou au remboursement du prix d'achat du produit Mercury. Mercury se réserve le droit d'améliorer ou de modifier les produits, de temps à autre, sans obligation de modifier les produits fabriqués antérieurement.

COMMENT OBTENIR L'APPLICATION DE LA GARANTIE : Le client doit fournir à Mercury une possibilité raisonnable d'effectuer la réparation, ainsi qu'un accès raisonnable au produit. Les formulaires de garantie doivent être adressés, accompagnés du produit, à un revendeur Mercury autorisé à effectuer l'entretien du produit. Si l'acheteur n'est pas en mesure de livrer le produit au revendeur, il doit en avvertir Mercury par écrit. La société prendra alors les dispositions pour effectuer l'inspection et toute réparation couverte par la garantie. L'acheteur devra alors s'acquitter des frais relatifs au transport et/ou au temps de déplacement. Si le service fourni n'est pas couvert par cette garantie, l'acheteur doit s'acquitter des frais de pièces et de main-d'œuvre, et de toute autre dépense liée à la réparation en question. L'acheteur ne doit pas expédier le produit ou des pièces du produit directement à Mercury, sauf si Mercury en fait la demande. Pour bénéficier de la garantie, le propriétaire doit fournir une preuve attestant que le produit a été enregistré en son nom et la présenter au revendeur.

EXCLUSIONS DE LA GARANTIE : Cette garantie limitée ne couvre pas les articles soumis à un entretien périodique, les mises au point, les réglages, l'usure normale, les dommages résultant d'une utilisation abusive ou anormale, de l'utilisation d'une hélice ou d'un rapport de multiplication qui ne permettent pas au moteur de tourner au régime conseillé (voir le Manuel d'utilisation et d'entretien), d'une utilisation du produit contraire aux recommandations de régime/de fonctionnement qui figurent dans le manuel d'utilisation et d'entretien, d'un acte de négligence, d'un accident, d'une immersion, d'une installation non conforme (les caractéristiques et les techniques d'installation correctes sont indiquées dans les instructions d'installation du produit), d'un mauvais entretien, de l'utilisation d'un accessoire ou d'une pièce qui ne sont ni fabriqués ni vendus par nos soins, de turbines et de chemises de pompes à jet, de l'utilisation de carburants, d'huiles ou de lubrifiants non conformes au produit (voir le Manuel d'utilisation et d'entretien), de la modification ou du retrait de pièces, ou de l'infiltration d'eau dans le moteur par l'intermédiaire de l'arrivée de carburant, de l'admission d'air ou du système d'échappement, ou de la détérioration du produit due à un blocage du système de refroidissement par un corps étranger, à un fonctionnement du moteur hors de l'eau, à une position trop élevée du moteur sur le tableau arrière ou à l'utilisation du bateau avec un moteur trop relevé. La garantie est nulle et non avenue en cas d'utilisation du produit pour des courses ou toute activité de compétition, ou d'utilisation d'une unité inférieure de type course, à tout moment, et même par un propriétaire antérieur.

INFORMATIONS RELATIVES À LA GARANTIE

Cette garantie ne couvre pas les dépenses associées au halage, à la mise à l'eau, au remorquage, à l'entreposage, aux appels téléphoniques, aux locations, au dérangement, aux rampes d'accès à l'eau, à l'assurance, au remboursement d'emprunts, à la perte de temps ou de revenus, ou à tout autre type de dommages accessoires ou indirects. Les dépenses liées à la dépose et/ou au remplacement de cloisons ou d'équipements du bateau, en raison de la conception de ce dernier, pour accéder au produit, ne sont pas non plus couvertes par la garantie.

Aucun individu ni aucune entité, y compris les revendeurs agréés par Mercury Marine, n'ont été autorisés par Mercury Marine à émettre d'affirmations, de déclarations ou de garanties quelconques au sujet du produit, autres que celles spécifiées dans la présente garantie limitée. De telles affirmations, déclarations ou garanties ne sauraient être opposables à Mercury Marine.

Pour de plus amples informations sur les faits et les situations couverts par la garantie, et sur ceux qui ne le sont pas, se reporter à la section Garantie du manuel d'utilisation et d'entretien, intégrée pour référence à la présente garantie.

DÉNIS ET LIMITATIONS DE RESPONSABILITÉ :

LA SOCIÉTÉ DÉCLINE EXPRESSÉMENT TOUTE GARANTIE IMPLICITE DE QUALITÉ MARCHANDE OU D'ADAPTATION À UN USAGE PARTICULIER. SI ELLES NE PEUVENT ÊTRE DÉCLINÉES, CES GARANTIES IMPLICITES SONT LIMITÉES À LA DURÉE DE LA GARANTIE EXPRESSE. LES DOMMAGES ACCESSOIRES ET INDIRECTS NE SONT PAS COUVERTS PAR CETTE GARANTIE. COMME CERTAINS ÉTATS / PAYS N'AUTORISENT PAS D'EXONÉRATIONS DE RESPONSABILITÉ, LES LIMITATIONS ET LES EXCLUSIONS CI-DESSUS PEUVENT NE PAS S'APPLIQUER. CETTE GARANTIE CONFÈRE AU PROPRIÉTAIRE DES DROITS SPÉCIFIQUES, AUXQUELS D'AUTRES PEUVENT VENIR S'AJOUTER, SELON L'ÉTAT OU LE PAYS DE RÉSIDENCE.

Garantie limitée des moteurs hors-bord à quatre temps

MOYEN-ORIENT ET AFRIQUE

COUVERTURE : Mercury Marine garantit ses produits neufs Outboard et Jet contre tout vice de matériau ou de fabrication pendant la période décrite ci-dessous.

DURÉE DE LA GARANTIE : Cette garantie limitée couvre le produit pendant un (1) an à compter de sa date de mise en vente initiale au détail, à des fins de plaisance, ou de la date à laquelle il est mis en service pour la première fois, ou à la première échéance. Les acheteurs qui utilisent ce produit à des fins commerciales bénéficient d'une garantie d'un (1) an à partir de sa date de vente initiale au détail, ou d'un (1) an à partir de la date à laquelle il est mis en service pour la première fois, à la première échéance. Par fins commerciales est entendue toute utilisation du produit liée à un travail ou à un emploi, ou toute utilisation rémunératrice, pendant toute partie de la durée de la garantie, même si le produit n'est utilisé à ces fins qu'occasionnellement. La réparation ou le remplacement des pièces ou l'exécution d'un entretien dans le cadre de cette garantie ne prorogent pas la durée de celle-ci au-delà de sa date d'expiration initiale. La période de garantie non expirée peut être transférée d'un client plaisancier à un autre au moment du réenregistrement du produit. La période de garantie non expirée ne peut pas être transférée si le vendeur ou l'acheteur utilise le produit à des fins commerciales.

CONDITIONS À REMPLIR POUR POUVOIR BÉNÉFICIER DE LA GARANTIE : Ne peuvent bénéficier de cette garantie que les clients qui ont acheté le produit au détail auprès d'un revendeur autorisé par Mercury Marine à distribuer le produit dans le pays où la vente a eu lieu et uniquement une fois que le processus d'inspection avant livraison spécifié par Mercury Marine a été suivi et documenté. Pour bénéficier de la garantie, le produit doit avoir été enregistré correctement par le revendeur agréé. L'entretien périodique décrit dans le Manuel d'utilisation et d'entretien doit être exécuté en temps opportun pour que la garantie reste en vigueur. Mercury Marine se réserve le droit de conditionner toute couverture au titre de garantie à la présentation d'une preuve d'entretien conforme.

RESPONSABILITÉ DE MERCURY : En vertu des termes de cette garantie, la seule et unique obligation de Mercury est limitée, à sa discrétion, à la réparation des pièces défectueuses, au remplacement de ces pièces par des pièces neuves ou réusinées, certifiées par Mercury Marine, ou au remboursement du prix d'achat du produit Mercury. Mercury se réserve le droit d'améliorer ou de modifier les produits, de temps à autre, sans obligation de modifier les produits fabriqués antérieurement.

INFORMATIONS RELATIVES À LA GARANTIE

COMMENT OBTENIR L'APPLICATION DE LA GARANTIE : Le client doit fournir à Mercury une possibilité raisonnable d'effectuer la réparation, ainsi qu'un accès raisonnable au produit. Les formulaires de garantie doivent être adressés, accompagnés du produit, à un revendeur Mercury autorisé à effectuer l'entretien du produit. Si l'acheteur n'est pas en mesure de livrer le produit au revendeur, il doit en avvertir Mercury par écrit. La société prendra alors les dispositions pour effectuer l'inspection et toute réparation couverte par la garantie. L'acheteur devra alors s'acquitter des frais relatifs au transport et/ou au temps de déplacement. Si le service fourni n'est pas couvert par cette garantie, l'acheteur doit s'acquitter des frais de pièces et de main-d'œuvre, et de toute autre dépense liée à la réparation en question. L'acheteur ne doit pas expédier le produit ou des pièces du produit directement à Mercury, sauf si Mercury en fait la demande. Pour bénéficier de la garantie, le propriétaire doit fournir une preuve attestant que le produit a été enregistré en son nom et la présenter au revendeur.

EXCLUSIONS DE LA GARANTIE : Cette garantie limitée ne couvre pas les articles soumis à un entretien périodique, les mises au point, les réglages, l'usure normale, les dommages résultant d'une utilisation abusive ou anormale, de l'utilisation d'une hélice ou d'un rapport de multiplication qui ne permettent pas au moteur de tourner au régime conseillé (voir le Manuel d'utilisation et d'entretien), d'une utilisation du produit contraire aux recommandations de régime/de fonctionnement qui figurent dans le manuel d'utilisation et d'entretien, d'un acte de négligence, d'un accident, d'une immersion, d'une installation non conforme (les caractéristiques et les techniques d'installation correctes sont indiquées dans les instructions d'installation du produit), d'un mauvais entretien, de l'utilisation d'un accessoire ou d'une pièce qui ne sont ni fabriqués ni vendus par nos soins, de turbines et de chemises de pompes à jet, de l'utilisation de carburants, d'huiles ou de lubrifiants non conformes au produit (voir le Manuel d'utilisation et d'entretien), de la modification ou du retrait de pièces, ou de l'infiltration d'eau dans le moteur par l'intermédiaire de l'arrivée de carburant, de l'admission d'air ou du système d'échappement, ou de la détérioration du produit due à un blocage du système de refroidissement par un corps étranger, à un fonctionnement du moteur hors de l'eau, à une position trop élevée du moteur sur le tableau arrière ou à l'utilisation du bateau avec un moteur trop élevé.

La garantie est nulle et non avenue en cas d'utilisation du produit pour des courses ou toute activité de compétition, ou d'utilisation d'une unité inférieure de type course, à tout moment, et même par un propriétaire antérieur.

Cette garantie ne couvre pas les dépenses associées au halage, à la mise à l'eau, au remorquage, à l'entreposage, aux appels téléphoniques, aux locations, au dérangement, aux rampes d'accès à l'eau, à l'assurance, au remboursement d'emprunts, à la perte de temps ou de revenus, ou à tout autre type de dommages accessoires ou indirects. Les dépenses liées à la dépose et/ou au remplacement de cloisons ou d'équipements du bateau, en raison de la conception de ce dernier, pour accéder au produit, ne sont pas non plus couvertes par la garantie.

Aucun individu ni aucune entité, y compris les revendeurs agréés par Mercury Marine, n'ont été autorisés par Mercury Marine à émettre d'affirmations, de déclarations ou de garanties quelconques au sujet du produit, autres que celles spécifiées dans la présente garantie limitée. De telles affirmations, déclarations ou garanties ne sauraient être opposables à Mercury Marine.

Pour de plus amples informations sur les faits et les situations couverts par la garantie, et sur ceux qui ne le sont pas, se reporter à la section Garantie du manuel d'utilisation et d'entretien, intégrée pour référence à la présente garantie.

DÉNIS ET LIMITATIONS DE RESPONSABILITÉ :

LA SOCIÉTÉ DÉCLINE EXPRESSÉMENT TOUTE GARANTIE IMPLICITE DE QUALITÉ MARCHANDE OU D'ADAPTATION À UN USAGE PARTICULIER. SI ELLES NE PEUVENT ÊTRE DÉCLINÉES, CES GARANTIES IMPLICITES SONT LIMITÉES À LA DURÉE DE LA GARANTIE EXPRESSE. LES DOMMAGES ACCESSOIRES ET INDIRECTS NE SONT PAS COUVERTS PAR CETTE GARANTIE. COMME CERTAINS ÉTATS / PAYS N'AUTORISENT PAS D'EXONÉRATIONS DE RESPONSABILITÉ, LES LIMITATIONS ET LES EXCLUSIONS CI-DESSUS PEUVENT NE PAS S'APPLIQUER. CETTE GARANTIE CONFÈRE AU PROPRIÉTAIRE DES DROITS SPÉCIFIQUES, AUXQUELS D'AUTRES PEUVENT VENIR S'AJOUTER, SELON L'ÉTAT OU LE PAYS DE RÉSIDENCE.

INFORMATIONS RELATIVES À LA GARANTIE

Garantie limitée de 3 ans contre la corrosion

COUVERTURE : Mercury Marine garantit que chaque moteur neuf à transmission en z, hors-bord Mercury Marine ou inboard MerCruiser neuf Mercury, Mariner, Mercury Racing, Sport Jet, M² Jet Drive, Tracker par Mercury Marine Outboard, les moteurs Mercury MerCruiser Inboard ou à transmission en Z (le Produit) ne deviendra pas inutilisable par l'action directe de la corrosion pendant la période de temps décrite ci-dessous.

DURÉE DE LA GARANTIE : Le produit est couvert par la garantie limitée contre la corrosion pendant une période de trois (3) ans à partir de sa date de vente ou de sa mise en marche initiale, à la première échéance. La réparation ou le remplacement des pièces et les travaux entrepris en période de garantie n'étendent nullement la durée de celle-ci au-delà de sa date d'expiration initiale. Toute portion de la garantie non utilisée peut être transférée à un acheteur ultérieur (usage non commercial) sous réserve d'un réenregistrement correct du produit.

CONDITIONS À REMPLIR POUR POUVOIR BÉNÉFICIER DE LA GARANTIE : Ne peuvent bénéficier de cette garantie que les clients qui ont acheté le produit au détail auprès d'un revendeur agréé par Mercury Marine à distribuer le produit dans le pays où la vente a eu lieu, une fois que l'inspection avant livraison a été effectuée et documentée par Mercury Marine. Pour bénéficier de la garantie, le produit doit avoir été enregistré correctement par le revendeur agréé. Les dispositifs de protection contre la corrosion indiqués dans le manuel de fonctionnement et d'entretien doivent être utilisés sur le bateau, et l'entretien périodique décrit dans ce même manuel doit être effectué à intervalles réguliers (y compris, sans toutefois s'y limiter, le remplacement des anodes sacrificielles, l'utilisation des lubrifiants recommandés et les retouches apportées aux éraflures et entailles) pour pouvoir continuer à bénéficier de la garantie. Mercury Marine se réserve le droit d'exiger une preuve d'un entretien conforme pour tout recours en garantie.

RESPONSABILITÉ DE MERCURY : En vertu des termes de cette garantie, la seule et unique obligation de Mercury est limitée, à son choix, à la réparation des pièces corrodées, au remplacement de ces pièces par des pièces neuves ou réusinées, certifiées par Mercury Marine, ou au remboursement du prix d'achat du produit par Mercury. Mercury se réserve le droit d'améliorer ou de modifier les produits, de temps à autre, sans obligation de modifier les produits fabriqués antérieurement.

COMMENT OBTENIR L'APPLICATION DE LA GARANTIE : Le client doit fournir à Mercury une possibilité raisonnable d'effectuer la réparation, ainsi qu'un accès raisonnable au produit. Les demandes de garantie doivent être adressées, accompagnées du produit, à un revendeur agréé par Mercury afin qu'il puisse réparer ledit produit. Si l'acheteur n'est pas en mesure de livrer le produit au revendeur, il doit en avvertir Mercury par écrit. Nous nous chargerons ensuite de faire effectuer l'inspection et toute réparation couverte par la garantie. L'acheteur devra alors s'acquitter de tous les frais de transport et/ou de déplacement. Si le service fourni n'est pas couvert par cette garantie, l'acheteur doit s'acquitter de tous les frais, pièces et main-d'œuvre, et de toute autre dépense liée à la réparation en question. L'acheteur ne doit pas envoyer le produit ou des pièces du produit directement à Mercury, sauf si Mercury lui en fait la demande. Une preuve attestant que le produit a été enregistré au nom du propriétaire doit être présentée au revendeur pour bénéficier de l'application de la garantie.

LIMITE DE LA GARANTIE : Cette garantie limitée ne couvre pas la corrosion des circuits électriques, la corrosion résultant de dégâts, la corrosion qui entraîne des dommages purement esthétiques, les emplois abusifs et les travaux d'entretien non conformes, la corrosion des accessoires, des instruments, des circuits de direction, la corrosion de l'embase de jet installée à l'usine, les dommages provenant des salissures marines, les produits vendus avec une garantie limitée de moins d'un an, les pièces de rechange (achetées par le client) et les produits utilisés à des fins commerciales. Par fins commerciales est entendue toute utilisation du produit liée à un travail ou à un emploi ou toute utilisation rémunératrice, pendant toute partie de la durée de la garantie, même si le produit n'est utilisé à ces fins qu'occasionnellement.

INFORMATIONS RELATIVES À LA GARANTIE

Les dégâts de corrosion produits par des courants électriques vagabonds (prises de quais, bateaux avoisinants, métal immergé) ne sont pas couverts par cette garantie et doivent être protégés par l'utilisation d'un dispositif anti-corrosion, tel que les systèmes Precision Parts de Mercury ou MerCathode de Quicksilver et/ou un isolateur galvanique. Les dégâts de corrosion provoqués par une application non conforme de peintures marines à base de cuivre ne sont pas couverts par cette garantie limitée. Si une protection contre les salissures marines est nécessaire, il est recommandé d'appliquer des peintures à base d'adipate tributylétain sur les produits MerCruiser et Outboard. Dans les régions où ces peintures sont interdites par la loi, des peintures à base de cuivre peuvent être utilisées sur la coque et le tableau arrière. Ne pas appliquer de peinture sur le hors-bord ni sur le produit MerCruiser. En outre, veiller à ne pas établir de connexion électrique entre le produit sous garantie et la peinture. Pour un produit MerCruiser, un espace non peint d'au moins 38 mm (1.5 in.) doit être laissé autour du tableau arrière. Se reporter au Manuel de fonctionnement et d'entretien pour tout détail supplémentaire.

Pour de plus amples informations sur les faits et les situations couverts par la garantie, et sur ceux qui ne le sont pas, se reporter à la section Garantie du manuel de fonctionnement et d'entretien, intégrée pour référence à la présente garantie.

DÉNI ET LIMITATIONS DE RESPONSABILITÉ :

NOUS DÉCLINONS EXPRESSÉMENT TOUTE GARANTIE IMPLICITE DE QUALITÉ MARCHANDE OU D'ADAPTATION À UN USAGE PARTICULIER. SI ELLES NE PEUVENT ÊTRE DÉSAVOUÉES, CES GARANTIES IMPLICITES SONT LIMITÉES À LA DURÉE DE LA GARANTIE EXPRESSE. LES DOMMAGES INDIRECTS ET CONSÉCUTIFS SONT EXCLUS DE CETTE COUVERTURE DE GARANTIE. COMME CERTAINS ÉTATS / PAYS N'AUTORISENT PAS D'EXONÉRATIONS DE RESPONSABILITÉ, LES LIMITATIONS ET LES EXCLUSIONS CI-DESSUS PEUVENT NE PAS S'APPLIQUER. CETTE GARANTIE CONFÈRE AU PROPRIÉTAIRE DES DROITS LÉGAUX SPÉCIFIQUES, AUXQUELS D'AUTRES PEUVENT VENIR S'AJOUTER, SELON SON ÉTAT OU PAYS DE RÉSIDENCE.

Couverture de la garantie et exclusions

Cette rubrique a pour but d'éliminer certains des malentendus les plus courants concernant la garantie. Les informations suivantes définissent certains des services qui ne sont pas couverts par la garantie. Les dispositions énoncées ci-dessous ont été intégrées par référence à la garantie limitée de 3 ans contre les dégâts de corrosion, à la garantie limitée internationale sur les moteurs hors-bord, et à la garantie limitée sur les moteurs hors-bord des États-Unis et du Canada.

N'oubliez pas que la garantie couvre les réparations nécessaires pendant la durée de couverture en raison de défauts de fabrication et de matériaux. Les erreurs d'installation, les accidents, l'usure normale et toute une série d'autres causes qui affectent le produit ne sont pas couverts.

La garantie est limitée aux défauts de fabrication et de matériaux, uniquement lorsque la vente au consommateur s'est produite dans le pays dans lequel nous en avons autorisé la distribution.

Pour toute question concernant la garantie, contactez votre concessionnaire agréé. Il se fera un plaisir de répondre à toutes vos questions.

EXCLUSIONS GÉNÉRALES DE LA GARANTIE

1. Petits ajustements et réglages, y compris vérification, nettoyage ou réglage des bougies, éléments d'allumage, carburateurs, filtres, courroies, commandes, et vérification de la lubrification dans le cadre de services normaux.
2. Embases à jet installées à l'usine - Les pièces exclues de la garantie sont les suivantes : rotor et chemise endommagés à la suite d'un choc ou d'usure et roulements de l'arbre moteur endommagés par l'eau et dont l'entretien n'a pas été effectué correctement.
3. Dégâts provenant d'un acte de négligence, d'un entretien insuffisant, d'un accident, d'une utilisation anormale ou d'une installation ou d'un service incorrects.
4. Dépenses liées au halage, à la mise à l'eau et au remorquage, dépose et / ou remplacement de cloisons ou d'équipements du bateau en raison de la conception de ce dernier, pour accéder au produit, frais connexes relatifs au transport et / ou au temps de déplacement, etc. Le client doit fournir un accès raisonnable au produit. Le client doit livrer le produit à un concessionnaire agréé.

INFORMATIONS RELATIVES À LA GARANTIE

5. Entretien complémentaire effectué à la demande du client, qui n'est pas nécessaire dans le cadre de la garantie.
6. Les travaux non effectués par un concessionnaire agréé peuvent être couverts par la garantie dans les conditions suivantes : s'ils ont été réalisés dans une situation d'urgence (à condition qu'aucun concessionnaire agréé capable d'effectuer les travaux nécessaires ou disposant de dispositifs de halage ne soit disponible dans la région, etc.), et que l'usine ait autorisé au préalable le recours à cet autre établissement).
7. Tous les dommages indirects et / ou consécutifs (frais d'entreposage, appels téléphoniques ou frais de location de toutes sortes, préjudices secondaires ou perte de temps ou de revenus) sont à la charge du propriétaire.
8. Utilisation de pièces de marques autres que Mercury Precision ou Quicksilver lors de réparations sous garantie.
9. Le changement des huiles, lubrifiants ou liquides dans le cadre de l'entretien normal est à la charge du client à moins que la perte ou la contamination de ces liquides ne soient causées par une panne du produit couverte par la garantie.
10. Participation ou préparation à une course ou à toute autre activité de compétition, ou après modification de l'unité inférieure en vue de telles activités.
11. Un moteur bruyant n'indique pas nécessairement un problème grave. Si le diagnostic détermine que les organes internes du moteur sont gravement endommagés et qu'une panne pourrait d'en suivre, l'origine du bruit doit être corrigée dans le cadre de la garantie.
12. Les dommages causés à l'unité inférieure et / ou à l'hélice par le heurt d'un objet immergé sont considérés comme un risque marin.
13. Infiltration d'eau dans le moteur par l'arrivée de carburant, la prise d'air ou le circuit d'échappement ou immersion du produit.
14. Panne de toute pièce par suite d'un manque d'eau de refroidissement provenant du démarrage du moteur hors de l'eau, de l'obstruction des trous d'arrivée d'eau par des objets étrangers, de l'élévation ou du relevage excessifs du moteur.
15. Utilisation de carburants et de lubrifiants non conformes au produit. Reportez-vous à la rubrique Entretien.
16. Notre garantie limitée ne couvre pas les dégâts subis par nos produits en raison de l'installation ou de l'utilisation de pièces et d'accessoires qui sont fabriqués ou vendus par la concurrence. Les pannes qui ne sont pas liées à l'utilisation de ces pièces ou accessoires sont couvertes par la garantie si elles satisfont par ailleurs aux termes de la garantie limitée de ce produit.

GÉNÉRALITÉS

Responsabilités du pilote

Le pilote est responsable de la bonne conduite du bateau et de la sécurité de ses occupants ainsi que de celle du public. Nous engageons tous les utilisateurs du moteur hors-bord à lire attentivement et entièrement ce manuel et à ne commencer à piloter qu'après avoir bien compris toutes les instructions qu'il contient.

Veillez à ce qu'au moins l'un des passagers, autre que le pilote, soit informé des manoeuvres de base (démarrage, fonctionnement du hors-bord et navigation), au cas où le pilote se trouverait incapable de conduire le bateau.

Avant d'utiliser le moteur

Lire attentivement ce manuel. Se familiariser avec le fonctionnement du moteur hors-bord. Pour toute question, contacter le revendeur.

Prudence, connaissance et bon sens permettent d'éviter les blessures et les dégâts matériels.

Ce manuel, ainsi que les étiquettes de sécurité placées sur le bateau, utilisent la signalisation suivante pour attirer l'attention sur les consignes de sécurité spéciales qui doivent être respectées.

DANGER

Indique une situation dangereuse qui, si elle n'est pas évitée, causera des blessures graves, voire mortelles.

AVERTISSEMENT

Indique une situation dangereuse qui, si elle n'est pas évitée, pourrait causer des blessures graves, voire mortelles.

ATTENTION

Indique une situation dangereuse qui, si elle n'est pas évitée, pourrait causer des blessures mineures ou modérées.

AVIS

Indique une situation qui, si elle n'est pas évitée, pourrait causer la défaillance du moteur ou d'un composant essentiel.

Puissance maximale du bateau

AVERTISSEMENT

L'utilisation d'un moteur hors-bord excédant la limite maximum de puissance du bateau peut : 1) entraîner la perte de contrôle de ce dernier, 2) modifier ses caractéristiques de flottaison en raison d'une charge excessive du tableau arrière, ou 3) causer la rupture du bateau, particulièrement au voisinage du tableau arrière.

GÉNÉRALITÉS

Ne dépassez pas les limites de puissance et de charge de votre bateau. La plupart des bateaux portent une plaque indiquant ces limites, calculées par le fabricant sur la base de certaines recommandations réglementaires. Dans le doute, contactez votre concessionnaire ou le constructeur du bateau.

U.S. COAST GUARD CAPACITY	
MAXIMUM HORSEPOWER	XXX
MAXIMUM PERSON CAPACITY (POUNDS)	XXX
MAXIMUM WEIGHT CAPACITY	XXX

26777

Utilisation de bateaux à haute vitesse et à hautes performances

Si le moteur hors-bord est monté sur un bateau à haute vitesse ou à hautes performances et que le pilote n'en connaît pas bien le fonctionnement, il est conseillé de ne jamais l'utiliser à haute vitesse sans avoir suivi au préalable un cours d'orientation et une démonstration auprès du revendeur ou d'un opérateur familier de cette combinaison bateau/moteur hors-bord. Pour des renseignements supplémentaires, se procurer une copie de notre livret : **Hi-Performance Boat Operation (Utilisation de bateaux à hautes performances)** auprès de votre revendeur, de votre distributeur ou de Mercury Marine.

Modèles de commande à distance de moteurs hors-bord

La commande à distance reliée au moteur doit être équipée d'un dispositif de protection de démarrage au point mort uniquement. Ce dispositif évite que le moteur ne démarre lorsqu'il est en prise.

▲ AVERTISSEMENT

Le démarrage du moteur avec l'embase en prise peut causer des blessures graves, voire mortelles. Ne jamais utiliser un bateau s'il n'est pas équipé d'un dispositif de protection de démarrage au point mort.

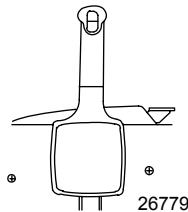

Avis relatif à la direction à distance

La biellette de direction qui relie le câble de direction au moteur doit être fixée au moyen d'écrous autobloquants. Ces écrous autobloquants ne doivent jamais être remplacés par des écrous ordinaires (non autobloquants) qui se desserrent et vibrent, permettant ainsi à la biellette de se dégager.

GÉNÉRALITÉS

▲ AVERTISSEMENT

Le dégagement d'une biellette de direction peut forcer le bateau à effectuer un virage brusque et complet, totalement inattendu. La violence de cette manœuvre potentiellement brusque risque de projeter les occupants du bateau par-dessus bord, les exposant à des blessures graves, voire mortelles.

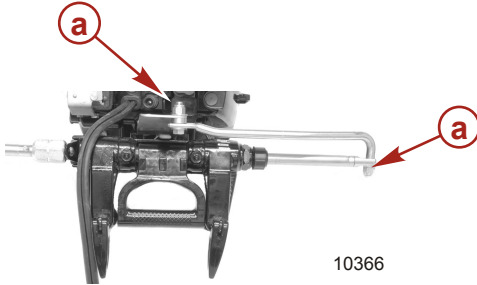

a - Écrous autobloquants

10366

Coupe-circuit d'urgence

Le coupe-circuit d'urgence arrête le moteur chaque fois que l'opérateur s'éloigne suffisamment du poste de pilotage pour activer l'interrupteur (en cas d'éjection accidentelle, par exemple). Les moteurs hors-bord à barre franche et certaines unités à commande à distance sont équipés d'un coupe-circuit d'urgence. Un coupe-circuit d'urgence peut être installé comme accessoire : habituellement sur le tableau de bord ou sur le côté adjacent au poste de pilotage.

Le cordon est d'une longueur habituellement comprise entre 122 et 152 cm lorsqu'il est étendu au maximum, avec un élément à l'une de ses extrémités conçu pour être introduit dans le coupe-circuit et un mousqueton à l'autre extrémité à attacher au pilote. Au repos, le cordon est enroulé sur lui-même pour éviter qu'il ne s'enchevêtre avec les objets alentour. Sa longueur étendue est telle qu'elle permet au pilote de se déplacer dans une certaine zone autour du poste de pilotage sans risquer d'activer accidentellement le système. Si le pilote souhaite raccourcir le cordon, il peut l'enrouler autour de son poignet ou de sa jambe, ou y faire un nœud.

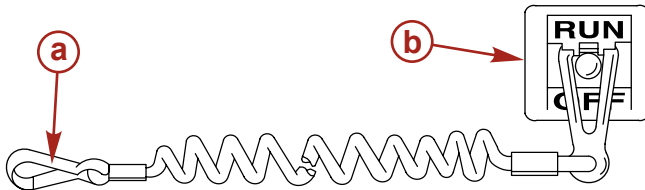

21629

- a - Cordon de coupe-circuit d'urgence
- b - Coupe-circuit d'urgence

Lire les informations de sécurité suivantes avant de continuer.

GÉNÉRALITÉS

Importantes informations relatives à la sécurité : Le coupe-circuit d'urgence arrête le moteur lorsque l'opérateur s'éloigne suffisamment du poste de pilotage pour activer l'interrupteur. Ceci se produit si le pilote tombe accidentellement par-dessus bord ou se déplace dans le bateau à une distance suffisante de son poste. Une chute par dessus bord ou une éjection accidentelle sont des risques plus fréquents sur certains types de bateaux, tels que les bateaux pneumatiques à flancs bas, les bateaux de pêche au lancer, les bateaux à hautes performances et les bateaux de pêche légers et au comportement sensible, contrôlés par une barre franche. La chute par-dessus bord et les éjections accidentelles sont aussi la conséquence de mauvaises pratiques d'utilisation telles que le fait de s'asseoir sur le dossier du siège ou sur le plat-bord à des vitesses de déjaugage, de rester debout à des vitesses de déjaugage, de s'asseoir sur des plates-formes de bateau de pêche élevées, de naviguer à des vitesses de déjaugage dans des eaux peu profondes ou comportant de nombreux obstacles, de relâcher le volant de direction ou la barre franche qui tire dans une direction, de boire de l'alcool ou de consommer des drogues ou d'effectuer des manœuvres risquées à haute vitesse.

L'interrupteur d'arrêt d'urgence permet d'arrêter le moteur instantanément mais le bateau continue d'avancer pendant un certain temps, suivant la vitesse et l'angle du virage amorcé au moment de l'activation du dispositif. Le bateau n'effectuera cependant pas un cercle complet. Lorsque le bateau se déplace sur sa lancée, il peut causer des blessures, aussi graves que s'il était en prise, à quiconque se trouve sur sa trajectoire.

Il est vivement recommandé d'informer les autres passagers des principes de démarrage et de fonctionnement du moteur au cas où une situation d'urgence se présenterait (par exemple si le pilote est éjecté accidentellement).

AVERTISSEMENT

Si le pilote tombe par dessus bord, arrêter immédiatement le moteur pour réduire le risque de blessures graves, voire mortelles, résultant d'un heurt avec le bateau. Toujours connecter correctement le pilote au coupe-circuit d'urgence à l'aide d'un cordon de raccordement.

AVERTISSEMENT

Éviter les blessures graves, voire mortelles, causées par les forces de décélération résultant d'une activation accidentelle ou involontaire de l'interrupteur. Le pilote du bateau ne doit jamais quitter son poste sans s'être d'abord déconnecté de l'interrupteur d'arrêt d'urgence.

Il est également possible que l'interrupteur soit activé accidentellement ou involontairement au cours du fonctionnement normal. Ceci peut causer l'une, ou toutes, les situations dangereuses potentielles suivantes :

- Interruption soudaine du déplacement avant du bateau qui peut entraîner une projection vers l'avant des occupants, notamment de ceux qui se trouvent à la proue et qui risquent d'être éjectés par dessus bord et heurtés par l'embase ou l'hélice.
- Perte de puissance et de contrôle de la direction en cas de mer agitée, de courants forts ou de vents violents.
- Perte de contrôle lors de l'amarrage.

MAINTENIR LE COUPE-CIRCUIT D'URGENCE ET LE CORDON DU COUPE-CIRCUIT D'URGENCE EN BON ÉTAT DE FONCTIONNEMENT

Avant chaque utilisation, vérifier que le coupe-circuit d'urgence fonctionne correctement. Mettre le moteur en marche et l'arrêter en tirant sur le cordon du coupe-circuit d'urgence. Si le moteur ne s'arrête pas, faire réparer l'interrupteur avant d'utiliser le bateau.

Avant chaque utilisation, inspecter visuellement le cordon du coupe-circuit d'urgence pour vérifier qu'il est en bon état et qu'il ne présente aucun signe de cassure, de coupure ou d'usure. Vérifier que les clips aux extrémités du cordon sont en bon état. Remplacer tout cordon de coupe-circuit d'urgence endommagé ou usé.

GÉNÉRALITÉS

Protection des baigneurs

BATEAU EN MARCHÉ

Il est extrêmement difficile pour un nageur ou pour toute personne se tenant dans l'eau de se déplacer assez rapidement pour éviter un bateau allant dans sa direction, même à basse vitesse.



C'est pourquoi nous vous recommandons de ralentir et de faire preuve de la plus grande prudence lorsque vous naviguez dans une zone où des nageurs ou des baigneurs peuvent se trouver.

Lorsque le bateau se déplace par inertie, moteur débrayé, l'eau exerce toujours une force suffisante sur l'hélice pour la faire tourner. Même cette rotation au point mort peut causer des blessures graves.

BATEAU À L'ARRÊT

▲ AVERTISSEMENT

Coupez immédiatement le moteur dès qu'un baigneur se trouve à proximité du bateau. Il risque en effet d'être gravement blessé par une hélice en rotation, un bateau en mouvement, ou un carter d'engrenage qui se déplace ou tout dispositif fixé sur le bateau ou le carter d'engrenage.

Passez au point mort et coupez le moteur avant de laisser vos passagers entrer dans l'eau ou nager près de votre bateau.

Message de sécurité des passagers – Bateaux à pont et à ponton

Chaque fois que le bateau se déplace, observer l'emplacement de tous les passagers. Veiller à ce qu'ils conservent leur place et ne s'assoient pas dans des sièges qui ne sont pas recommandés pour des vitesses supérieures au ralenti. Une réduction soudaine de la vitesse, à la suite, par exemple, d'un plongeon dans une grosse vague ou un sillage profond, d'une réduction brusque des gaz ou d'un virage inattendu, peuvent les projeter par-dessus bord. Une chute à l'avant du bateau, entre les deux pontons, les mettrait en contact avec l'embase.

BATEAUX À PONT AVANT OUVERT

Personne ne doit se tenir sur le pont devant le garde-corps lorsque le bateau est en mouvement. Veiller à ce que tous les passagers se tiennent derrière le garde-corps ou la lisse avant.

GÉNÉRALITÉS

Les personnes qui se trouvent sur le pont avant peuvent être facilement projetées par-dessus bord et les personnes assises sur le pont avant, les jambes pendantes à l'extérieur, peuvent être entraînées dans l'eau par une vague.

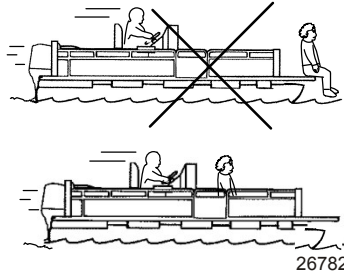

▲ AVERTISSEMENT

Éviter les blessures graves, voire mortelles, dues aux chutes par-dessus l'extrémité avant d'un bateau à ponton ou à plate-forme et à l'écrasement par le hors-bord. S'éloigner de l'extrémité avant du pont et rester assis lorsque le bateau est en mouvement.

BATEAUX AVEC FAUTEUILS DE PÊCHE SURÉLEVÉS SUR SOCLE, MONTÉS À L'AVANT

Ces fauteuils de pêche surélevés ne doivent pas être utilisés lorsque le bateau se déplace à une vitesse supérieure au ralenti ou à celle pour la pêche à la traîne. Les passagers doivent être assis dans les sièges désignés pour les vitesses plus rapides.

Toute décélération soudaine et inattendue du bateau peut entraîner la chute par-dessus bord des passagers qui se trouvent sur les sièges surélevés.

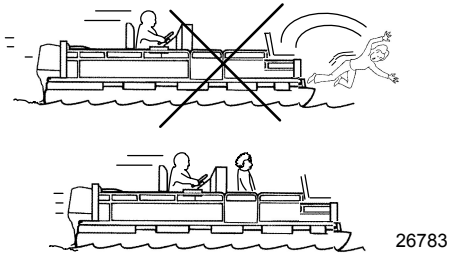

GÉNÉRALITÉS

Saut des vagues ou du sillage

Le franchissement de vagues ou de sillage par les bateaux de plaisance fait partie de la navigation. Cependant, si cette activité est réalisée à une vitesse suffisante pour forcer la coque du bateau en partie ou entièrement hors de l'eau, certains risques se présentent, particulièrement lorsque le bateau reprend contact avec l'eau.

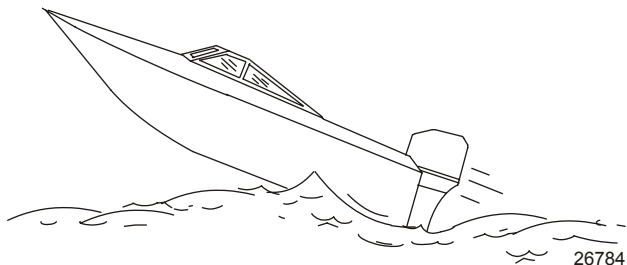

Veiller avant tout à ce que le bateau ne change pas de direction au milieu d'un saut. Si c'est le cas, il risque de virer soudainement dans un sens ou dans l'autre lorsqu'il reprend contact avec l'eau. Un tel changement soudain de direction peut projeter les occupants hors de leur siège ou par-dessus bord.

▲ AVERTISSEMENT

Le saut des vagues ou du sillage peut provoquer des blessures graves, voire mortelles, aux occupants qui peuvent être projetés à l'intérieur ou hors du bateau. Dans la mesure du possible, éviter les sauts de vagues ou de sillages.

Le saut de vagues ou de sillages présente un autre risque moins courant. Si la proue du bateau pique suffisamment lorsque le bateau est projeté dans l'air, elle peut s'enfoncer dans l'eau et y demeurer pendant un moment. Le bateau s'arrête alors quasiment sur-le-champ, risquant de projeter ses occupants vers l'avant. Il peut aussi virer soudainement d'un côté ou de l'autre.

Impact avec des obstacles et objets immergés

Réduire la vitesse et faire preuve de prudence lors de la navigation dans des eaux peu profondes ou des zones où la présence d'obstacles immergés, qui pourraient être heurtés par le moteur hors-bord ou le fond du bateau, est suspectée. **La meilleure manière de réduire les risques de blessures ou de dommages provoqués par un objet flottant ou immergé est de contrôler la vitesse du bateau. Dans de telles conditions, maintenir le bateau à une vitesse de déjaugeage minimale de 24 à 40 km/h .**

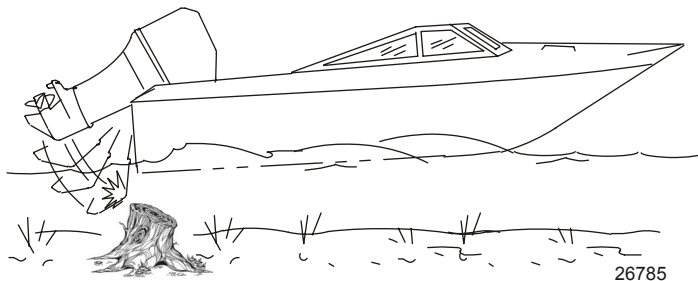

Le fait de heurter un objet flottant ou immergé peut entraîner un nombre infini de situations. Certaines de ces situations peuvent avoir les conséquences suivantes :

GÉNÉRALITÉS

- Tout ou partie du moteur hors-bord peut se détacher et être projeté dans le bateau.
- Le bateau peut soudainement changer de cap. Un tel changement de direction brusque peut projeter les occupants hors de leur siège ou par-dessus bord.
- Un brusque ralentissement. Les occupants peuvent être projetés vers l'avant, voire hors du bateau.
- Dommages provoqués par des chocs au niveau du bateau et/ou du moteur hors-bord.

Garder à l'esprit que la meilleure manière de réduire les risques de blessures ou de dommages matériels lors d'un impact est de contrôler la vitesse du bateau. Cette dernière doit être maintenue à une vitesse de déjaugage minimale lors de la navigation dans des eaux où les obstacles immergés sont fréquents.

Après avoir heurté un objet immergé, arrêter le moteur aussi vite que possible et l'examiner afin de s'assurer qu'aucune pièce n'est lâche ni cassée. En cas de dommages avérés ou soupçonnés, confier le moteur hors-bord à un revendeur agréé pour une inspection complète et une réparation, le cas échéant.

Le bateau doit aussi faire l'objet d'une vérification à la recherche de toute rupture de la coque ou du tableau arrière ou de fuites d'eau.

Le fait d'utiliser un moteur hors-bord endommagé peut causer des dommages supplémentaires à d'autres pièces du moteur hors-bord ou affecter le contrôle du bateau. S'il est absolument nécessaire de continuer à l'utiliser, le faire uniquement fonctionner à des vitesses très réduites.

AVERTISSEMENT

L'utilisation d'un bateau ou d'un moteur endommagés par impact peut causer des dommages ainsi que des blessures graves, voire mortelles. Si le bateau subit un impact quelconque, faire inspecter et réparer le bateau ou l'ensemble de propulsion par un revendeur Mercury Marine agréé.

CONSIGNES DE SÉCURITÉ CONCERNANT LES MOTEURS HORS-BORD À BARRE FRANCHE

Le puits sec ou la partie située directement devant le moteur doivent être libres de tout occupant ou chargement lorsque le bateau est en mouvement. Si un objet immergé est heurté par le moteur, ce dernier peut se relever et blesser gravement toute personne qui se trouverait à proximité.

Modèles avec vis à poignée :

Certains moteurs sont équipés d'un support de tableau arrière retenu par des vis à poignée. Seules, ces vis ne sont pas suffisantes pour retenir le moteur au tableau arrière correctement et sans risque. Pour être installé correctement, le moteur doit être boulonné au bateau sur le tableau arrière. Reportez-vous à la rubrique **Mise en place - Mise en place du moteur hors-bord** pour obtenir des informations plus détaillées sur la mise en place.

AVERTISSEMENT

Évitez toute blessure grave, voire mortelle, qui pourrait subvenir si le moteur venait à se détacher. Ne naviguez pas à une vitesse supérieure au ralenti si vous vous trouvez dans des eaux pouvant contenir des obstacles immergés et que le moteur n'est pas fixé correctement au tableau arrière.

Si un moteur mal fixé au tableau arrière venait à heurter un obstacle à la vitesse de déjaugage, il pourrait se détacher et atterrir dans le bateau.

Émissions d'échappement

FAIRE ATTENTION À L'INTOXICATION AU MONOXYDE DE CARBONE

Les fumées d'échappement de tous les moteurs à combustion interne produisent du monoxyde de carbone, qu'il s'agisse des moteurs marins hors-bord, à embase et en-bord, ou des générateurs qui alimentent les différents accessoires nautiques. Le monoxyde de carbone est un gaz mortel inodore, incolore et insipide.

Les premiers symptômes d'intoxication au monoxyde de carbone, à ne pas confondre avec le mal de mer ou un empoisonnement, comprennent des maux de tête, des vertiges, une somnolence et des nausées.

GÉNÉRALITÉS

▲ AVERTISSEMENT

Éviter la combinaison d'un moteur en marche et d'une mauvaise ventilation. Une exposition prolongée au monoxyde de carbone en concentration suffisante peut entraîner la perte de conscience, des dommages au cerveau ou le décès.

BONNE VENTILATION

Aérer l'habitacle, ouvrir les rideaux latéraux ou les écoutilles avant pour évacuer les vapeurs.

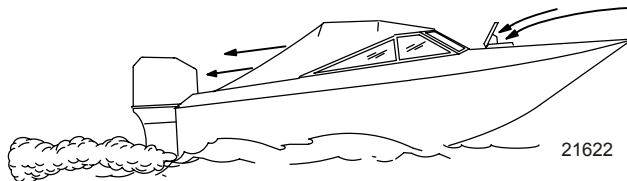

Exemple de circulation suffisante d'air dans le bateau

VENTILATION INSUFFISANTE

Dans certaines conditions de marche ou en présence de vents, du monoxyde de carbone peut s'accumuler dans des cabines ou des cockpits fermés ou bâchés dont l'aération est insuffisante. Installer un ou plusieurs détecteurs de monoxyde de carbone dans le bateau.

Dans de rares cas, par mer très calme, les nageurs et les passagers qui se trouvent sur le pont d'un bateau stationnaire dont le moteur tourne ou à proximité d'un moteur en marche, peuvent être exposés à un niveau dangereux de monoxyde de carbone.

LORSQUE LE BATEAU EST STATIONNAIRE

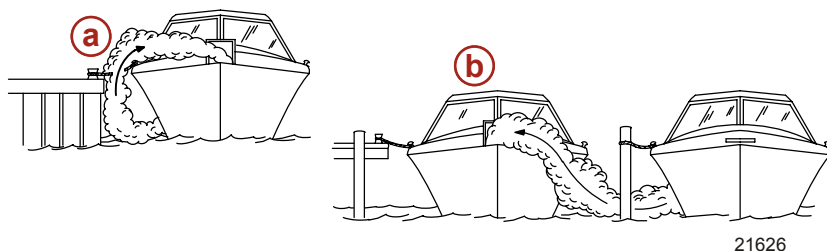

- a - Moteur en marche lorsque le bateau est amarré dans un endroit confiné.
- b - Amarrage à proximité d'un autre bateau dont le moteur tourne.

GÉNÉRALITÉS

LORSQUE LE BATEAU SE DÉPLACE

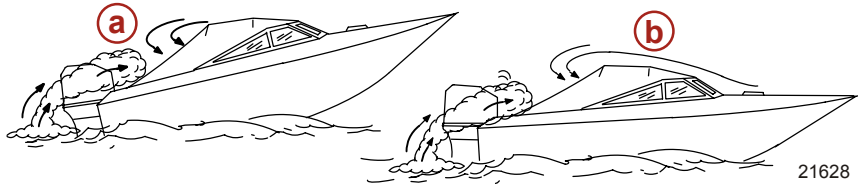

- a -** Angle de relevage de la proue trop élevé.
- b -** Écoutilles avant fermées.

Sélection d'accessoires pour le moteur hors-bord

Les accessoires d'origine Mercury Precision ou Quicksilver ont été spécialement conçus et testés pour ce moteur hors-bord. Ils sont disponibles auprès des revendeurs Mercury Marine.

IMPORTANT : Consulter le revendeur avant d'installer des accessoires. L'utilisation incorrecte d'accessoires autorisés et l'utilisation d'accessoires non autorisés peut endommager le produit.

Certains accessoires qui ne sont ni fabriqués ni vendus par Mercury Marine ne sont pas conçus pour être utilisés en toute sécurité avec ce moteur hors-bord. Se procurer et consulter les manuels d'installation, de fonctionnement et d'entretien de tous les accessoires sélectionnés.

Sécurité sur l'eau

Pour votre sécurité sur l'eau, renseignez-vous sur la réglementation et les restrictions relatives à la navigation, et n'oubliez pas les mesures de précaution ci-dessous.

Utilisez un gilet de sauvetage. Vous devez disposer d'un gilet de sauvetage homologué facilement accessible pour chaque personne à bord.

Ne chargez pas votre bateau à l'excès. La plupart des bateaux sont classés et certifiés en fonction d'une capacité de charge (poids transporté) nominale maximale. Consultez la plaque de capacité de votre bateau. Dans le doute, contactez votre concessionnaire ou le constructeur du bateau.

Procédez régulièrement à toutes les vérifications de sécurité et à tous les travaux d'entretien requis et veillez à faire effectuer les réparations nécessaires.

Prenez connaissance avec tous les règlements et lois nautiques applicables et respectez-les. Nous conseillons aux pilotes de suivre l'un des cours de navigation et de sécurité nautique proposés par diverses organisations telles que : 1. les auxiliaires des Garde-côtes, 2. les clubs nautiques, 3. la Croix Rouge et 4. la police maritime et des voies d'eau.

Veillez à ce que tous vos passagers soient bien assis. Ne laissez personne s'installer sur une partie quelconque du bateau non prévue à cet effet, par exemple les dossiers des sièges, les plats-bords, le tableau arrière, la proue, les ponts, les sièges de pêche surélevés ou tournants. De manière générale, interdisez tous les endroits d'où une personne pourrait tomber ou être projetée à l'eau en cas d'accélération brusque et inattendue, d'arrêt ou de mouvement soudains ou de perte de contrôle du bateau.

Ne naviguez jamais en état d'ivresse ou d'intoxication. Votre jugement et vos réflexes en souffriraient.

Formez d'autres personnes au pilotage du bateau. Montrez les manoeuvres de base (démarrage, fonctionnement du hors-bord et navigation) à l'un des passagers au moins, au cas où le pilote se trouverait incapable de conduire ou tomberait à l'eau.

Embarquement de passagers. Coupez le moteur lorsque vos passagers embarquent, débarquent ou se trouvent près de la poupe (arrière) du bateau (côté hélice). Passer au point mort ne suffit pas.

Soyez vigilant. Le pilote est tenu de rester en alerte en permanence, tant par la vue que par l'ouïe. Sa vision ne doit pas être obstruée, particulièrement dans la direction de marche du bateau. Il convient à cet effet d'écarter tout passager, matériel ou siège de pêche se trouvant dans le champ de vision du pilote lorsque le bateau se déplace à une vitesse supérieure au ralenti.

GÉNÉRALITÉS

Ne suivez jamais directement un skieur : s'il tombe, vous risqueriez un accident grave. A 40 km/h (25 mi/h), par exemple, votre bateau ne met que 5 secondes à rattraper un skieur tombé à 61 mètres (200 pi) de vous.

Veillez aux skieurs tombés à l'eau. Si vous utilisez votre bateau pour le ski nautique ou des activités similaires, veillez à ce que le skieur, s'il est tombé, soit toujours du côté du pilote du bateau lorsque vous retournez le chercher. Gardez toujours le skieur tombé en vue et ne faites jamais marche arrière en sa direction ou en direction de toute personne à l'eau.

Signalez les accidents. En cas d'accident, déposez un constat auprès des autorités, conformément aux lois en vigueur.

Enregistrement du numéro de série

Il est important de noter ce numéro pour référence ultérieure. Le numéro de série est situé sur le moteur hors-bord, comme illustré.

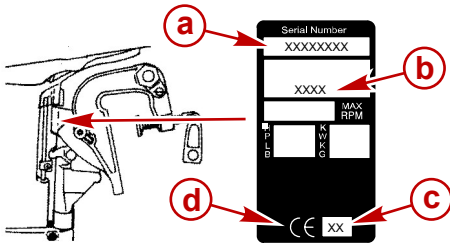

- a** - Numéro de série
- b** - Désignation du modèle
- c** - Année de fabrication
- d** - Label de certification européenne (le cas échéant)

38780

Caractéristiques des moteurs quatre temps 8/9.9

Modèles	8	9.9	Bigfoot/ProKicker 9.9
Puissance	5,88 kW (8 hp)	7,28 kW (9.9 hp)	
Nombre de cylindres	2		
Plage de régime moteur à pleins gaz	5 000 – 6 000 tr/mn		
Ralenti en marche avant	900 tr/mn		
Cylindrée	209,8 cm ³ (12.8 cid)		
Alésage de cylindre	55 mm (2.17 in.)		
Course de piston	44 mm (1.73 in.)		
Jeu des soupapes (à froid)			
Soupape d'admission	0,13 – 0,17 mm (0.0051–0.0067 in.)		
Soupape d'échappement	0,18 – 0,22 mm (0.0071–0.0087 in.)		
Bougie recommandée	NGK DCPR6E		
Écartement des électrodes de bougies	0,8 – 0,9 mm (0.031–0.035 in.)		
Rapport de démultiplication	2,08:1	2,42:1	
Essence recommandée	Voir Carburant et huile		
Huile recommandée	Voir Carburant et huile		
Contenance en huile moteur	800 ml (27.0 fl oz)		
Contenance de l'embase en lubrifiant	320 ml (10.8 fl oz)	370 ml (12.5 fl oz)	

GÉNÉRALITÉS

Modèles	8	9.9	Bigfoot/ProKicker 9.9
Capacité nominale de la batterie (modèles à démarrage électrique)	Intensité de démarrage marin de 465 A, intensité de démarrage à froid de 350 A		
Système de contrôle des émissions	Modification du moteur		
Niveau sonore aux oreilles du pilote (ICOMIA 39-94) dBA	78,7		79,6
Vibration de la barre franche (ICOMIA 38-94) m/s ²	4,3		

Identification des composants – Modèles standard

VUE DU CÔTÉ TRIBORD

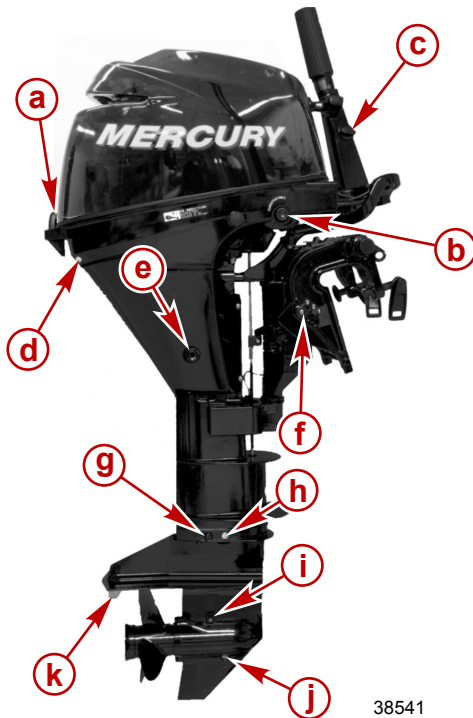

- a - Verrouillage de carénage
- b - Bouton spécial d'accélérateur
- c - Bouton de réglage de la friction de la manette des gaz
- d - Orifice indicateur de la pompe à eau
- e - Bouchon de vidange d'huile
- f - Bouton de pré réglage de l'angle du tableau arrière
- g - Bouchon de rinçage du moteur
- h - Bouchon de niveau de graisse d'embase
- i - Arrivée d'eau
- j - Bouchon de remplissage/de vidange de graisse d'embase
- k - Dérive

38541

GÉNÉRALITÉS

VUE DE FACE

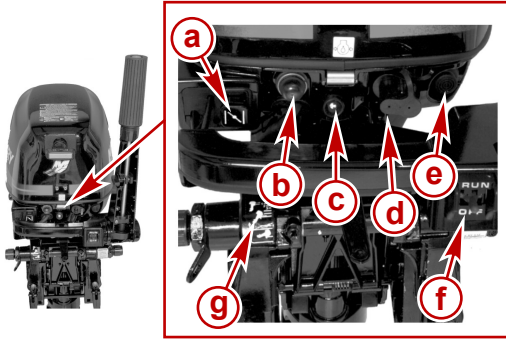

28527

- a** - Bouton de starter/ralenti accéléré
- b** - Amorçage de carburant
- c** - Voyant de pression d'huile
- d** - Raccord de tuyauterie d'essence
- e** - Contacteur de démarrage (barre franche électrique)
- f** - Interrupteur d'arrêt d'urgence
- g** - Indicateur de position de trim/relevage

VUE BÂBORD

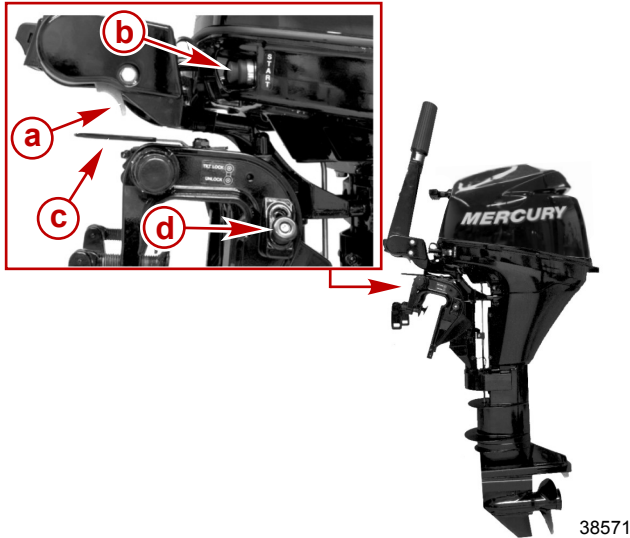

38571

- a** - Levier de déverrouillage de la barre
- b** - Interrupteur de démarrage (modèle à barre franche électrique)
- c** - Levier de réglage de la friction de la direction (modèle à barre uniquement)
- d** - Bouchon de verrouillage de relevage

GÉNÉRALITÉS

Identification des composants – Modèles BigFoot/ProKicker

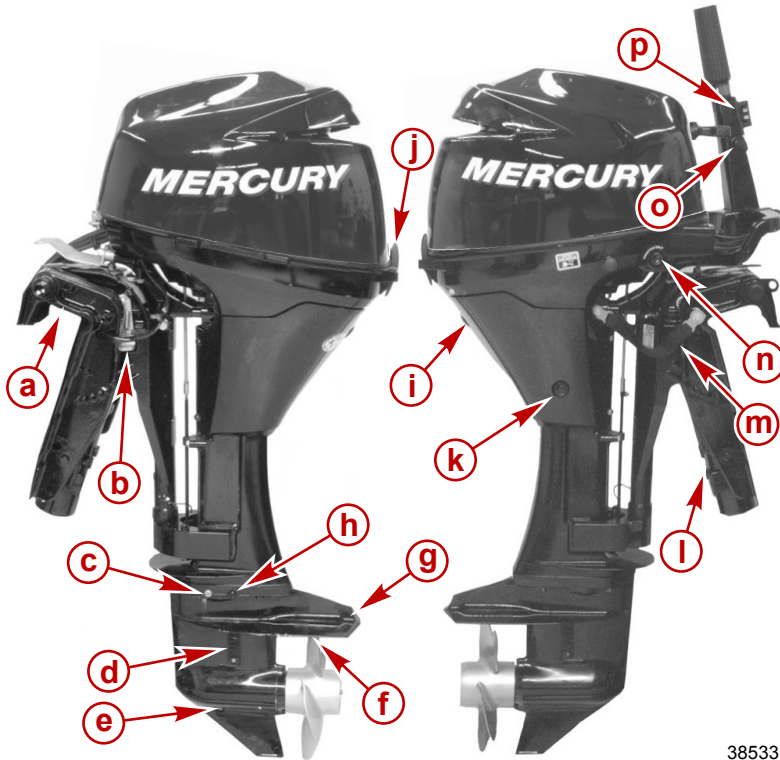

38533

- a** - Bras de tableau arrière
- b** - Levier de support de relevage
- c** - Bouchon de niveau de graisse d'embase
- d** - Entrée d'eau principale
- e** - Bouchon de remplissage/de vidange de graisse d'embase
- f** - Entrée d'eau secondaire
- g** - Plaque anti-ventilation
- h** - Bouchon de rinçage du moteur
- i** - Orifice indicateur de la pompe à eau
- j** - Verrouillage de carénage
- k** - Vis de vidange d'huile
- l** - Relevage vertical hydraulique
- m** - Étrier auxiliaire
- n** - Bouton spécial d'accélérateur
- o** - Bouton de friction d'accélérateur
- p** - Bouton de relevage vertical hydraulique

TRANSPORT

Portage, remisage et transport du moteur hors du bateau

IMPORTANT : Veiller à observer les procédures correctes de transport et de remisage du moteur hors-bord afin d'éviter des fuites d'huile éventuelles.

1. Le moteur hors-bord toujours dans l'eau, déconnecter la tuyauterie du réservoir d'essence du bateau puis laisser le moteur tourner jusqu'à ce qu'il s'arrête. Ceci vidange le carburant du carburateur. Mettre le bouchon protecteur en place sur le connecteur de carburant.

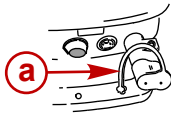
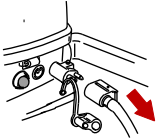

28530

a - Bouchon protecteur

2. Retirer le moteur hors-bord et le maintenir en position verticale jusqu'à ce que l'eau se soit écoulée. Le maintenir dans cette position lorsque le moteur est porté.



27010

3. Porter, transporter ou remisage le moteur hors-bord dans l'une des trois positions illustrées. Dans ces positions, l'huile ne pourra pas s'échapper du carter moteur.

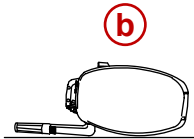
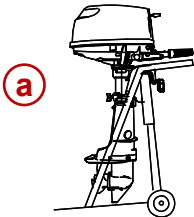

a - Position verticale
b - Barre franche abaissée
c - Partie avant abaissée

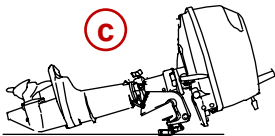

39056

TRANSPORT

4. Ne jamais porter, remiser ou transporter le moteur hors-bord dans les deux positions illustrées. Le moteur peut être endommagé du fait d'un écoulement d'huile hors du carter moteur.

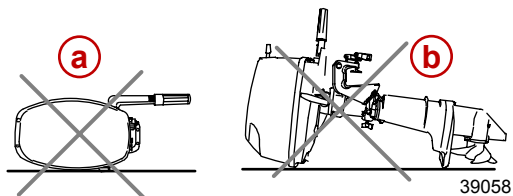

- a - Barre franche relevée
b - Partie avant relevée

Transport des réservoirs de carburant portatifs

⚠ AVERTISSEMENT

Éviter les risques de blessures graves, voire mortelles, que peuvent causer un incendie ou une explosion d'essence. Suivre les instructions de transport fournies avec le réservoir de carburant portable. Placer ce dernier dans un endroit bien aéré, à distance de toute flamme nue ou étincelle.

RÉSERVOIR DE CARBURANT À AÉRATION MANUELLE

Fermer l'évent du réservoir lors du transport afin d'éviter que du carburant ou des vapeurs ne s'échappent.

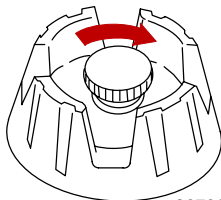

26793

RÉSERVOIR DE CARBURANT À AÉRATION AUTOMATIQUE

1. Débrancher la tuyauterie d'essence du réservoir afin de fermer l'évent et d'éviter que du carburant ou des vapeurs ne s'échappent.
2. Installer le bouchon captif sur la tige de raccord de tuyauterie d'essence pour éviter que la tige de raccord ne soit accidentellement enfoncée et empêcher l'échappement de carburant ou de vapeurs.

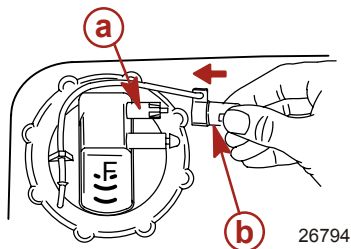

- a - Tige de raccord
b - Bouchon captif

Remorquage d'un bateau/moteur hors-bord – Modèles avec relevage hydraulique

Remorquer le bateau lorsque le moteur est abaissé en position verticale de fonctionnement.

TRANSPORT

Si la hauteur par rapport au sol est insuffisante, relever le moteur à l'aide d'un dispositif de support. Suivre les recommandations du revendeur local. Un dégagement supplémentaire peut être nécessaire pour la traversée des voies ferrées, les allées de garage et en prévision des secousses auxquelles la remorque peut-être soumise.

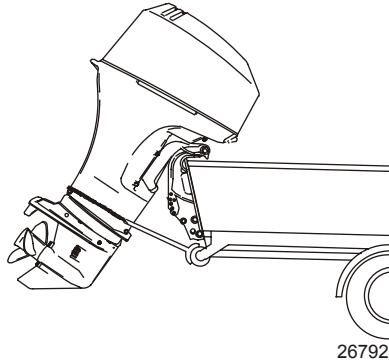

IMPORTANT : Ne pas se fier au système de relevage hydraulique ni au levier de support de relevage pour maintenir un dégagement suffisant pour le remorquage. Le levier de support de relevage n'a pas été conçu pour soutenir le moteur durant le remorquage.

Mettre le moteur en marche avant. Ceci empêche l'hélice de tourner librement.

Remorquage d'un bateau/moteur hors-bord – Modèles sans relevage hydraulique

Remorquer le bateau lorsque le moteur est abaissé en position verticale de fonctionnement.

Si la hauteur au-dessus du sol est insuffisante, relever le moteur à l'aide du support d'embase en eaux peu profondes/de remorquage. Un dégagement supplémentaire peut être nécessaire pour la traversée des voies ferrées, les allées de garage et en prévision des secousses auxquelles la remorque peut-être soumise.

IMPORTANT : Le levier de verrouillage du relevage doit être utilisé pour verrouiller le moteur hors-bord lors du remorquage. Ceci empêche le moteur hors-bord de rebondir et de s'endommager.

Mettre le moteur en marche avant. Ceci empêche l'hélice de tourner librement.

CARBURANT ET HUILE

Recommandations de carburant

IMPORTANT : L'utilisation d'une essence incorrecte peut endommager le moteur. De tels dommages sont considérés comme résultant d'une utilisation abusive et ne sont pas couverts par la garantie limitée.

SPÉCIFICATIONS DE CARBURANT

Les moteurs Mercury Marine fonctionnent de façon satisfaisante lorsqu'ils sont alimentés avec de l'essence sans plomb de grande marque présentant les spécifications suivantes :

États-Unis et Canada - carburant ayant un indice d'octane [(R + M)/2] affiché à la pompe d'au moins 87. Le supercarburant [92 (R + M)/2] est également acceptable. NE PAS utiliser d'essence au plomb.

En dehors des États-Unis et du Canada - carburant ayant un indice d'octane affiché à la pompe d'au moins 90 RON. Le supercarburant (98 RON) est également acceptable. Si aucune essence sans plomb n'est disponible, utiliser de l'essence au plomb de l'une des principales marques.

UTILISATION D'ESSENCES REFORMULÉES (OXYGÉNÉES) (ÉTATS-UNIS SEULEMENT)

Ce type d'essence est requis dans certaines régions des États-Unis. Les deux types de composés oxygénés utilisés dans ces carburants sont l'alcool (éthanol) ou l'éther (MTBE ou ETBE). Si l'éthanol est le composé oxygéné utilisé dans la région en question, voir la section Essences contenant de l'alcool.

Ces essences reformulées peuvent être utilisées sur les moteurs Mercury Marine.

ESSENCES CONTENANT DE L'ALCOOL

Si l'essence utilisée dans la région en question contient du méthanol (alcool méthylique) ou de l'éthanol (alcool éthylique), certains effets néfastes peuvent survenir. Ces effets sont encore plus néfastes avec le méthanol. L'augmentation du pourcentage d'alcool dans le carburant peut également aggraver ces effets.

Ces effets sont dus à la présence d'alcool dans l'essence. L'alcool peut absorber l'humidité contenue dans l'air et entraîner la séparation de l'eau et de l'alcool dans l'essence du réservoir de carburant.

Les composants du circuit d'alimentation en carburant du moteur Mercury Marine peuvent résister à un maximum de 10 % d'alcool dans l'essence. Nous ne connaissons pas la résistance maximale du circuit d'alimentation du bateau. Contactez le fabricant de bateau pour obtenir des recommandations spécifiques sur les composants du circuit d'alimentation du bateau (réservoir de carburant, conduites d'alimentation, raccords). Les essences contenant de l'alcool peuvent accélérer :

- la corrosion des pièces métalliques ;
- la détérioration de pièces en plastique ou en caoutchouc ;
- l'infiltration du carburant au travers des conduites de carburant en caoutchouc ;
- les difficultés au démarrage et au cours du fonctionnement.

AVERTISSEMENT

RISQUE D'INCENDIE ET D'EXPLOSION : Une fuite de carburant dans une partie quelconque du circuit d'alimentation peut entraîner un risque d'incendie et d'explosion susceptible d'occasionner des blessures graves, voire mortelles. Une inspection minutieuse périodique de l'ensemble du circuit d'alimentation est obligatoire, tout particulièrement après le remisage. Tous les composants de ce circuit doivent être inspectés pour vérifier l'absence de fuite, de ramollissement, de durcissement, de gonflement ou de corrosion. Tout signe de fuite ou de détérioration exige un remplacement avant la remise en service du moteur.

En raison des effets néfastes de l'alcool contenu dans l'essence, il est recommandé de n'utiliser que de l'essence sans alcool quand cela est possible. Si le seul carburant disponible contient de l'alcool ou si la présence de ce dernier n'est pas indiquée, il est nécessaire d'inspecter le circuit d'alimentation plus fréquemment pour rechercher toute fuite ou anomalie.

CARBURANT ET HUILE

IMPORTANT : Lorsque le moteur Mercury Marine fonctionne avec de l'essence contenant de l'alcool, éviter de laisser de l'essence dans le réservoir de carburant pendant des périodes prolongées. Les périodes de remisage prolongées, courantes dans le cas des bateaux, créent des problèmes particuliers. Dans le cas des voitures, les carburants contenant de l'alcool sont généralement consommés avant de pouvoir absorber suffisamment d'humidité pour poser des problèmes, mais les bateaux sont souvent remisés pendant suffisamment longtemps pour que la séparation des phases se produise. En outre, une corrosion interne risquée de se produire en cours de remisage si l'alcool a éliminé les pellicules d'huile protectrices des organes internes.

Exigence d'un tuyau de carburant à faible perméabilité

Exigé sur les moteurs hors-bord fabriqués pour la vente, vendus ou proposés à la vente aux États-Unis.

- L'agence américaine de protection de l'environnement (EPA) exige que tout moteur hors-bord fabriqué après le 1er janvier 2009 soit doté d'un tuyau de carburant à faible perméabilité pour la connexion principale entre le réservoir de carburant et le moteur hors bord.
- Le tuyau à faible perméabilité est de catégorie USCG Type B1-15 ou Type A1-15, ne dépassant pas 15/gm³/24 h avec un carburant CE 10 à 23 °C, conformément aux spécifications de la norme SAE J 1527 relative aux tuyaux d'alimentation pour applications maritimes.

Remplissage des réservoirs de carburant

AVERTISSEMENT

Évitez de provoquer un incendie ou une explosion pouvant entraîner des blessures graves ou mortelles. Arrêtez toujours le moteur lorsque vous remplissez les réservoirs de carburant, ABSTENEZ-VOUS DE FUMER, et restez à l'écart des flammes et des sources d'étincelles.

Remplissez les réservoirs de carburant en plein air, à l'écart des flammes et de toute source de chaleur ou d'étincelles.

Retirez les réservoirs de carburant portatifs du bateau avant de les remplir.

Arrêtez toujours le moteur avant de remplir les réservoirs de carburant.

Ne remplissez pas complètement le réservoir de carburant. Laissez environ 10 % du volume du réservoir vide. Le carburant se dilate sous l'action de la chaleur et peut provoquer des fuites sous l'effet de la pression, si le réservoir est complètement rempli.

INSTALLATION DU RÉSERVOIR DE CARBURANT PORTATIF DANS LE BATEAU

Placez le réservoir de carburant dans le bateau de manière à ce que le bouchon de ventilation du réservoir soit au-dessus du niveau de carburant dans le réservoir, dans des conditions normales de navigation.

Huiles moteurs recommandées

L'huile moteur hors-bord 4 temps multigrade Mercury ou Quicksilver NMMA FC-W SAE certifié 10W-30 est recommandée pour une utilisation générale par toute température. Si le mélange synthétique d'huile moteur hors-bord NMMA certifié 25W-40 4 temps est préféré, utiliser le mélange synthétique d'huile moteur hors-bord 4 temps Mercury ou Quicksilver. Si les huiles moteurs hors-bord recommandées Mercury ou Quicksilver certifiées NMMA FC-W ne sont pas disponibles, utiliser une huile moteur hors-bord certifiée NMMA FC-W 4 temps de marque connue.

CARBURANT ET HUILE

IMPORTANT : L'utilisation d'huiles détergentes multi-viscosité (autres que Mercury ou Quicksilver ou de marque connue certifiée NMMA FC-W), d'huiles synthétiques, d'huiles de basse qualité ou d'huiles contenant des additifs solides n'est pas recommandée.

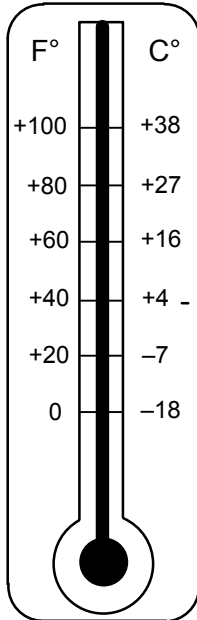

Viscosité SAE recommandée pour l'huile moteur

- a-** Les huiles moteurs hors-bord NMMA FC-W certifiées 25W-40 4 temps peuvent être utilisées à des températures supérieures à 4 °C (40 °F).
- b-** Les huiles moteurs hors-bord NMMA FC-W certifiées 10W-30 4 temps sont recommandées pour toutes les températures.

Vérification de l'huile moteur

IMPORTANT : Ne pas remplir de façon excessive. S'assurer que le moteur hors-bord est en position verticale (non inclinée) lors de la vérification du niveau d'huile.

1. Arrêter le moteur. Placer le moteur hors-bord en position de fonctionnement et à niveau. Retirer le capot supérieur.
2. Retirer la jauge. Essuyer la jauge d'huile avec un chiffon ou une serviette propre puis la replonger entièrement.
3. Ressortir la jauge et vérifier le niveau d'huile. Si le niveau est trop bas, retirer le bouchon de remplissage d'huile et faire l'appoint d'huile recommandée jusqu'au niveau supérieur, sans toutefois le dépasser.

IMPORTANT : Inspecter l'huile pour tout signe de contamination. De l'huile contaminée par de l'eau aura une coloration laiteuse ; de l'huile contaminée par du carburant aura une forte odeur de carburant. Si de l'huile contaminée est détectée, faire contrôler le moteur par le revendeur.

CARBURANT ET HUILE

4. Remettre le bouchon de remplissage en place et le serrer fermement.

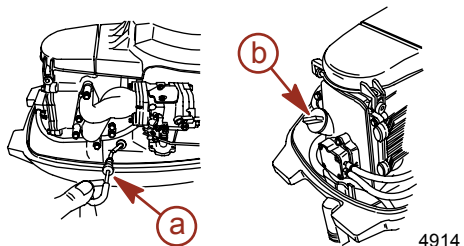

a - Jauge d'huile

b - Bouchon de remplissage d'huile

FONCTIONS ET COMMANDES

Caractéristiques de la barre franche

IMPORTANT : Éviter de noyer le moteur – Ne pas tourner la poignée de l'accélérateur lorsque le moteur ne tourne pas pour ne pas injecter de carburant dans le moteur et causer un démarrage difficile du moteur noyé.

- Barre franche – La barre peut être inclinée de 180° pour faciliter le transport et le remisage.

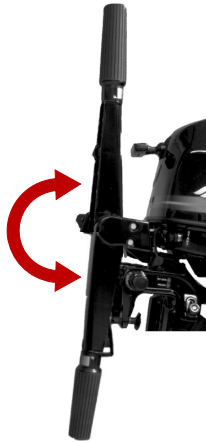

28535

- Levier de déverrouillage de la barre franche – Pousser le levier pour faire passer la barre franche d'une position à l'autre.

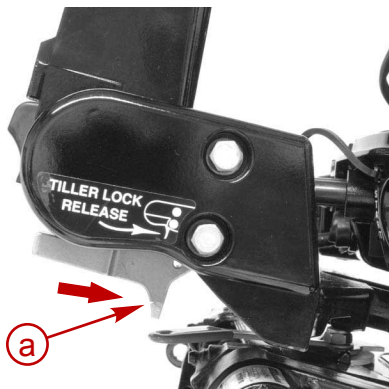

a - Levier de déverrouillage de la barre

3274

FONCTIONS ET COMMANDES

- Capuchon du verrou de la barre franche – Retirer le capuchon du verrou en haut de la barre franche pour verrouiller la position relevée. Pousser le levier de déverrouillage de la barre pour libérer la poignée de la position haute verrouillée.

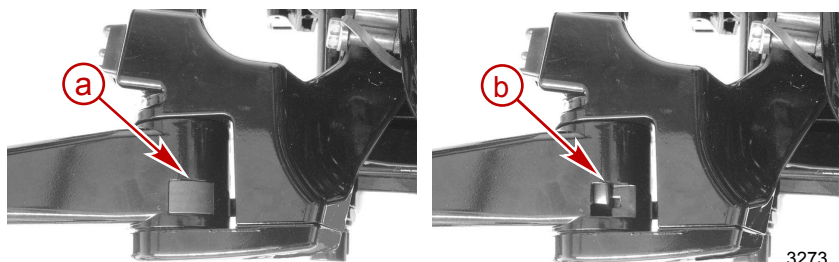

- a** - Capuchon de verrouillage
- b** - Mécanisme de verrouillage

- Cordon de démarreur – Le cordon permet de lancer le moteur pour le faire démarrer.



- Coupe-circuit d'urgence – Voir **Généralités – Coupe-circuit d'urgence**.

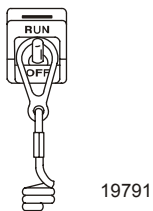

FONCTIONS ET COMMANDES

- Interrupteur d'arrêt du moteur – L'enfoncer pour arrêter le moteur.

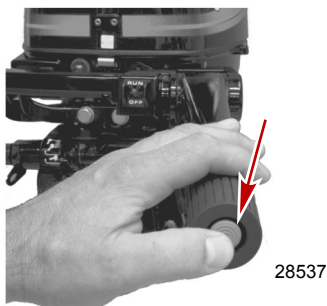

- Interrupteur de relevage vertical hydraulique – Pousser cet interrupteur pour incliner le moteur vers le haut ou vers le bas.



- Bouton de friction de la poignée d'accélérateur – Le bouton permet de régler et de maintenir l'accélération à la vitesse souhaitée. Tourner le bouton dans le sens horaire pour augmenter la friction ou dans le sens anti-horaire pour la diminuer.

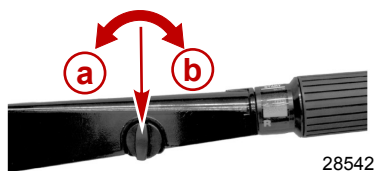

- a** - Diminution de la friction (sens anti-horaire)
- b** - Augmentation de la friction (sens horaire)

FONCTIONS ET COMMANDES

- Bouton spécial d'accélérateur – Le fait d'enfoncer ce bouton alors que le moteur hors-bord est au point mort désactive la commande d'inversion de marche de la barre franche.



28550

- Poignée d'accélérateur – Contrôle le régime moteur et l'inversion de marche.

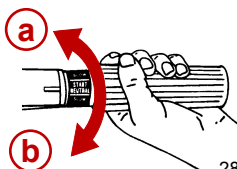

28543

- a - Marche arrière
- b - Marche avant

- Starter – Tirer complètement pour mettre un moteur froid en marche.

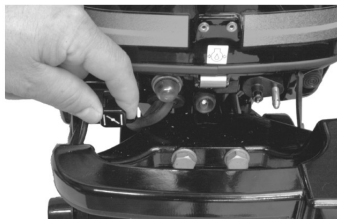

28544

- Amorçage du carburant – Enfoncer lors du démarrage d'un moteur froid. Voir **Fonctionnement – Démarrage du moteur.**

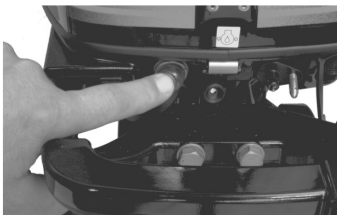

28548

FONCTIONS ET COMMANDES

- Voyant d'alarme de pression d'huile basse – Avertit l'opérateur que la pression d'huile du moteur est basse. Lorsque le voyant de la pression d'huile s'allume ou clignote, le moteur tourne de façon irrégulière et ne dépasse pas 3 000 tr/mn.

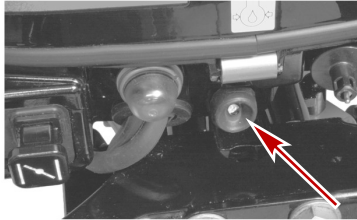

28549

- Bouton de démarrage électrique (modèles à démarrage électrique) – Appuyer sur le bouton pour mettre le moteur en marche.



28532

⚠ AVERTISSEMENT

Un réglage insuffisant de la friction peut causer des blessures graves, voire mortelles, dues à une perte de contrôle du bateau. Lors du réglage de la friction, maintenir une friction de direction suffisante pour éviter que le moteur hors-bord ne parte dans un virage complet si la barre franche ou le volant de direction est relâché.

- Réglage de la friction de direction – Régler ce levier pour obtenir la friction (résistance) de direction souhaitée sur la barre franche. Déplacer le levier vers la gauche pour augmenter la friction ou vers la droite pour réduire la friction.

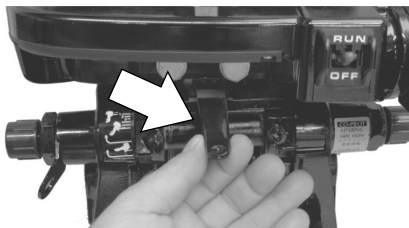

- a - Serrer
- b - Desserrer



39175

FONCTIONS ET COMMANDES

- Bouton de verrouillage du relevage – Verrouille le moteur en position complètement relevée.

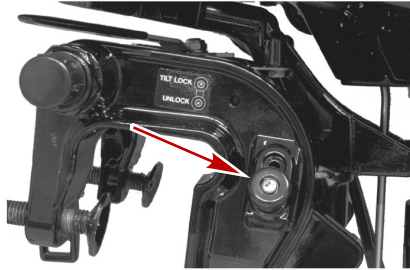

28564

- Bouton de position de trim – Prérègle la position du trim.

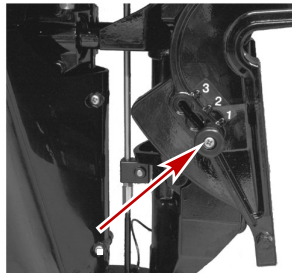

28551

- Étrier du moteur hors-bord auxiliaire (modèles à relevage vertical hydraulique) – Empêche le moteur de tourner lorsqu'il est incliné vers le haut.

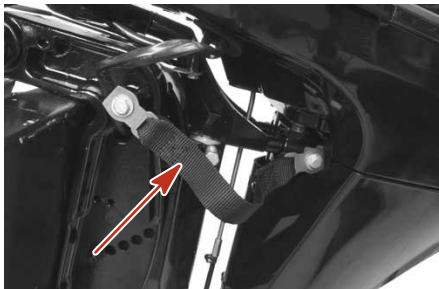

4676

FNCTIONS ET COMMANDES

Caractéristiques de la commande à distance

Le bateau peut être équipé d'une des commandes à distance Mercury Precision ou Quicksilver illustrées. Dans le cas contraire, demander au revendeur de décrire les fonctions et les modes de fonctionnement de la commande à distance.

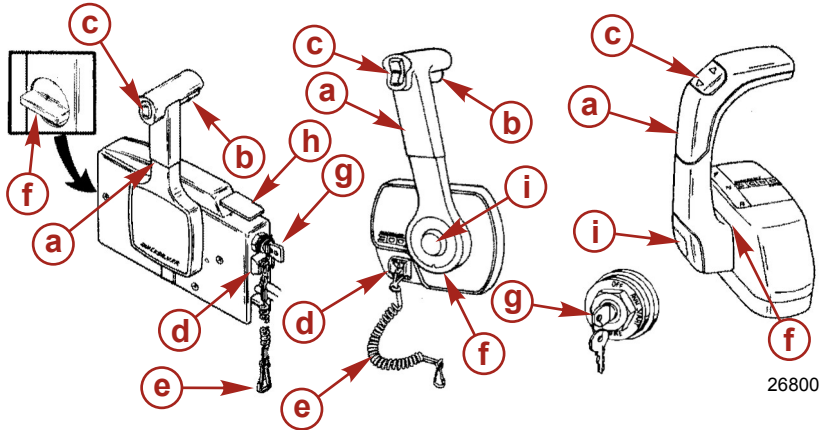

- a** - Poignée de commande – Marche avant, point mort, marche arrière.
- b** - Levier de dégagement du point mort.
- c** - Bouton de relevage/d'assiette (selon modèle). - Voir **Fonctions et commandes - Assiette et inclinaison hydrauliques**.
- d** - Coupe-circuit d'urgence - Voir **Généralités – Coupe-circuit d'urgence**.
- e** - Cordon du coupe-circuit d'urgence - Voir **Généralités – Coupe-circuit d'urgence**.
- f** - Réglage de la friction de l'accélérateur – Si les commandes sont montées sur une console, le couvercle doit être retiré pour pouvoir effectuer le réglage.
- g** - Clé de contact – OFF (Arrêt), ON (Marche), START (Démarrage).
- h** - Levier de ralenti accéléré - Voir **Fonctionnement - Démarrage du moteur**.
- i** - Bouton d'accélérateur uniquement - Voir **Fonctionnement - Démarrage du moteur**.

Système d'alarme

Sur ce moteur, le système d'alarme ne comporte pas d'avertisseur sonore. Par contre, un témoin de pression d'huile est installé à l'avant du moteur. Lorsque la pression descend en dessous de 25 kPa (3.6 PSI), le témoin s'allume, le système Engine Guardian est alors activé et limite le régime du moteur à 3 000 tr/min.

Le système Engine Guardian limite également le régime moteur en cas de survitesse due au phénomène de cavitation, à l'absence de charge sur l'hélice ou à un sous-dimensionnement de l'hélice.

FONCTIONS ET COMMANDES

Relevage vertical hydraulique (selon modèle)

Le moteur hors-bord est équipé d'une commande de relevage appelée relevage vertical hydraulique. Ceci permet à l'utilisateur de régler aisément la position du moteur hors-bord en appuyant sur le bouton de relevage. Le moteur arrêté peut être relevé hors de l'eau. À faible vitesse, il peut également être relevé pour permettre la navigation en eau peu profonde.

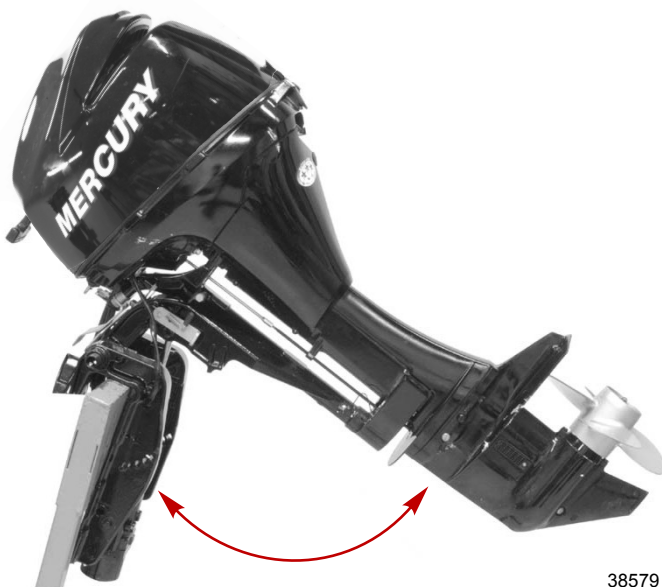

38579

FONCTIONS ET COMMANDES

RELEVAGE

Pour relever le moteur hors-bord, arrêter le moteur et appuyer sur le bouton de relevage pour amorcer le relevage. Le moteur hors-bord se relève jusqu'à ce que la commande soit relâchée ou qu'il atteigne sa position de relevage maximal. Les modèles à barre franche sont équipés d'un étrier qui empêche le moteur de tourner lorsqu'il est en position relevée.

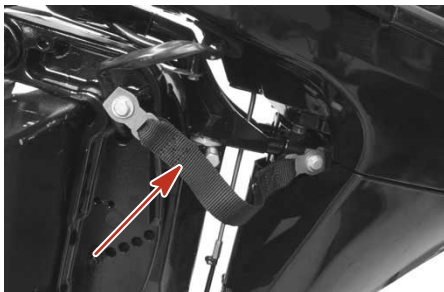

4676



38581

1. Faire tourner le levier de support de relevage vers le bas pour l'enclencher.
2. Abaisser le moteur hors-bord jusqu'à ce qu'il repose sur le levier de support de relevage.

FONCTIONS ET COMMANDES

3. Désenclencher le levier de support de relevage en dégageant le moteur hors-bord vers le haut et en soulevant le bouton. Abaisser le moteur hors-bord.

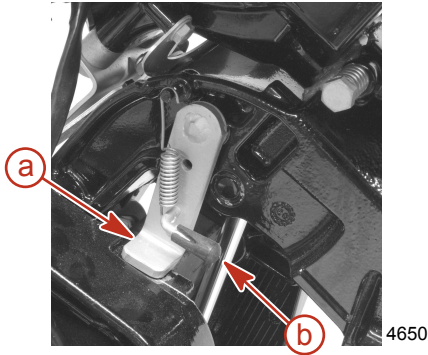

- a - Levier de support de relevage
- b - Bouton

Réglage de l'angle de fonctionnement du moteur

L'angle de fonctionnement vertical du moteur hors-bord se règle en modifiant la position du bouton de relevage préréglé dans l'un des trois trous de réglage fournis. Un réglage correct permet d'obtenir les performances et la stabilité maximales du bateau et de minimiser l'effort de direction.

REMARQUE : Voir les listes suivantes lors du réglage de l'angle de fonctionnement du moteur hors-bord.

Le bouton de relevage préréglé doit être réglé de manière à ce que le moteur hors-bord soit perpendiculaire à l'eau lorsque le bateau est à sa vitesse maximum. Ce dernier peut ainsi être piloté parallèlement à la surface de l'eau.

Positionner les passagers et la charge de manière à ce que leur poids soit réparti régulièrement.

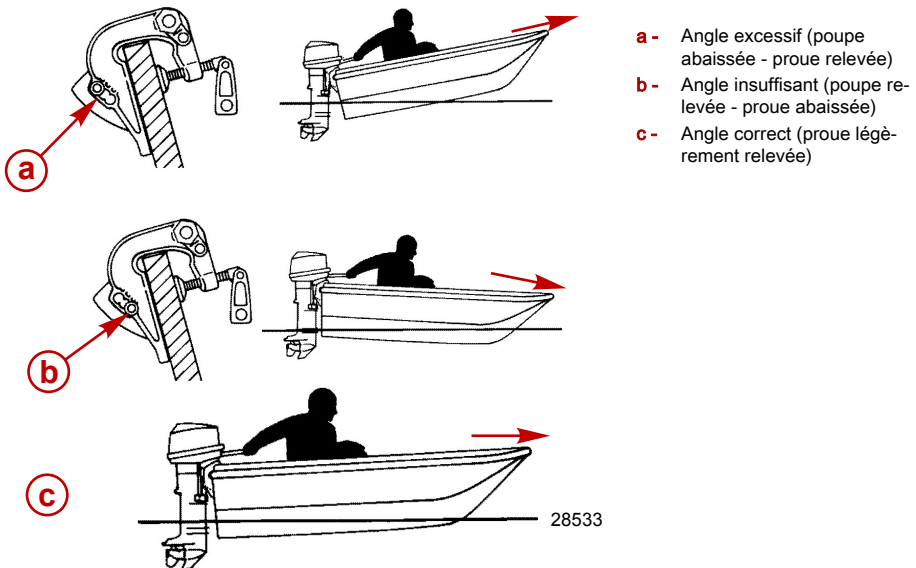

- a - Angle excessif (poupe abaissée - proue relevée)
- b - Angle insuffisant (poupe relevée - proue abaissée)
- c - Angle correct (proue légèrement relevée)

Voir les listes suivantes lors du réglage de l'angle de fonctionnement du moteur.

FONCTIONS ET COMMANDES

Le réglage près du tableau arrière peut :

- Abaisser la proue.
- Résulter en un déjaugage plus rapide, en particulier si le bateau est lourdement chargé ou lourd à la poupe.
- Généralement améliorer la tenue dans l'eau clapoteuse.
- Augmenter le couple de direction ou tirer le bateau vers tribord (avec une hélice à rotation dans le sens horaire normale).
- En cas d'excès, abaisser la proue de certains bateaux jusqu'à un point où ils commencent à « labourer » l'eau avec leur proue à la vitesse de déjaugage. Ceci peut entraîner un virage inattendu d'un côté ou de l'autre (appelé « guidage par la proue » ou « survirage ») si le pilote essaye de tourner ou s'il rencontre une grosse vague.

Le réglage éloigné du tableau arrière peut :

- Soulever la proue hors de l'eau.
- Augmenter en général la vitesse de pointe.
- Augmenter le dégagement au-dessus des objets immergés ou d'un plan d'eau peu profond.
- Augmenter le couple de direction ou tirer le bateau vers bâbord à une hauteur d'installation normale (avec une hélice à rotation dans le sens horaire normale).
- En cas d'excès, provoquer un « marsouinage » (rebondissement) du bateau ou une ventilation de l'hélice.

Réglage de l'angle du tableau arrière

1. Arrêter le moteur. Mettre le moteur hors-bord en marche avant. Relever le moteur sur une des positions de déverrouillage du relevage. Changer la position du bouton de pré-réglage et abaisser le moteur hors-bord sur la position de l'angle du tableau arrière pré-réglée.
2. Répéter l'étape numéro un si l'angle du tableau arrière nécessite un réglage supplémentaire.

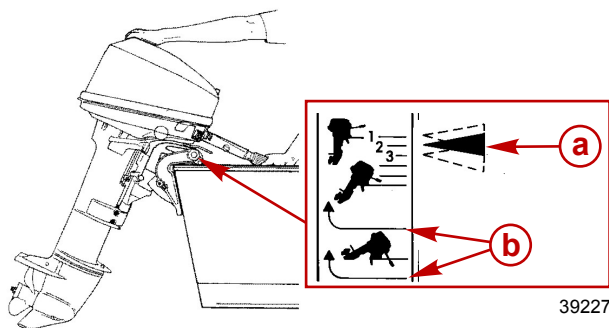

- a** - Réglages de l'angle du tableau arrière
- b** - Position de déverrouillage du relevage

Fonctionnement en eaux peu profondes

Trois (3) positions d'embase en eaux peu profondes permettent au moteur hors-bord de se relever pour éviter de talonner.

1. Arrêter le moteur. Mettre le moteur au point mort. Relever le moteur sur une des positions de l'embase en eaux peu profondes. S'assurer que l'admission d'eau est immergée.

FONCTIONS ET COMMANDES

2. Pour déverrouiller l'embase en eaux peu profondes, arrêter le moteur hors-bord et le relever sur une des positions de déverrouillage du relevage. Abaisser doucement le hors-bord à l'angle du tableau arrière préréglé.

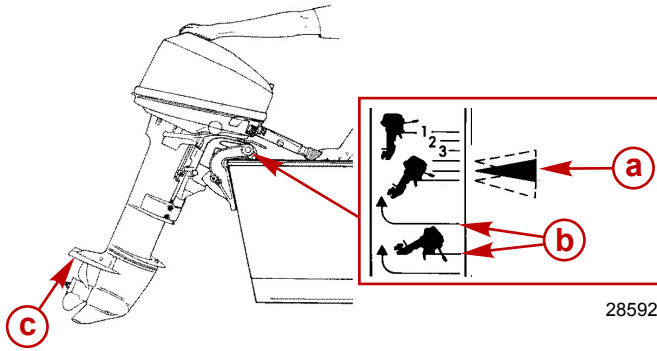

- a - Positions en eaux peu profondes
- b - Positions de déverrouillage du relevage
- c - Admission d'eau

Relevage du moteur hors-bord

1. Arrêter le moteur. Faire passer le moteur en marche avant.
2. Saisir le capot supérieur et relever le moteur hors-bord au maximum.
3. Tirer le bouton de verrouillage de relevage et le mettre en position verrouillée. Le moteur hors-bord ne peut pas être abaissé lorsque le bouton de verrouillage du relevage est en position verrouillée.
4. Pour abaisser le moteur, mettre le bouton de verrouillage de relevage en position déverrouillée.
5. Relever le moteur hors-bord en position de déverrouillage du relevage et l'abaisser lentement sur la position de trim préréglée.

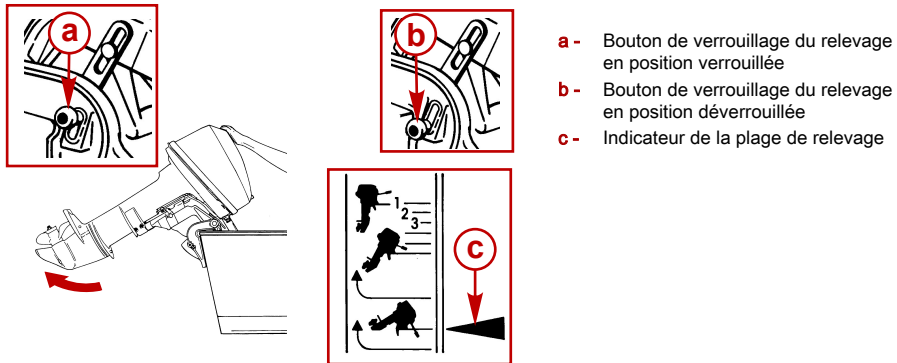

- a - Bouton de verrouillage du relevage en position verrouillée
- b - Bouton de verrouillage du relevage en position déverrouillée
- c - Indicateur de la plage de relevage

28587

FONCTIONS ET COMMANDES

REGLAGE DE LA DERIVE

Le couple de rotation de l'hélice tire le bateau d'un côté. Ce phénomène est normal lorsque le relevage de votre moteur empêche l'arbre de l'hélice d'être parallèle à la surface de l'eau. Dans de nombreux cas, la dérive aide à compenser ce couple de rotation et peut être réglée dans une certaine mesure pour réduire tout déséquilibre dans la direction.

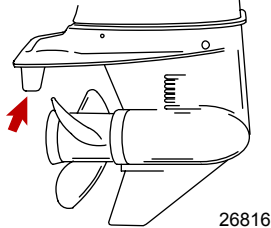

REMARQUE : le réglage l'axe de relevage a peu d'effet sur le couple de direction si le moteur est installé avec une plaque anti-ventilation à 50mm (2po) ou plus du fond du bateau

Faites fonctionner votre bateau à une vitesse de croisière normale après avoir réglé le relevage du moteur en plaçant l'axe de relevage dans le trou correspondant. Tournez le bateau vers la gauche et vers la droite et notez la direction dans laquelle il tourne le plus facilement.

Si un réglage est nécessaire, desserrez le boulon de la dérive et modifiez petit à petit sa position. Si le bateau tourne plus facilement vers la gauche, déplacez la partie inférieure de la dérive vers la gauche. S'il tourne plus facilement vers la droite, déplacez la partie inférieure de la dérive vers la droite. Resserrez le boulon et faites un essai.

FUNCTIONNEMENT

Vérifications à effectuer avant le départ

- Le pilote s'est familiarisé avec les règles de sécurité de navigation et avec le fonctionnement du bateau et du moteur hors-bord.
- Chaque passager dispose d'un gilet (ou d'un autre dispositif de sauvetage homologué) à sa taille et ce dernier est facilement accessible.
- Une bouée ronde ou un coussin de flottaison sont disponibles au cas où un passager tomberait à l'eau.
- La charge du bateau n'est pas excessive. Consultez la plaque de capacité de votre bateau.
- Il y a assez de carburant.
- La charge (passagers et matériel à bord) est répartie uniformément et chacun est bien assis à son poste.
- Une personne à terre est prévenue de votre destination et de l'heure à laquelle vous comptez rentrer.
- Il est interdit de conduire un bateau sous l'influence de l'alcool ou de la drogue.
- Le pilote connaît les eaux et les zones de navigation qu'il compte emprunter : marées, courants, bancs de sable, rochers et autres dangers.
- Respectez les instructions du calendrier d'inspection et d'entretien. Consultez le chapitre Entretien à ce sujet.

Fonctionnement à des températures en dessous de zéro

Lorsque vous utilisez ou amarrez votre hors-bord à des températures en dessous ou voisines de zéro, laissez toujours le moteur en position basse, afin de conserver le carter d'engrenage dans l'eau. Vous empêcherez ainsi l'eau qui y est emprisonnée de geler et d'endommager la pompe à eau et d'autres éléments du moteur.

Si de la glace risque de se former à la surface de l'eau, le moteur doit être retiré et vidé de toute l'eau qui peut s'y trouver. En effet, la formation éventuelle de glace à l'intérieur du carter de l'arbre moteur, au niveau de la surface de l'eau, risque d'empêcher la circulation de l'eau de refroidissement vers le moteur et d'endommager ce dernier.

Fonctionnement en mer ou dans des eaux polluées

Nous vous recommandons de rincer à l'eau douce le circuit d'eau interne de votre moteur hors-bord après chaque fonctionnement en mer ou dans des eaux polluées. Vous empêcherez ainsi l'accumulation des dépôts dans ce circuit. Consultez les instructions de rinçage du système de refroidissement au chapitre Entretien.

Si vous laissez votre bateau amarré sur l'eau et que vous ne vous servez pas du moteur, relevez toujours ce dernier pour complètement sortir le carter d'engrenage de l'eau (sauf à des températures au-dessous de zéro).

Lavez l'extérieur du hors-bord à l'eau douce et rincez l'échappement de l'hélice et le carter d'engrenage de la même façon après chaque utilisation. Une fois par mois, vaporisez du Mercury Precision ou Quicksilver Corrosion Guard sur l'extérieur du bloc moteur, sur les organes électriques et sur les autres surfaces de métal (mais pas sur les anodes anti-corrosion ; s'en trouverait réduite leur efficacité).

Utilisation du moteur hors-bord comme moteur auxiliaire

Si le moteur hors-bord est utilisé comme un moteur auxiliaire, arrêter le moteur et le relever hors de l'eau lors de l'utilisation du moteur principal.

IMPORTANT : Le moteur hors-bord ne doit pas pouvoir rebondir lorsque le bateau est utilisé avec le moteur principal. LE BALANCEMENT PEUT ENDOMMAGER LE MOTEUR HORS-BORD ET LE TABLEAU ARRIÈRE.

FONCTIONNEMENT

Consignes avant le démarrage

1. Brancher la tuyauterie de carburant au moteur. S'assurer que le raccord est en place.

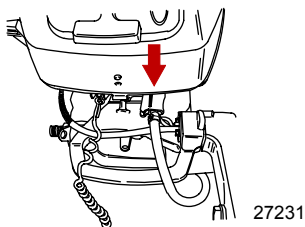

2. Vérifier le niveau d'huile moteur.

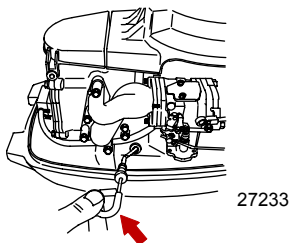

⚠ ATTENTION

Ne jamais faire démarrer ni faire tourner le moteur (même pendant quelques instants) si de l'eau ne circule pas par l'arrivée d'eau de refroidissement de l'embase pour éviter d'endommager la pompe à eau (en la faisant tourner à sec) ou de surchauffer le moteur.

3. S'assurer que l'admission d'eau de refroidissement est immergée.

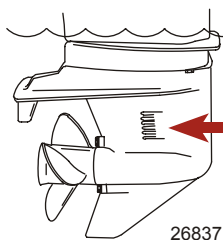

PROCEDURE DE RODAGE DU MOTEUR

⚠ ATTENTION

Votre moteur peut être gravement endommagé si vous n'obéissez pas aux instructions de rodage suivantes.

1. Durant la première heure d'utilisation, faites tourner le moteur à différents régimes ne dépassant pas 2000 tr/mn, soit environ à mi-régime.

FUNCTIONNEMENT

2. Au cours de la deuxième heure d'utilisation, faites tourner le moteur à différents régimes ne dépassant pas 3000 tr/mn, soit environ à trois-quart de régime, et durant cette période, faites-le tourner à plein régime pendant environ une minute toutes les dix minutes.
3. Durant les huit prochaines heures, évitez de le faire tourner continuellement à plein régime pendant plus de cinq minutes consécutives.

Démarrage du moteur – Modèles à barre franche

Avant de démarrer, lire la liste des vérifications avant le démarrage, les instructions de fonctionnement spéciales et la procédure de rodage du moteur dans la section **Fonctionnement** du manuel.

1. Ouvrir l'évent du réservoir de carburant sur les réservoirs à mise à l'air manuelle.

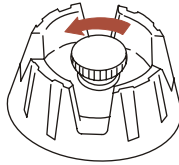

19748

2. Placer la poire d'amorçage de la tuyauterie d'essence de sorte que la flèche sur le côté de la poire pointe vers le haut. Presser la poire d'amorçage plusieurs fois jusqu'à ce qu'elle soit ferme.

IMPORTANT : Pour éviter de noyer le moteur, ne pas presser la poire d'amorçage quand le moteur est chaud.

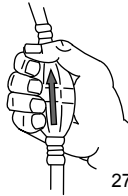

27348

3. Placer le coupe-circuit d'urgence sur « RUN » (Marche). Voir **Généralités – Coupe-circuit d'urgence**.



19791

4. Mettre l'inverseur de marche de la barre franche sur point mort (« N »).

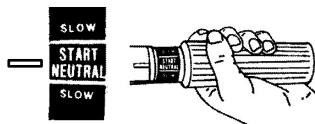

28577

5. Si le moteur est froid, appuyer deux fois sur la poire d'amorçage.

FUNCTIONNEMENT

IMPORTANT : Éviter de noyer le moteur - Ne pas presser sur la poire d'amorçage si le moteur est chaud, pour ne pas injecter de carburant dans le moteur et causer un démarrage difficile.

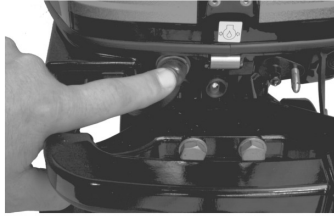

28548

6. **Moteur froid** - Tirer la tirette du starter pour démarrer. Pousser le bouton du starter une fois que le moteur a commencé à chauffer.



28544

IMPORTANT : Les moteurs hors-bord avec capacité de charge de la batterie ne doivent pas fonctionner avec les câbles de batterie débranchés pour ne pas endommager le système de charge.

7. **Modèles à démarrage manuel** - Tirer lentement sur le cordon du démarreur jusqu'à ce que le démarreur s'engage puis tirer rapidement pour lancer le moteur. Laisser le cordon revenir lentement. Recommencer jusqu'à ce que le moteur démarre. Après le démarrage du moteur, enfoncer le bouton du starter.

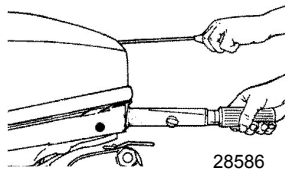

28586

8. **Modèles à barre franche et démarreur électrique** - Pousser le bouton du démarreur et lancer le moteur. Relâchez le bouton lorsque le moteur démarre. Ne pas faire fonctionner le démarreur de façon continue pendant plus de dix secondes à la fois. Si le moteur ne démarre pas, attendre 30 secondes puis essayer de nouveau.

FUNCTIONNEMENT

9. **Moteur noyé** - Si le moteur ne démarre pas, pousser le bouton spécial d'accélérateur et mettre la poignée de la manette des gaz sur plein gaz. Pousser le bouton de starter après le démarrage du moteur. Une fois que le moteur a démarré, réduire immédiatement la vitesse et passer au ralenti.



28550

10. Vérifier qu'un jet d'eau continu s'écoule de l'orifice de la pompe à eau.

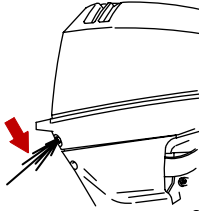

27240

IMPORTANT : Si de l'eau ne s'écoule pas de l'orifice de la pompe, arrêter le moteur et vérifier que l'orifice d'admission d'eau de refroidissement n'est pas obstrué. S'il n'y a aucune obstruction, la pompe à eau peut être défectueuse ou le circuit de refroidissement peut être bouché. Dans ces conditions, le moteur surchauffe. Faire vérifier le moteur hors-bord par le revendeur. Faire tourner le moteur alors qu'il surchauffe cause de graves dommages.

RÉCHAUFFEMENT DU MOTEUR

Avant de commencer les opérations, laisser le moteur chauffer au ralenti pendant trois minutes.

Démarrage du moteur – Modèles à commande à distance

Avant de démarrer, lire la liste des vérifications avant le démarrage, les instructions de fonctionnement spéciales et la procédure de rodage du moteur dans la section **Fonctionnement** du manuel.

1. Ouvrir le vis d'évent du réservoir de carburant (dans le bouchon de remplissage) des réservoirs à ventilation manuelle.

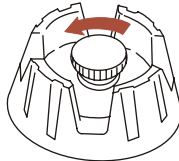

19748

2. Placer la poire d'amorçage de la tuyauterie d'essence de sorte que la flèche sur le côté de la poire pointe vers le haut. Presser la poire d'amorçage plusieurs fois jusqu'à ce qu'elle soit ferme.

FUNCTIONNEMENT

IMPORTANT : Pour éviter de noyer le moteur, ne pas presser la poire d'amorçage quand le moteur est chaud.

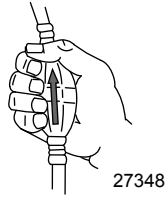

3. Placer le coupe-circuit d'urgence sur « RUN » (Marche). Voir **Généralités – Coupe-circuit d'urgence**.

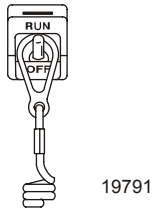

4. Placer la poignée de la commande à distance au point mort.

IMPORTANT : Éviter de noyer le moteur - Ne pas pousser la poignée de l'accélérateur lorsque le moteur ne tourne pas pour ne pas injecter de carburant dans le moteur et causer un démarrage difficile.

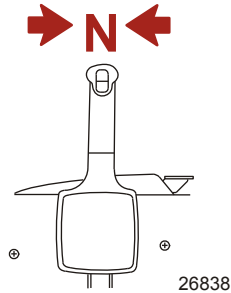

IMPORTANT : Les moteurs hors-bord avec capacité de charge de la batterie ne doivent pas fonctionner avec les câbles de batterie débranchés pour ne pas endommager le système de charge.

5. Ne pas utiliser la fonction spécial d'accélérateur sur la commande à distance pour le démarrage initial. Un fois que le moteur a démarré, vous pouvez avancer lentement le levier spécial d'accélérateur ou avancer la poignée de commande afin d'augmenter la vitesse de ralenti jusqu'à ce que le moteur soit chaud. Maintenir le régime en dessous de 2 000 tr/mn.

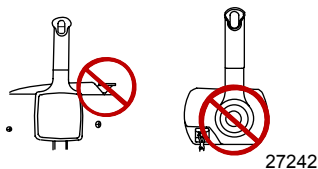

FONCTIONNEMENT

REMARQUE : Démarrage des moteurs noyés – Ramener le levier de ralenti accéléré au point mort en position haute maximale et continuer à lancer le moteur pour le démarrage.

- Placer la clé de contact sur « START » (Démarrage) et faire démarrer le moteur. Si le moteur est froid, enfoncer la clé pour activer le starter tout en lançant le moteur. Si ce dernier ne démarre pas au bout de dix secondes, attendre 30 secondes puis essayer de nouveau. Si le moteur commence à caler, activer à nouveau le démarreur (enfoncer la clé) jusqu'à ce qu'il tourne régulièrement.

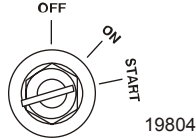

- Vérifier qu'un jet d'eau continu s'écoule de l'orifice de la pompe à eau.

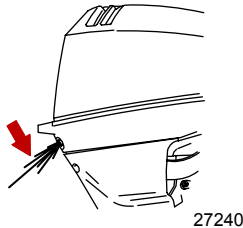

IMPORTANT : Si de l'eau ne s'écoule pas de l'orifice de la pompe, arrêter le moteur et vérifier que l'orifice d'admission d'eau de refroidissement n'est pas obstrué. S'il n'y a aucune obstruction, la pompe à eau peut être défectueuse ou le circuit de refroidissement peut être bouché. Dans ces conditions, le moteur surchauffe. Faire vérifier le moteur hors-bord par le revendeur. Le moteur sera endommagé s'il tourne alors qu'il surchauffe.

RÉCHAUFFEMENT DU MOTEUR

Avant de commencer les opérations, laisser le moteur chauffer au ralenti pendant trois minutes.

Démarrage d'un moteur chaud

MODÈLES À BARRE FRANCHE

- Tirer le bouton du starter.
- Amorcer le moteur avec le cordon du lanceur ou avec le bouton du démarreur électrique.
- Pousser le bouton du starter après que le moteur a commencé à chauffer.

MODÈLES À COMMANDE À DISTANCE

- Lancer le moteur tout en poussant la clé pour engager le solénoïde du starter.
- Après le démarrage du moteur, relâcher la clé.

Changement de vitesse

IMPORTANT : Suivre les directives suivantes :

- Ne jamais mettre le moteur hors-bord en prise à un régime autre que ralenti.
- Ne pas enclencher la marche arrière lorsque le moteur ne tourne pas.
- Le moteur peut fonctionner à trois vitesses : Marche avant (F), point mort (N) et marche arrière (R).

FONCTIONNEMENT

- **Modèles à barre franche** - Passer au ralenti avant de passer une vitesse.

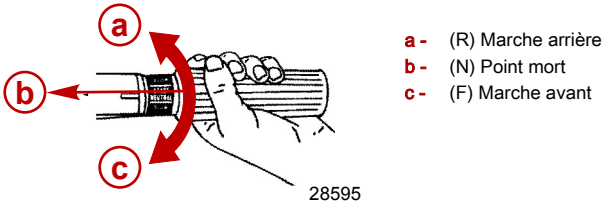

- **Modèles à commande à distance** - Lors de l'inversion de marche, toujours marquer un temps d'arrêt au point mort et permettre au régime de retourner au ralenti.

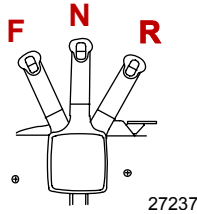

- Toujours mettre le moteur hors-bord en prise d'un mouvement rapide.
- Une fois que le moteur est en prise, avancer le levier de la commande à distance ou tourner la poignée de l'accélérateur (modèles à barre franche) pour augmenter la vitesse.

Arrêt du moteur

1. **Modèles à télécommande** : réduisez la vitesse du moteur et passez au point mort. Tournez la clé de contact pour la mettre sur OFF (Arrêt).

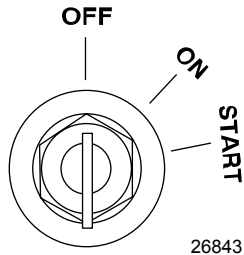

FUNCTIONNEMENT

2. **Modèles à barre franche** - Ramenez le moteur au ralenti et passez au point mort. Enfoncez le bouton d'arrêt du moteur ou tournez la clé de contact en position OFF (Arrêt).

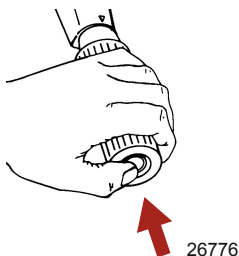

Démarrage d'urgence

Si le système de démarrage ne fonctionne pas, utiliser le cordon de démarreur de recharge (fourni) et suivre cette procédure.

⚠ AVERTISSEMENT

Lorsque le cordon de démarrage d'urgence est utilisé pour démarrer le moteur, le dispositif de protection de démarrage en prise ne fonctionne pas. S'assurer de passer au point mort pour éviter que le moteur ne démarre en prise. Une accélération soudaine inattendue peut provoquer des blessures graves, voire mortelles.

1. Mettre le moteur au point mort.
2. S'assurer que le coupe-circuit d'urgence est sur marche.
3. Retirer le capot supérieur.
4. Retirer les trois vis maintenant le couvercle du volant moteur.

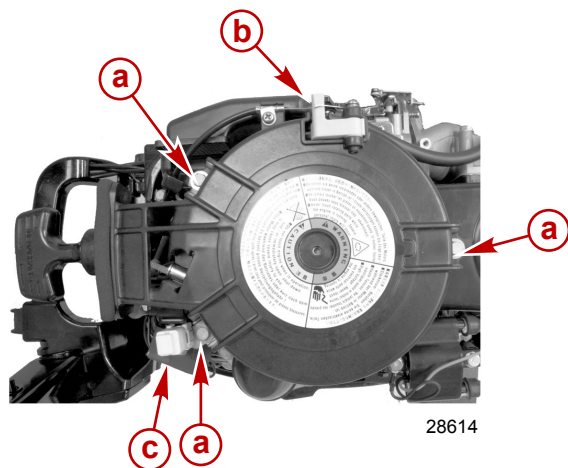

- a - Vis du couvercle du volant moteur (3)
- b - Système de sécurité du point mort du rappel
- c - Porte-fusible

5. Retirer le couvercle du volant.
6. Modèles à commande à distance – S'assurer que le contacteur d'allumage est sur « ON » (marche).

FONCTIONNEMENT

⚠ AVERTISSEMENT

Pour éviter les décharges électriques, ne toucher aucun élément d'allumage, câble ou fil de bougie lorsque du démarrage ou du fonctionnement du moteur.

⚠ AVERTISSEMENT

Le volant en mouvement est exposé et peut provoquer des blessures graves. Veiller à tenir les mains, cheveux, vêtements, outils et tout autre objet à distance du moteur lors du démarrage ou du fonctionnement de ce dernier. Ne pas tenter de remettre en place le couvercle du volant ou le capot supérieur lorsque le moteur tourne.

7. Voir la procédure de démarrage correcte (moteur froid ou chaud).
8. Placer le nœud du cordon du démarreur dans l'encoche du volant et enrouler le cordon dans le sens horaire autour du volant.

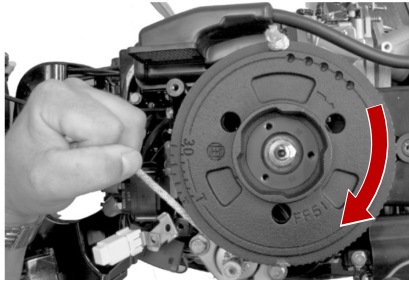

28616

9. Tirer rapidement sur le cordon du démarreur.

ENTRETIEN

Entretien du moteur hors-bord

Pour maintenir le moteur hors-bord en bon état de fonctionnement, il est important d'effectuer les inspections et les entretiens périodiques du moteur prévus dans le **Calendrier d'inspection et d'entretien**. Ces entretiens sont importants afin d'assurer la sécurité du pilote et de celle des passagers, et de garantir la fiabilité de ce moteur hors-bord.

Noter les entretiens effectués dans le **Journal d'entretien** au dos de ce livret. Conserver tous les ordres et reçus des travaux d'entretien.

SÉLECTION DES PIÈCES DE RECHANGE DU MOTEUR HORS-BORD

Il est recommandé d'utiliser les pièces de rechange d'origine et les huiles d'origine Mercury Precision ou Quicksilver.

Émissions polluantes (EPA)

ÉTIQUETTE D'HOMOLOGATION ANTIPOLLUTION

Une étiquette d'homologation antipollution, indiquant les niveaux d'émission et les caractéristiques du moteur liées directement aux émissions, est apposée sur le moteur lors de sa fabrication.

MERCURY		EMISSION CONTROL INFORMATION	
THIS ENGINE CONFORMS TO <input type="checkbox"/> CALIFORNIA AND U.S. EPA EMISSION REGULATIONS FOR SPARK IGNITION MARINE ENGINES			
REFER TO OWNERS MANUAL FOR REQUIRED MAINTENANCE, SPECIFICATIONS, AND ADJUSTMENTS			
IDLE SPEED (in gear): <input type="text"/>		FAMILY: <input type="text"/>	
<input type="text"/> hp	<input type="text"/> cc	FEL: <input type="text"/>	<input type="text"/> g/kWh
TIMING (IN DEGREES): <input type="text"/>			
<input type="text"/>	SPARK PLUG: <input type="text"/>	<input type="text"/>	
	GAP: <input type="text"/>	<input type="text"/>	
COLD VALVE CLEARANCE (mm): <input type="text"/>	INTAKE: <input type="text"/>	EXHAUST: <input type="text"/>	

21096

- a - Ralenti
- b - Puissance du moteur
- c - Cylindrée
- d - Date de fabrication
- e - Jeu des soupapes (le cas échéant)
- f - Numéro de gamme
- g - Émissions maximales pour cette gamme de moteurs
- h - Spécification de calage d'allumage
- i - Bougies et écartement des électrodes de bougies recommandés

RESPONSABILITÉ DU PROPRIÉTAIRE

Le propriétaire/utilisateur doit procéder à l'entretien de routine du moteur afin de maintenir les niveaux d'émission en conformité avec les normes d'homologation imposées.

Le propriétaire/utilisateur ne doit modifier le moteur d'une quelconque manière qui affecterait sa puissance ou ses niveaux d'émission au point où ils dépasseraient les caractéristiques déterminées en usine.

Calendrier d'inspection et d'entretien

AVANT CHAQUE UTILISATION

- Vérifier le niveau d'huile moteur. Voir la section **Carburant et huile – Contrôle et ajout d'huile moteur**.
- Vérifier que le coupe-circuit d'urgence arrête bien le moteur.

ENTRETIEN

- Inspecter visuellement le circuit de carburant pour s'assurer qu'il n'est pas endommagé et qu'il ne présente aucune fuite.
- Vérifier que le moteur est bien fixé au tableau arrière.
- Vérifier que les composants du système de direction ne sont ni grippés ni desserrés.
- Modèles à commande à distance – Vérifier que les attaches de la biellette de direction sont bien serrées. Voir la section **Attaches de la biellette de direction**.
- Vérifier l'état des pales de l'hélice.

APRÈS CHAQUE UTILISATION

- Rincer le système de refroidissement du moteur si le bateau a navigué dans des eaux salées ou polluées. Voir la section **Rinçage du système de refroidissement**.
- Éliminer tous les dépôts de sel et rincer l'orifice d'échappement de l'hélice et de l'embase à l'eau douce si le bateau navigue en mer.

TOUTES LES 100 HEURES OU UNE FOIS PAR AN, À LA PREMIÈRE ÉCHÉANCE

- Lubrifier tous les points de graissage. Lubrifier plus fréquemment en cas d'utilisation en eau de mer. Voir la section **Points de graissage**.
- Vidanger l'huile moteur et remplacer le filtre à huile. L'huile doit être vidangée plus fréquemment lorsque le moteur navigue dans des conditions difficiles, telles que la pêche à la traîne pendant des périodes prolongées. Voir la section **Vidange de l'huile moteur**.
- Remplacer les bougies après 100 heures d'utilisation ou à la fin de la première année. Par la suite, vérifier les bougies toutes les 100 heures ou une fois par an. Remplacer les bougies selon le besoin. Voir la section **Vérification et remplacement des bougies**.
- Vérifier le thermostat pour voir s'il est corrodé ou si son ressort est cassé. S'assurer que le thermostat se ferme complètement à température ambiante.¹
- Vérifier le filtre à carburant pour s'assurer qu'il est exempt de contaminants. Voir la section **Circuit d'alimentation en carburant**.
- Vérifier les anodes anticorrosion. Vérifier plus fréquemment en cas d'utilisation en eau de mer. Voir la section **Anode anticorrosion**.
- Vérifier le jeu des soupapes et le régler si besoin est.¹
- Vidanger et remplacer le lubrifiant de l'embase. Voir la section **Graissage de l'embase**.
- Vérifier le liquide du système de relevage hydraulique. Voir la section **Vérification du liquide du système de relevage hydraulique**.
- Graisser les cannelures de l'arbre moteur.¹
- Modèles à commande à distance – Vérifier le réglage des câbles de commande.¹
- Vérifier la courroie de distribution. Voir la section **Vérification de la courroie de distribution**.
- Vérifier le serrage des vis, des écrous et des autres dispositifs de fixation.
- Vérifier que les joints de carénage sont intacts et exempts de tout dommage.
- Vérifier que la mousse de réduction du niveau sonore interne du carénage (selon modèle) est intacte et exempte de tout dommage.
- Vérifier que le silencieux d'admission (selon modèle) est bien en place.
- Vérifier que le silencieux de décharge au ralenti (selon modèle) est bien en place.
- Vérifier que les brides de serrage des tuyaux et les gaines en caoutchouc (selon modèle) du dispositif d'admission d'air ne sont pas desserrées.

1. Faire effectuer l'entretien de ces pièces par un revendeur agréé.

ENTRETIEN

TOUTES LES 300 HEURES DE SERVICE OU TOUTS LES TROIS ANS

- Remplacer le rotor de pompe à eau (plus souvent en cas de surchauffe ou de baisse de pression d'eau).¹

AVANT LE REMISAGE

- Voir la Procédure de remisage. Voir la section **Remisage** du manuel.

Rinçage du système de refroidissement

Rincer les conduits d'eau internes du moteur à l'eau douce après chaque navigation en eau de mer, polluée ou boueuse. Ceci permet d'éviter leur obstruction par accumulation de dépôts.

Utiliser un dispositif de rinçage Mercury Precision ou Quicksilver (ou équivalent).

IMPORTANT : Le moteur doit être en marche pendant le rinçage pour que le thermostat s'ouvre et que l'eau circule dans les conduits d'eau.

⚠ AVERTISSEMENT

Déposer l'hélice pour éviter les risques de blessures lors du rinçage. Voir la rubrique « Remplacement de l'hélice ».

1. Retirer l'hélice. Voir **Remplacement de l'hélice**. Placer le dispositif de nettoyage de telle façon que les coupelles en caoutchouc s'adaptent fermement contre l'arrivée d'eau de refroidissement.

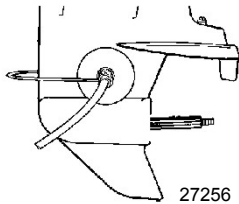

Dispositif de rinçage	91-44357Q 2
 <p>9192</p>	<p>Se fixe aux prises d'eau ; permet l'arrivée d'eau douce pour le rinçage du circuit de refroidissement ou le fonctionnement du moteur.</p>

ENTRETIEN

2. Raccorder un tuyau sur le dispositif de nettoyage. Ouvrir le robinet d'eau et régler le débit afin que de l'eau s'échappe des coupelles en caoutchouc, ce qui permet de s'assurer que le moteur reçoit un volume d'eau de refroidissement suffisant.

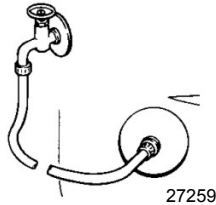

3. Mettre le moteur en marche et le faire tourner au ralenti avec l'inverseur au point mort.
IMPORTANT : Ne pas dépasser le régime de ralenti lors du rinçage.
4. Régler le débit d'eau (si nécessaire) de manière à ce que l'excès d'eau continue de s'écouler des coupelles en caoutchouc pour que le moteur reçoive suffisamment d'eau de refroidissement.

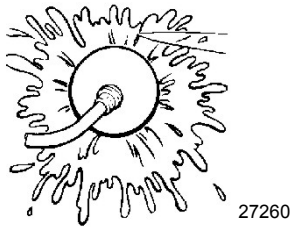

5. Vérifier qu'un jet d'eau continu s'écoule de l'orifice de la pompe à eau. Poursuivre le rinçage pendant 3 à 5 minutes, en surveillant en permanence l'alimentation d'eau.
6. Arrêter le moteur, fermer le robinet d'eau et retirer le dispositif de nettoyage. Remettre l'hélice en place.

Retrait et installation du capot supérieur

RETRAIT

1. Tirer le verrouillage du capot avant.



2. Lever l'avant du capot pour dégager le verrouillage avant et le pousser vers l'arrière pour dégager le crochet arrière.
3. Relever le capot supérieur pour le retirer.

ENTRETIEN

INSTALLATION

1. Abaisser le capot supérieur afin qu'il soit correctement placé sur le moteur.
2. Déplacer le capot vers l'arrière pour aligner le crochet arrière. Une fois le crochet arrière engagé, déplacer le capot vers l'avant et pousser l'avant du capot vers le bas.
3. Enclencher le verrouillage pour fixer le capot supérieur.

Inspection de la batterie

La batterie doit être inspectée à intervalles réguliers pour assurer un bon démarrage du moteur.

IMPORTANT : Lire les consignes de sécurité et d'entretien qui accompagnent la batterie.

1. Arrêter le moteur avant d'effectuer l'entretien de la batterie.
2. Vérifier que la batterie est bien fixée et immobile.
3. Les bornes des câbles de la batterie doivent être propres, bien serrés et montés correctement. Positif sur positif et négatif sur négatif.
4. Vérifier que la batterie est équipée d'une protection isolante pour éviter les courts-circuits accidentels de ses bornes.

Entretien externe

Votre moteur hors-bord est protégé par un fini en émail cuit durable. Nettoyez-le et polissez-le souvent en utilisant des cires et des détergents marins.

Circuit d'alimentation en carburant

AVERTISSEMENT

Éviter les risques de blessures graves, voire mortelles, que peuvent provoquer un incendie ou une explosion d'essence. Suivre attentivement toutes les instructions d'entretien du circuit d'alimentation en carburant. Toujours arrêter le moteur, NE PAS fumer et s'assurer de l'absence de flammes nues ou d'étincelles sur le lieu d'entretien d'un élément quelconque du circuit d'alimentation en carburant.

Avant de procéder à l'entretien d'un élément du circuit d'alimentation en carburant, arrêter le moteur et débrancher la batterie. Vidanger entièrement le circuit d'alimentation. Récupérer et entreposer le carburant dans un récipient homologué. Essuyer immédiatement tout carburant renversé. Les matériaux utilisés pour circonscrire l'écoulement doivent être mis au rebut dans un récipient homologué. Tout entretien du circuit d'alimentation en carburant doit être effectué dans un endroit bien aéré. Vérifier toute réparation terminée pour s'assurer qu'il n'y a aucune fuite de carburant.

INSPECTION DE LA TUYAUTERIE D'ESSENCE

Examiner la tuyauterie d'essence et la poire d'amorçage pour vérifier qu'elles ne présentent pas de signes de craquelures, de boursouffures, de fuites, de durcissement ou d'autres détériorations ou dommages. Si c'est le cas, la tuyauterie d'essence ou la poire d'amorçage doivent être remplacées.

ENTRETIEN

FILTRE DE TUYAUTERIE D'ESSENCE

Examiner le filtre de la tuyauterie d'essence. Si le filtre apparaît contaminé, le remplacer.

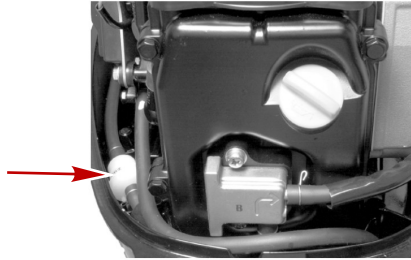

28620

IMPORTANT : Examiner les raccordements du filtre pour voir s'il y a fuite de carburant en appuyant sur la poire d'amorçage jusqu'à ce qu'elle soit ferme, forçant ainsi du carburant à pénétrer dans le filtre.

Attaches de la biellette de direction

IMPORTANT : La biellette de direction reliant le câble de direction au moteur doit être fixée en utilisant la visserie de fixation de la biellette de direction fournie avec le moteur. Ne jamais remplacer les écrous de blocage (11-16147-3) avec des écrous communs (non bloquants) car ils se desserreraient en raison des vibrations, et provoqueraient le détachement de la bielle.

ENTRETIEN

⚠ AVERTISSEMENT

Ceci pourrait causer un virage brusque, complet et inattendu du bateau. Cette action potentiellement violente peut projeter les occupants par-dessus bord et entraîner des blessures graves, voire mortelles.

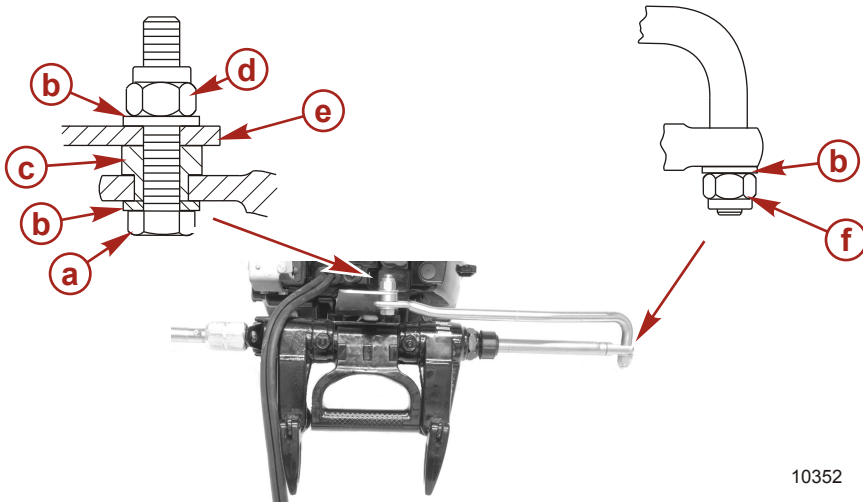

10352

- a- Vis (12-71970)
- b- Rondelle plate
- c- Entretoise
- d- Écrou de blocage à insert en nylon (11-16147--3)
- e- Support de direction – Installer la biellette de direction dans le trou latéral
- f- Écrou de blocage à insert en nylon (11-16147--3) (serrer fermement puis desserrer d'1/4 de tour)

Description	N.m	lb. in.	lb. ft.
Écrou de blocage à insert en nylon « d »	27		20
Écrou de blocage à insert en nylon « f »	Serrer fermement puis desserrer d'1/4 de tour.		

Assembler la biellette de direction à l'extrémité du câble de direction au moyen de deux rondelles plates et d'un écrou de blocage à insert en nylon. Serrer l'écrou de blocage jusqu'à ce qu'il repose en place puis le desserrer de 1/4 de tour.

Assembler la biellette de direction au moteur au moyen d'une vis, de rondelles, d'une entretoise et d'un écrou de blocage. Serrer l'écrou de blocage au couple spécifié.

Anode anti-corrosion

Le moteur hors-bord est équipé d'une anode anti-corrosion montée sur l'embase. Une anode contribue à protéger le moteur de la corrosion galvanique en laissant son métal être lentement corrodé à la place des métaux du moteur.

ENTRETIEN

Il est nécessaire d'examiner régulièrement l'anode, particulièrement en eau de mer où l'érosion est accélérée. Pour maintenir cette protection contre la corrosion, toujours remplacer l'anode avant qu'elle soit complètement rongée. Ne jamais peindre l'anode ni lui appliquer un revêtement protecteur pour ne pas réduire son efficacité.

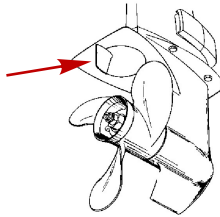

28623

Remplacement de l'hélice

⚠ AVERTISSEMENT

Le moteur peut se lancer et démarrer si l'arbre d'hélice tourne alors que le moteur est en prise. Pour éviter ce type de démarrage accidentel du moteur et d'éventuelles blessures graves causées par un heurt avec une hélice en rotation, toujours mettre le moteur hors-bord au point mort et débrancher les fils de bougie lors de l'entretien de l'hélice.

1. Retirer le fil de bougie pour éviter le démarrage du moteur.

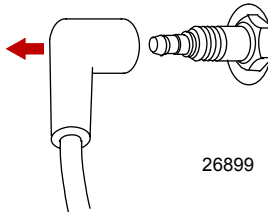

26899

2. Mettre le levier au point mort (N).

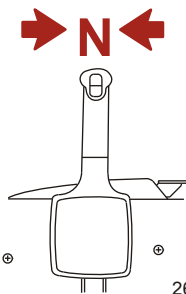

26838

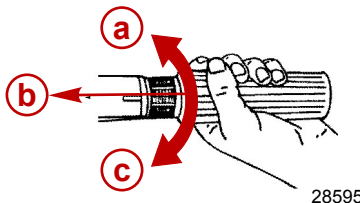

28595

- a - Marche arrière
- b - Point mort
- c - Marche avant

3. Redresser et retirer la goupille fendue.
4. Mettre une cale de bois entre l'embase et l'hélice pour maintenir l'hélice et retirer l'écrou d'hélice.

ENTRETIEN

5. Extraire l'hélice directement de l'arbre. Si l'hélice est grippée sur l'arbre et ne peut pas être retirée, la faire retirer par un revendeur agréé.

IMPORTANT : Pour éviter que l'embase ne se corrode et ne se gripe sur l'arbre d'hélice (surtout en eau salée), toujours appliquer une couche de lubrifiant recommandé sur tout l'arbre d'hélice aux intervalles d'entretien recommandés et à chaque fois que l'hélice est retirée.

6. Appliquer une couche de graisse anticorrosion Quicksilver ou Mercury Precision ou 2-4-C au Téflon sur l'arbre d'hélice.

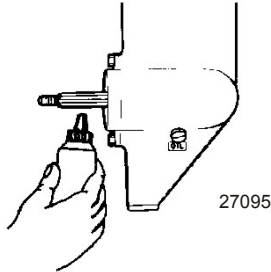

N° de pièce du tube	Description	Emplacement	N° de pièce
94	Graisse anticorrosion	Arbre d'hélice	92-802867 Q1
95	2-4-C au Téflon	Arbre d'hélice	92-802859Q 1

7. Installer la rondelle de butée avant, le moyeu de butée arrière et l'écrou d'hélice sur l'arbre.
8. Placer une cale de bois entre l'embase et l'hélice pour éviter toute rotation puis serrer l'écrou d'hélice. Fixer l'écrou d'hélice sur l'arbre avec une goupille fendue.

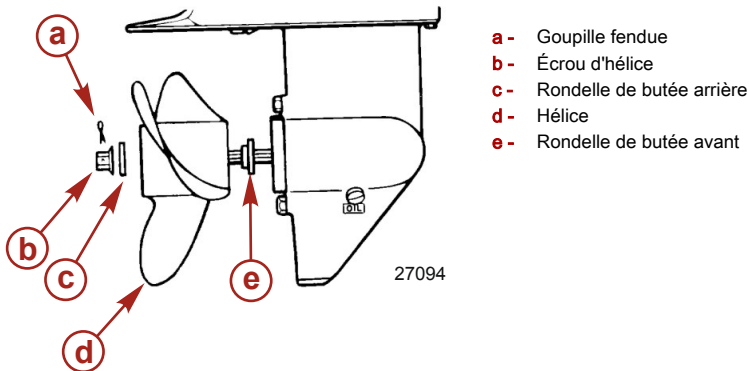

Remplacement des fusibles – Modèles à démarrage électrique

IMPORTANT : Toujours avoir en réserve des fusibles de 20 A.

ENTRETIEN

Le circuit de démarrage électrique est protégé contre les surcharges par un fusible de 20 A. Si le fusible saute, essayer de localiser la surcharge et d'en éliminer la cause. Si la cause ne peut pas être identifiée, le fusible risque de griller de nouveau.

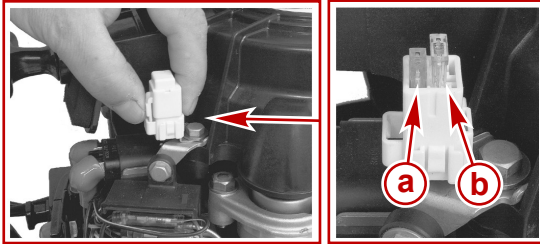

- a - Fusible de recharge
- b - Fusible de protection du circuit

28618

1. Ouvrir le porte-fusible et observer la bande argentée qui se trouve à l'intérieur du fusible. Si cette bande est rompue, remplacer le fusible. Le remplacer par un fusible neuf de même intensité nominale.

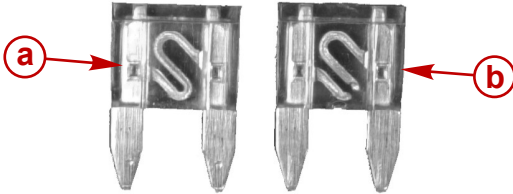

Identification d'un fusible grillé

- a - Bon fusible
- b - Fusible grillé

28619

Vérification et remplacement des bougies

⚠ AVERTISSEMENT

Des capuchons de protection de bougies endommagés peuvent émettre des étincelles susceptibles d'enflammer les vapeurs de carburant présentes sous le carénage du moteur et causer des blessures graves, voire mortelles, consécutives à un incendie ou à une explosion. Pour éviter de détériorer les capuchons de protection des bougies, ne jamais utiliser d'objets acérés ou d'outils métalliques pour les extraire.

1. Retirer les capuchons de protection des bougies. Tordre légèrement les capuchons de protection en caoutchouc et les retirer.

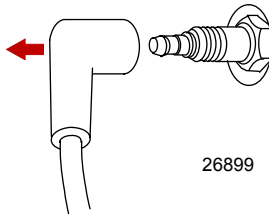

26899

ENTRETIEN

- Retirer les bougies pour vérifier leur état. Remplacer les bougies si les électrodes sont usées ou si l'isolant est rugueux, fendu, cassé, cloqué ou encrassé.

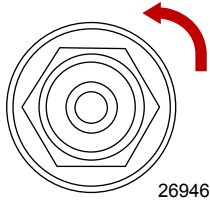

- Régler l'écartement des électrodes de bougies selon les spécifications.

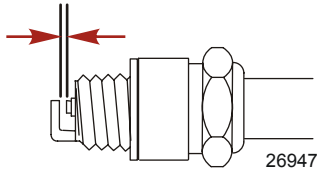

Bougie	
Écartement des électrodes de bougies	1,0 mm

- Avant d'installer les bougies, nettoyer toute saleté présente sur les sièges de bougie. Installer les bougies à la main puis les serrer d'un quart de tour ou au couple spécifié.

Description	N.m	lb-in.	lb-ft
Bougie	27		20

Vérification de la courroie de distribution

- Inspecter la courroie de distribution et la faire remplacer par un revendeur agréé si l'un des défauts suivants est détecté.
 - Fissures au dos de la courroie ou à la base des dents de la courroie.
 - Usure excessive au niveau des racines des dents.
 - Partie du caoutchouc dilatée par l'huile.
 - Surfaces de la courroie rugueuses.

ENTRETIEN

- e. Signes d'usure sur les bords ou sur les surfaces extérieures de la courroie.

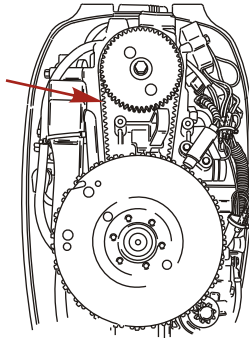

27578

Vidange de l'huile moteur

CONTENANCE EN HUILE MOTEUR

800 ml (27.0 fl. oz.).

PROCÉDURE DE VIDANGE D'HUILE

1. Verrouiller le moteur hors-bord en position complètement relevée.
2. Placer le moteur hors-bord de sorte que le trou de vidange soit vers le bas.
3. Retirer le bouchon de vidange et vidanger l'huile moteur dans un récipient approprié.
4. Après avoir vidangé l'huile initiale, installer temporairement le bouchon de vidange. Désengager le verrou de relevage et abaisser le moteur hors-bord. Attendre une minute pour permettre à l'huile restante emprisonnée dans le moteur de retourner vers la vidange. Ramener le moteur hors-bord en position complètement relevée et vidanger l'huile restante.
5. Graisser le joint du bouchon de vidange avec de l'huile puis le remettre en place.

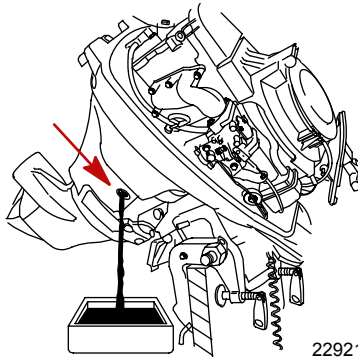

22921

AJOUT D'HUILE

IMPORTANT : Ne pas trop remplir. Veiller à ce que le moteur soit vertical (et non relevé) lors du contrôle du niveau d'huile.

ENTRETIEN

1. Retirer le bouchon de remplissage d'huile et remplir avec 800 ml (27.0 fl. oz.) d'huile. Remettre le bouchon de remplissage d'huile.

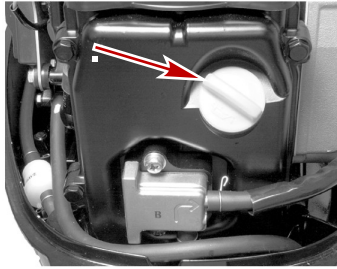



28617

2. Faire tourner le moteur au ralenti pendant cinq minutes et contrôler son étanchéité. Arrêter le moteur et contrôler le niveau d'huile sur la jauge. Faire l'appoint si nécessaire.

Points de graissage

1. Graisser les points suivants avec de la graisse Quicksilver ou Mercury Precision 2-4-C au Téflon ou de la graisse spéciale 101.

N° de pièce du tube	Description	Emplacement	N° de pièce
 34	Graisse spéciale 101	Support d'articulation, vis de blocage du tableau arrière, tube de relevage, câbles d'inverseur de marche et d'accélérateur et graisseur du câble de direction	92-802865Q02
 95	Graisse 2-4-C au Téflon	Support d'articulation, vis de blocage du tableau arrière, tube de relevage, câbles d'inverseur de marche et d'accélérateur et graisseur du câble de direction	92-802859Q 1

- Support d'articulation – Lubrifier le graisseur.
- Vis de blocage du tableau arrière – Graisser les filetages.

ENTRETIEN

- Tube de relevage – Lubrifier les graisseurs.

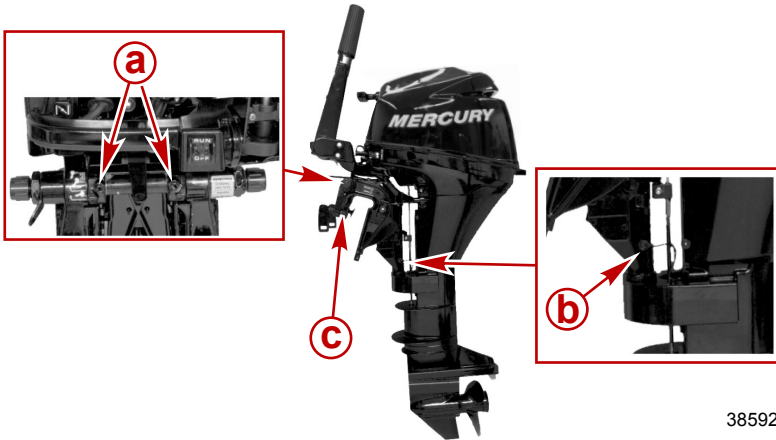

- a** - Graisseur de tube de relevage
- b** - Graisseur du support d'articulation
- c** - Vis de blocage du tableau arrière

- Graisser les câbles d'accélérateur et d'inversion de marche, les pièces mobiles, les pivots et le cliquet de l'inversion de marche.

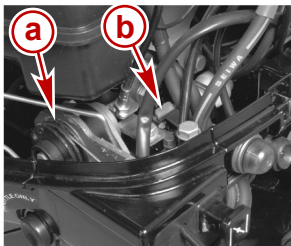

- a** - Câbles d'accélérateur et d'inversion de marche
- b** - Cliquet d'inversion de marche

- Graisseur de câble de direction (selon modèle) – Tourner le volant pour rétracter complètement l'extrémité du câble de direction dans le tube de relevage du moteur hors-bord. Graisser par le graisseur.

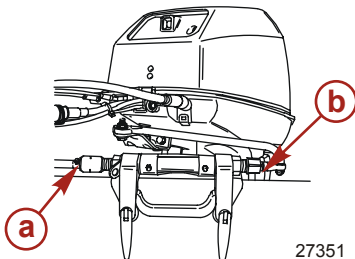

- a** - Graisseur du câble de direction
- b** - Extrémité du câble de direction

ENTRETIEN

⚠ AVERTISSEMENT

Un graissage incorrect du câble peut provoquer un blocage hydraulique, causant des blessures graves, voire mortelles, dues à une perte de contrôle du bateau. Rétracter complètement l'extrémité du câble de direction avant d'appliquer de la graisse.

2. Graisser les points suivants avec de l'huile de faible viscosité.
 - Pivots de la biellette de direction – Points de graissage.

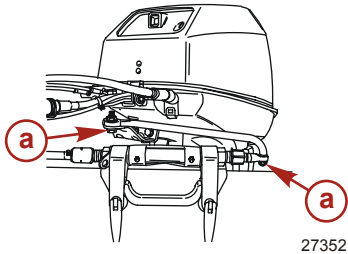

a - Points d'articulation de la biellette de direction

3. Appliquer une couche de graisse anticorrosion Quicksilver ou Mercury Precision ou 2-4-C au Téflon sur les éléments suivants.

N° de pièce du tube	Description	Emplacement	N° de pièce
94	Graisse anticorrosion	Arbre d'hélice	92-802867 Q1
95	Graisse 2-4-C au Téflon	Arbre d'hélice	92-802859Q 1

- Arbre d'hélice – Voir **Remplacement de l'hélice** pour le retrait et l'installation de l'hélice. Appliquer une couche de graisse sur tout l'arbre d'hélice pour empêcher son moyeu de se gripper par corrosion sur l'arbre.

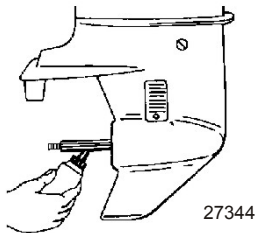

Graissage de l'embase

GRAISSAGE DE L'EMBASE

En cas d'ajout ou de vidange du lubrifiant de l'embase, examiner visuellement le lubrifiant pour voir s'il contient de l'eau. Si c'est le cas, il se peut que l'eau se soit déposée au fond et s'écoule avant le lubrifiant ou qu'elle se soit mélangée à ce dernier, lui donnant une couleur laiteuse. En présence d'eau, faire vérifier l'embase par le revendeur. La présence d'eau dans le lubrifiant peut entraîner une défaillance prématurée des roulements, ou cette eau se transformera en glace en cas de gel, ce qui endommagera l'embase.

ENTRETIEN

Retirer le bouchon de remplissage/de vidange et examiner le drainage du lubrifiant de l'embase pour détecter la présence éventuelle de particules métalliques. La présence d'une petite quantité de limaille ou de fines particules métalliques indique une usure normale des engrenages. Une accumulation excessive de limaille ou de grosses particules métalliques (copeaux) peut indiquer une usure anormale des engrenages et doit être signalée à un revendeur agréé.

VIDANGE DE L'EMBASE

1. Placer le moteur hors-bord en position de fonctionnement verticale.
2. Placer une cuvette de vidange sous le moteur.
3. Retirer les bouchons d'évent et de remplissage/vidange puis vidanger le lubrifiant.

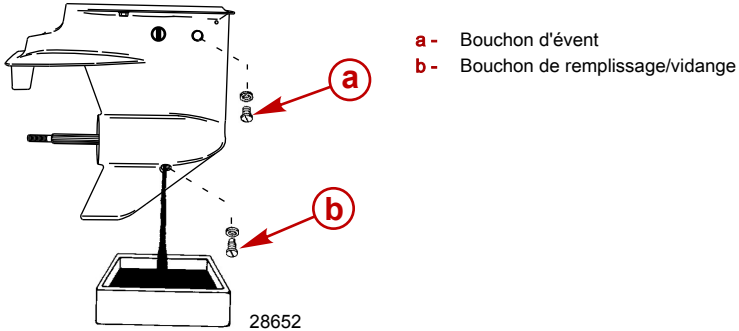

CONTENANCE EN LUBRIFIANT DE L'EMBASE

Embase de modèle standard : Environ 320 ml (10.8 fl. oz.).

Embase de modèle Bigfoot : Environ 370 ml (12.5 fl. oz.).

RECOMMANDATION EN LUBRIFIANT DE L'EMBASE

Lubrifiant pour engrenages Mercury ou Quicksilver Premium ou High Performance.

VÉRIFICATION DU NIVEAU DE LUBRIFIANT ET REMPLISSAGE DE L'EMBASE

1. Placer le moteur hors-bord en position de fonctionnement verticale.
2. Retirer le bouchon d'évent de ce dernier.
3. Enfoncer un tube de lubrifiant dans l'orifice de remplissage et ajouter du lubrifiant jusqu'à ce qu'il en apparaisse au niveau de l'évent.

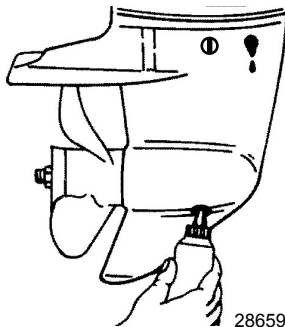

ENTRETIEN

IMPORTANT : Remplacer les rondelles d'étanchéité si elles sont endommagées.

4. Arrêter d'ajouter du lubrifiant. Remettre le bouchon d'évent et la rondelle d'étanchéité en place avant de retirer le tube de lubrifiant.
5. Retirer le tube de lubrifiant et remettre le bouchon de remplissage/vidange et la rondelle d'étanchéité en place après les avoir nettoyés.

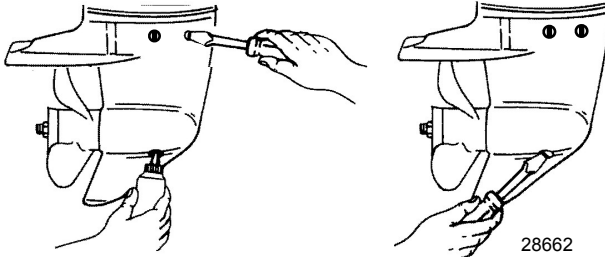

Vérification du liquide du système de relevage hydraulique

1. Relever le moteur au maximum et enclencher le levier de verrouillage de relevage.

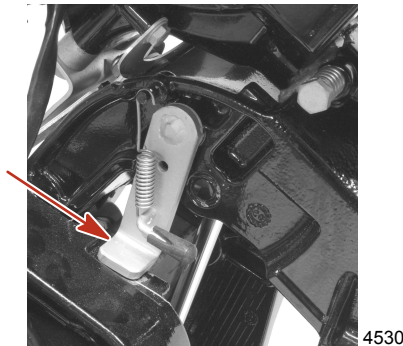

2. Enlever le bouchon de remplissage et vérifier le niveau d'huile hydraulique. Ce dernier doit atteindre le bas de l'orifice de remplissage. Faire l'appoint en utilisant du liquide de direction et de relevage hydraulique Quicksilver ou Mercury Precision. Si cela n'est pas possible, utiliser de l'huile pour transmission automatique automobile.

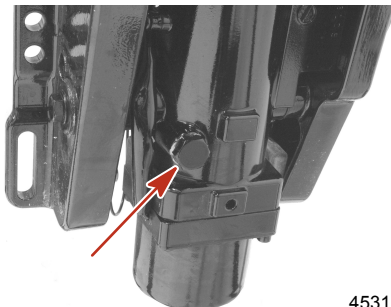

ENTRETIEN

Moteur immergé

Un moteur hors-bord immergé doit être réparé par un concessionnaire agréé dans les heures qui suivent sa sortie de l'eau. Il est en effet nécessaire de faire cela une fois que le moteur est exposé à l'air afin de minimiser les dommages provoqués par la corrosion interne.

ENTREPOSAGE

Préparation au remisage

Le principal facteur à prendre en considération lors de la préparation au remisage du moteur hors-bord est sa protection contre la rouille, la corrosion et les dégâts causés par le gel de l'eau contenue dans le moteur.

Il convient de procéder comme suit pour préparer le moteur hors-bord au remisage de fin de saison ou à un remisage prolongé (deux mois ou plus).

⚠ ATTENTION

Ne jamais faire démarrer ni faire tourner le moteur hors-bord (même pendant quelques instants) si de l'eau ne circule pas par les orifices d'admission d'eau de refroidissement de l'embase pour éviter d'endommager la pompe à eau (en la faisant tourner à sec) ou de surchauffer le moteur.

CIRCUIT D'ALIMENTATION EN CARBURANT

IMPORTANT : L'essence contenant de l'alcool (éthanol ou méthanol) peut entraîner la formation d'acide au cours du remisage, ce qui risque d'endommager le circuit d'alimentation en carburant. Si l'essence utilisée contient de l'alcool, il est conseillé de vidanger au maximum le réservoir, la tuyauterie du réservoir d'essence du bateau et le circuit d'alimentation du moteur.

Remplir le réservoir de carburant et le circuit d'alimentation en carburant du moteur avec du carburant traité (stabilisé) pour éviter la formation de vernis et de gomme. Procéder selon les instructions suivantes.

- Réservoir de carburant portable - Verser la quantité nécessaire de stabilisant pour essence (conformément à la notice du produit) dans le réservoir. Faire basculer le réservoir de carburant plusieurs fois pour mélanger le stabilisant au carburant.
- Réservoir de carburant fixe - Verser la quantité nécessaire de stabilisant pour essence (conformément à la notice du produit) dans un récipient séparé et ajouter environ 1 litre (1 qt U.S.) d'essence. Verser ce mélange dans le réservoir de carburant.
- Mettre le moteur à l'eau ou raccorder un accessoire de nettoyage pour faire circuler de l'eau de refroidissement. Laissez le moteur tourner pendant dix minutes pour permettre au carburant de remplir le circuit d'alimentation du moteur.

Dispositif de rinçage	91-44357Q 2
 9192	Se fixe aux prises d'eau ; permet l'arrivée d'eau douce pour le rinçage du circuit de refroidissement ou le fonctionnement du moteur.

Protection des composants externes du moteur

- Graisser tous les composants du moteur répertoriés dans la section **Entretien - Programme d'inspection et d'entretien**.
- Effectuer toute retouche de peinture nécessaire. Consulter le revendeur sur la peinture à utiliser.
- Pulvériser du produit anticorrosif Quicksilver ou Mercury Precision sur les surfaces métalliques extérieures (à l'exception des anodes anticorrosion).

ENTREPOSAGE

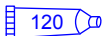
N° de pièce du tube	Description	Emplacement	N° de pièce
 120	Produit anticorrosif Corrosion Guard	Surfaces métalliques externes	92-802878Q55

Protection des composants internes du moteur

- Retirer les bougies et ajouter environ 30 ml (1 oz.) d'huile moteur ou injecter une pulvérisation de cinq secondes de produit antirouille pour remisage dans chaque trou de bougie.
- Faire tourner plusieurs fois le volant moteur à la main pour répartir l'huile dans les cylindres. Remettre les bougies en place.
- Changer l'huile du moteur.

Carter d'engrenage

- Vidangez et remplacez le lubrifiant du carter d'engrenage (consultez les instructions données à ce sujet au chapitre Entretien).

Positionnement du moteur hors-bord lors du remisage

AVIS

Le moteur hors-bord risque d'être endommagé s'il est remisé en position inclinée. L'eau emprisonnée dans les passages de refroidissement ou de l'eau de pluie accumulée dans l'orifice d'échappement de l'hélice de l'embase peut geler. Entreposer le moteur hors-bord en position complètement abaissée.

- Pour éviter les problèmes qui peuvent être causés par l'entrée d'huile provenant du fond de carter dans les cylindres, ne remisé le moteur hors-bord que dans l'une des trois positions illustrées.

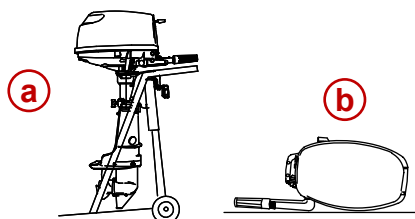

- a** - Position verticale
- b** - Barre franche abaissée
- c** - Partie avant abaissée

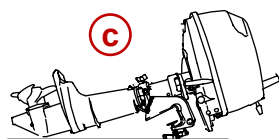

39056

- Ne jamais porter, remisé ou transporter le moteur hors-bord dans les deux positions illustrées. Le moteur peut être endommagé du fait d'un écoulement d'huile hors du carter moteur.

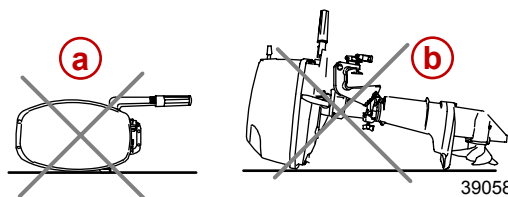

- a** - Barre franche relevée
- b** - Partie avant relevée

39058

ENTREPOSAGE

Remisage de la batterie

- Suivre les instructions du fabricant de la batterie relatives au remisage et à la recharge.
- Déposer la batterie du bateau et vérifier le niveau d'eau. La recharger si nécessaire.
- Conserver la batterie dans un local frais et sec.
- Vérifier périodiquement le niveau d'eau et recharger la batterie pendant le remisage.

DÉPANNAGE

Le démarreur ne lance pas le moteur (modèles à démarreur électrique)

CAUSES POSSIBLES

- Le fusible 20 A est grillé dans le circuit de démarrage. Voir la section **Entretien** .
- Le moteur hors-bord n'est pas au point mort.
- La batterie est faible ou les connexions sont lâches ou corrodées.
- La clé de contact/le bouton de démarrage est défectueux.
- Le câblage ou la connexion électrique sont défectueux.
- Le démarreur ou son solénoïde sont défectueux.

Le moteur ne démarre pas

CAUSES POSSIBLES

- L'interrupteur d'arrêt d'urgence n'est pas sur RUN (Démarrage).
- La batterie n'est pas chargée à fond.
- La procédure de démarrage n'a pas été respectée. Voir la section **Fonctionnement** .
- L'essence est trop vieille ou contaminée.
- Le carburant ne parvient pas au moteur.
 - Le réservoir de carburant est vide.
 - L'évent du réservoir n'est pas ouvert ou est bouché.
 - La conduite de carburant est débranchée ou vrillée.
 - La poire d'amorçage n'a pas été actionnée.
 - La soupape à clapet de la poire d'amorçage est défectueuse.
 - Le filtre à carburant est bouché. Voir la section **Entretien** .
 - La pompe à carburant est défectueuse.
 - Le filtre du réservoir de carburant est bouché.
- Le fusible 20 A est grillé. Vérifier les fusibles, voir la section **Entretien** .
- Le raccord fileté d'un tuyau d'air est desserré.
- Un composant du circuit d'allumage est défectueux.
- Les bougies sont sales ou défectueuses. Voir la section **Entretien** .

Le moteur ne tourne pas régulièrement

CAUSES POSSIBLES

- Pression d'huile basse. Vérifier le niveau d'huile.
- Les bougies sont sales ou défectueuses. Voir la section **Entretien** .
- Le montage et les réglages ne sont pas corrects.
- Le carburant ne parvient pas librement au moteur.
 - a. Le filtre à carburant est bouché. Voir la section **Entretien**
 - b. Le filtre du réservoir de carburant est bouché.
 - c. La soupape anti-siphon située sur les réservoirs de carburant fixes est coincée.
 - d. La tuyauterie d'essence est vrillée ou pincée.
- La pompe à carburant est défectueuse.
- Un composant du circuit d'allumage est défectueux.

DÉPANNAGE

Diminution de performance

CAUSES POSSIBLES

- Pression d'huile faible. Vérifiez le niveau d'huile.
- Le papillon ne s'ouvre pas complètement.
- L'hélice est endommagée ou n'est pas de la bonne taille.
- Le délai d'allumage du moteur est incorrect ou l'allumage est mal réglé.
- Le bateau est surchargé ou sa charge n'est pas bien distribuée.
- Il y a trop d'eau dans la cale.
- La carène du bateau est sale ou endommagée.

La batterie se décharge

CAUSES POSSIBLES

- Les connexions de la batterie sont lâches ou corrodées.
- Le niveau d'électrolyte est trop bas.
- La batterie est usée ou inefficace.
- Trop d'accessoires électriques sont utilisés.
- Le redresseur, l'alternateur ou le régulateur de tension sont défectueux.

SERVICE APRÈS VENTE

Service de réparation local

En cas de besoin, ramenez toujours votre hors-bord chez votre concessionnaire agréé local. Il est le seul à disposer des techniciens qualifiés, des connaissances, des outils et équipement spéciaux, et des pièces et accessoires d'origine nécessaires pour réparer votre moteur. Il connaît parfaitement votre moteur.

Service Away from Home

If you are away from your local dealer and the need arises for service, contact the nearest authorized dealer. Refer to the Yellow Pages of the telephone directory. If, for any reason, you cannot obtain service, contact the nearest Mercury Marine Service Office.

Demandes d'informations relatives aux pièces et aux accessoires

Toutes les demandes concernant des pièces ou des accessoires de rechange d'origine doivent être adressées au revendeur agréé local. Ce dernier dispose des informations nécessaires pour commander les pièces et accessoires requis. Lors d'une demande relative à des pièces et accessoires, communiquer au revendeur les numéros de modèle et de série du moteur afin qu'il puisse commander les pièces appropriées.

Assistance au propriétaire

Votre satisfaction est de prime importance pour votre concessionnaire et pour Mercury Marine. Pour tout problème ou toute question concernant votre hors-bord, contactez votre concessionnaire ou tout concessionnaire agréé Mercury. Pour toute aide supplémentaire, veuillez suivre les étapes ci-après :

1. *Exposez votre problème à l'un des responsables du service commercial ou du service après - vente. Si vous les avez déjà contactés, adressez - vous au propriétaire de la concession.*
2. *Si vos questions ou vos problèmes ne peuvent être résolus par votre concessionnaire, veuillez contacter le service après-vente Mercury Marine, le service ou le distributeur Marine Power (International). Ils feront leur possible pour résoudre tous les problèmes avec votre concessionnaire.*

Les informations suivantes devront être fournies au centre de service après - vente :

- Vos nom et adresse.
- Votre numéro de téléphone durant la journée.
- Les numéros de modèle et de série du hors - bord.
- Le nom et l'adresse du concessionnaire.
- La nature du problème.

Les centres de service après - vente Mercury Marine sont énumérés à la page suivante.

Centres d'entretien Mercury Marine

Pour obtenir de l'aide, appeler, faxer ou écrire. Pour toute correspondance écrite ou faxée, indiquer le numéro de téléphone auquel le propriétaire peut être joint pendant la journée.

États-Unis, Canada		
Téléphone	Anglais – (920) 929-5040 Français – (905) 636-4751	Mercury Marine W6250 W. Pioneer Road P.O. Box 1939 Fond du Lac, WI 54936-1939
Fax	Anglais – (920) 929-5893 Français – (905) 636-1704	
Site Web	www.mercurymarine.com	

Australie, Pacifique		
Téléphone	(61) (3) 9791-5822	Brunswick Asia Pacific Group 41–71 Bessemer Drive Dandenong South, Victoria 3175 Australie

SERVICE APRÈS VENTE

Australie, Pacifique		
Fax	(61) (3) 9706-7228	

Europe, Moyen-Orient, Afrique		
Téléphone	(32) (87) 32 • 32 • 11	Brunswick Marine Europe Parc Industriel de Petit-Rechain B-4800 Verviers, Belgique
Fax	(32) (87) 31 • 19 • 65	

Mexique, Amérique centrale, Amérique du Sud, Caraïbes		
Téléphone	(954) 744-3500	Mercury Marine 11650 Interchange Circle North Miramar, FL 33025 États-Unis
Fax	(954) 744-3535	

Japon		
Téléphone	072-233-8888	Kisaka Co., Ltd. 4-130 Kannabecho Sakai-shi Sakai-ku 5900984 Osaka, Japon
Fax	072-233-8833	

Asie, Singapour		
Téléphone	(65) 65466160	Brunswick Asia Pacific Group T/A Mercury Marine Singapore Pte Ltd 29 Loyang Drive Singapour, 508944
Fax	(65) 65467789	

INSTALLATION DU MOTEUR

Puissance maximale du bateau

▲ AVERTISSEMENT

L'utilisation d'un moteur hors-bord excédant la limite maximum de puissance du bateau peut : 1) entraîner la perte de contrôle de ce dernier, 2) modifier ses caractéristiques de flottaison en raison d'une charge excessive du tableau arrière, ou 3) causer la rupture du bateau, particulièrement au voisinage du tableau arrière.

Ne dépassez pas les limites de puissance et de charge de votre bateau. La plupart des bateaux portent une plaque indiquant ces limites, calculées par le fabricant sur la base de certaines recommandations réglementaires. Dans le doute, contactez votre concessionnaire ou le constructeur du bateau.

U.S. COAST GUARD CAPACITY	
MAXIMUM HORSEPOWER	XXX
MAXIMUM PERSON CAPACITY (POUNDS)	XXX
MAXIMUM WEIGHT CAPACITY	XXX

26777

Protection contre le démarrage en prise

▲ AVERTISSEMENT

Éviter les risques de blessures graves, voire mortelles, que peut entraîner une brusque accélération inattendue lors du démarrage du moteur. La conception de ce moteur exige que la commande à distance avec laquelle il est utilisé comporte un dispositif incorporé de protection de démarrage exclusif au point mort.

La commande à distance reliée au moteur doit être équipée d'un dispositif de protection de démarrage exclusif au point mort. Ceci empêche le moteur de démarrer en prise.

Sélection d'accessoires pour le moteur hors-bord

Les accessoires d'origine Mercury Precision ou Quicksilver ont été spécialement conçus et testés pour ce moteur hors-bord. Ils sont disponibles auprès des revendeurs Mercury Marine.

IMPORTANT : Consulter le revendeur avant d'installer des accessoires. L'utilisation incorrecte d'accessoires autorisés et l'utilisation d'accessoires non autorisés peut endommager le produit.

Certains accessoires qui ne sont ni fabriqués ni vendus par Mercury Marine ne sont pas conçus pour être utilisés en toute sécurité avec ce moteur hors-bord. Se procurer et consulter les manuels d'installation, de fonctionnement et d'entretien de tous les accessoires sélectionnés.

Exigence d'un tuyau de carburant à faible perméabilité

Exigé sur les moteurs hors-bord fabriqués pour la vente, vendus ou proposés à la vente aux États-Unis.

- L'agence américaine de protection de l'environnement (EPA) exige que tout moteur hors-bord fabriqué après le 1er janvier 2009 soit doté d'un tuyau de carburant à faible perméabilité pour la connexion principale entre le réservoir de carburant et le moteur hors bord.

INSTALLATION DU MOTEUR

- Le tuyau à faible perméabilité est de catégorie USCG Type B1-15 ou Type A1-15, ne dépassant pas 15/gm³/24 h avec un carburant CE 10 à 23 °C, conformément aux spécifications de la norme SAE J 1527 relative aux tuyaux d'alimentation pour applications maritimes.

Pose du moteur hors-bord

⚠ AVERTISSEMENT

Le fait de ne pas correctement fixer le moteur hors-bord peut provoquer la projection du moteur hors du tableau arrière du bateau et causer des dommages matériels, des blessures graves, voire mortelles. Avant toute utilisation, installer correctement le moteur hors-bord à l'aide de la visserie de montage requise. Ne pas accélérer au-delà du ralenti dans des eaux pouvant contenir des obstacles immergés si le moteur hors-bord n'est pas correctement fixé au tableau arrière.

SPÉCIFICATION DE HAUTEUR DU TABLEAU ARRIÈRE

- Mesurer la hauteur du tableau arrière du bateau. Le fond du bateau doit être aligné ou être compris dans une plage de 25 mm (1 in.) au-dessus de la plaque anti-ventilation du moteur hors-bord.

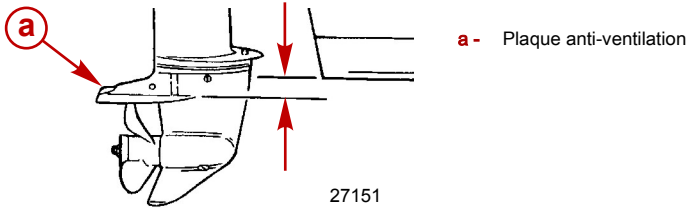

INSTALLATION DU MOTEUR HORS-BORD SUR LE TABLEAU ARRIÈRE

- Placer le moteur hors-bord sur la ligne centrale du tableau arrière.

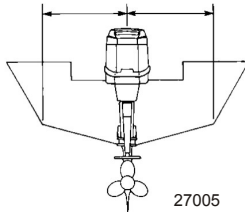

- Serrer les vis de blocage du bras de tableau arrière.

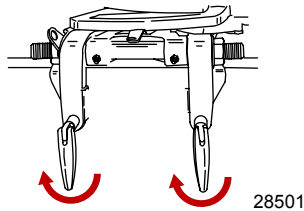

INSTALLATION DU MOTEUR

3. Modèles sans relevage vertical hydraulique – Pour éviter la perte du moteur hors-bord, fixer solidement le moteur au tableau arrière à l'aide des deux vis de blocage du bras du tableau arrière et des deux boulons de montage. Percer deux trous de 7,9 mm (5/16 in.) à travers les trous de montage du bras de tableau arrière. Le fixer au moyen de deux boulons, de rondelles plates et d'écrous de blocage. Appliquer du mastic d'étanchéité hydrofuge pour bateau dans les trous et autour des boulons pour étanchéifier l'installation. Serrer les boulons au couple spécifié.

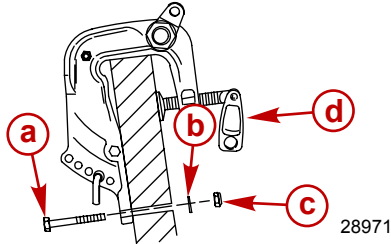

- a - Boulons (2)
- b - Rondelle (2)
- c - Écrou de blocage (2)
- d - Vis de blocage du bras de tableau arrière (2)

Description	N.m	lb. in.	lb. ft.
Boulons de montage du bras de tableau arrière	13.5		10

4. Modèles à relevage vertical hydraulique – Pour éviter la perte du moteur hors-bord, fixer solidement le moteur au tableau arrière à l'aide des deux vis de blocage du bras du tableau arrière et des quatre boulons de montage. Percer deux trous de 7,9 mm (5/16 in.) à travers l'ensemble de trous de montage supérieurs du bras de tableau arrière et percer deux trous à travers l'ensemble de trous de montage ou des fentes de montage. Le fixer au moyen de quatre boulons, de rondelles plates et d'écrous de blocage. Appliquer du mastic d'étanchéité hydrofuge pour bateau dans les trous et autour des boulons pour étanchéifier l'installation. Serrer les boulons au couple spécifié.

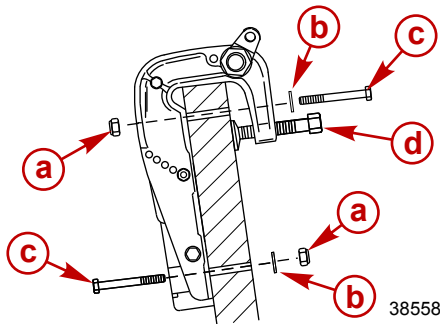

- a - Écrou de blocage (4)
- b - Rondelle (4)
- c - Boulons (4)
- d - Vis de blocage du bras de tableau arrière (2)

Description	N.m	lb. in.	lb. ft.
Boulons de montage du bras de tableau arrière	13.5		10

INSTALLATION DU MOTEUR

Installation de la commande à distance

CÂBLE DE DIRECTION

1. Graisser toute l'extrémité du câble avec de la graisse Mercury Precision ou Quicksilver 2-4-C au Teflon.

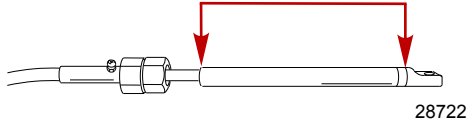

N° de pièce du tube	Description	Emplacement	N° de pièce
 95	Lubrifiant marin 2-4-C au Téflon	Extrémité du câble de direction	92-802859Q 1

2. Introduire le câble de direction dans le tube d'inclinaison.

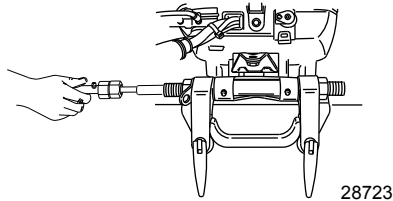

3. Serrer l'écrou du câble de direction au couple spécifié.

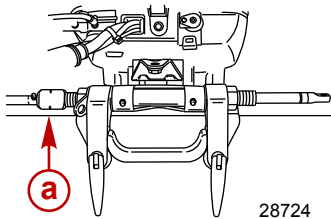

a - Écrou du câble de direction

Description	N.m	lb. in.	lb. ft.
Écrou du câble de direction	47,5		35

Attaches de la biellette de direction

IMPORTANT : La biellette de direction reliant le câble de direction au moteur doit être fixée en utilisant la visserie de fixation de la biellette de direction fournie avec le moteur. Ne jamais remplacer ces écrous de blocage (11-16147-3) par des écrous ordinaires (non autobloquants) qui se desserrent et se dévissent par suite des vibrations, permettant ainsi à la biellette de se dégager.

INSTALLATION DU MOTEUR

⚠ AVERTISSEMENT

Des dispositifs de fixation ou des procédures d'installation incorrects peuvent causer le desserrage ou le désengagement de la biellette de direction. Ceci peut causer une perte de contrôle soudaine du bateau, entraînant des blessures graves, voire mortelles, consécutives à la projection de passagers dans ou hors du bateau. Toujours utiliser des composants requis et suivre les instructions et les procédures de serrage.

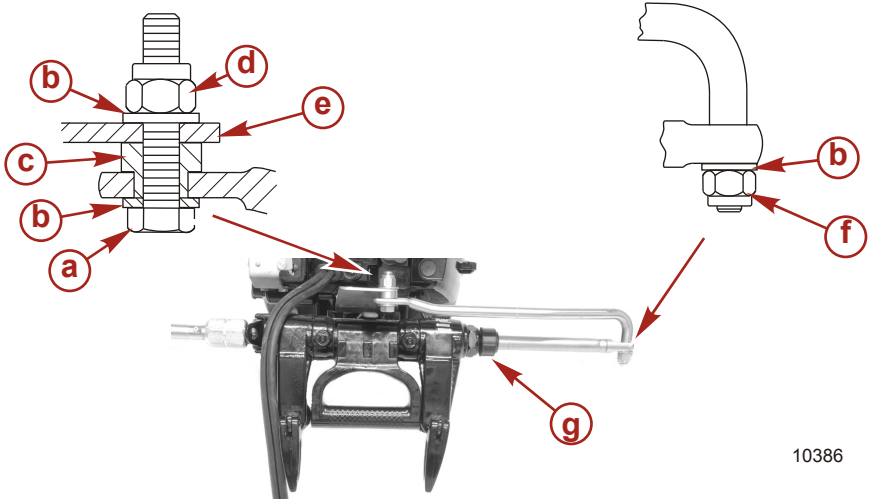

10386

- a** - Vis (12-71970)
- b** - Rondelle plate
- c** - Entretoise
- d** - Écrou de blocage à insert en nylon (11-16147-3)
- e** - Support de direction - Poser la biellette de direction dans le trou latéral
- f** - Écrou de blocage à insert en nylon (11-16147-3) (serrer jusqu'à ce qu'il soit en place puis desserrer de 1/4 de tour)
- g** - Joint

Description	N.m	lb. in.	lb. ft.
Écrou de blocage à insert en nylon « d »	27		20
Écrou de blocage à insert en nylon « f »	Le serrer jusqu'à ce qu'il repose en place puis le desserrer de 1/4 de tour		

Assembler la biellette de direction à l'extrémité du câble de direction à l'aide d'une rondelle plate et d'un écrou de blocage à insert en nylon. Serrer l'écrou de blocage jusqu'à ce qu'il repose en place puis le desserrer de 1/4 de tour.

Assembler la biellette de direction au moteur au moyen d'une vis, de rondelles, d'une entretoise et d'un écrou de blocage. Serrer l'écrou de blocage au couple spécifié.

INSTALLATION DU MOTEUR

Connexion de faisceau de câblage de la commande à distance

1. Retirer le support du réceptacle du câble et le couvercle du carénage inférieur.

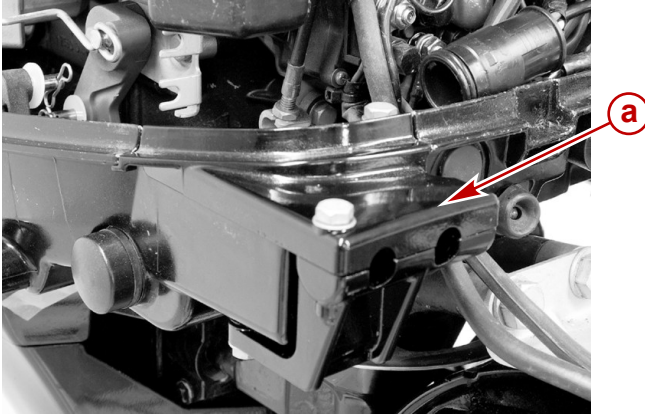

28003

a - Couvercle

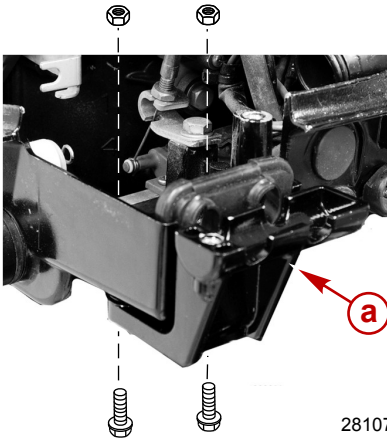

a - Support du réceptacle du câble

28107

2. Acheminer le faisceau de fils de commande à distance par le passe-fils en caoutchouc.

INSTALLATION DU MOTEUR

- Ouvrir la bride dans le carénage inférieur puis placer le faisceau de fils de commande à distance sous la bride. Connecter le connecteur à 8 broches au faisceau du moteur. Enfoncer la bride et fixer solidement le faisceau de fils de commande à distance dans le carénage inférieur.

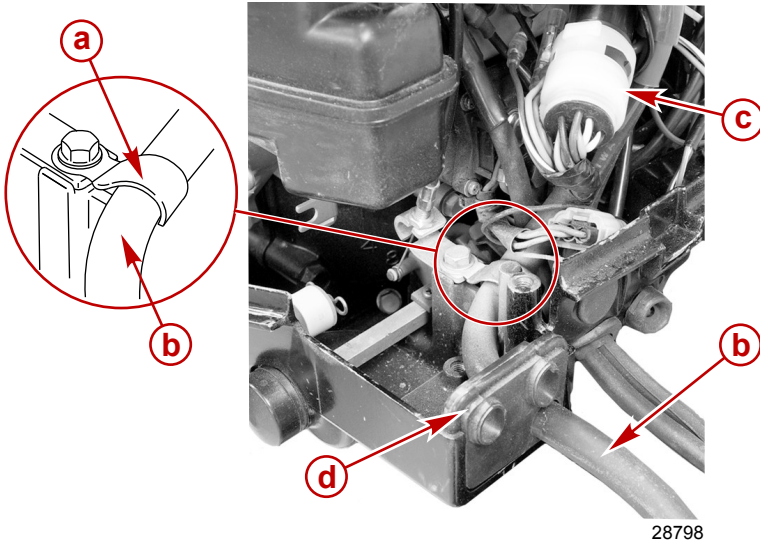

- a** - Bride
- b** - Faisceau de fils de commande à distance
- c** - Connecteur à 8 broches
- d** - Passe-fils en caoutchouc

- Réinstaller le support du réceptacle du câble à l'aide de deux boulons et écrous hexagonaux. Serrer les vis au couple spécifié.

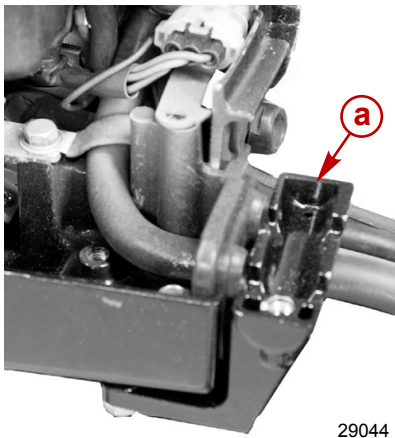

- a** - Support du réceptacle du câble

INSTALLATION DU MOTEUR

Description	N.m	lb. in.	lb. ft.
Support du réceptacle du câble	6	53	

Installation des câbles de commande

INSTALLATION DU CÂBLE D'ACCÉLÉRATEUR

Mettre les câbles en place dans la commande à distance en suivant les instructions qui accompagnent cette dernière.

1. Mettre la manette de commande à distance plein gaz en position de marche avant.

REMARQUE : *Le câble de l'accélérateur est le second câble à se déplacer lors du déplacement du boîtier de connexion hors du point mort.*

2. Fixer le guide d'extrémité du câble d'accélérateur à la manette des gaz avec une rondelle et un dispositif de retenue à goupille fendue.
3. Régler le tourillon du câble d'accélérateur de façon à ce que ce câble une fois en place maintienne le levier des gaz contre la butée de ralenti.
4. Positionner le câble d'accélérateur à l'intérieur du passe-fils en caoutchouc et placer le tourillon de câble dans le support de diffuseur.
5. Mettre la manette de commande à distance sur plein gaz et vérifier pour s'assurer que le guide d'extrémité du câble d'accélérateur ne touche pas le faisceau de commande à distance.

INSTALLATION DU MOTEUR

IMPORTANT : S'assurer que le guide d'extrémité du câble d'accélérateur ne touche pas le faisceau de fils de commande à distance lorsque le câble d'accélérateur est en position plein gaz. Le cas échéant, repositionner et agraffer le faisceau de fils de commande à distance.

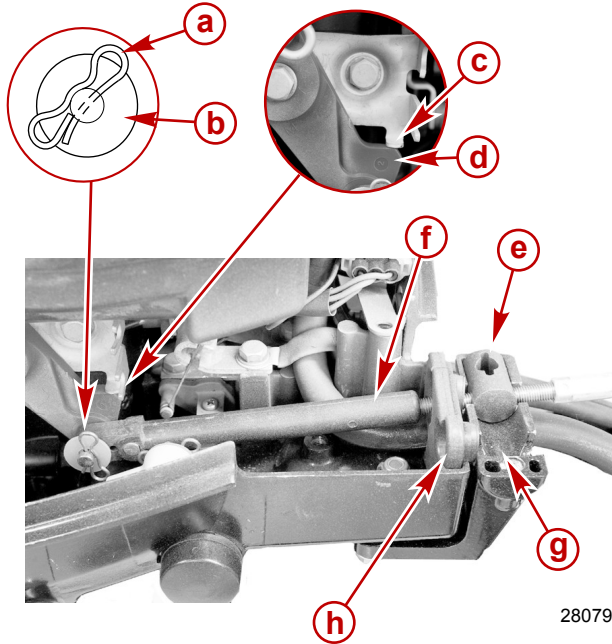

- a** - Dispositif de retenue à goupille fendue
- b** - Rondelle plate
- c** - Butée plein gaz
- d** - Levier du papillon des gaz
- e** - Tourillon de câble
- f** - Guide d'extrémité du câble d'accélérateur
- g** - Support de diffuseur
- h** - Passe-fils en caoutchouc

POSE D'UN CÂBLE D'INVERSION DE MARCHÉ

Mettre les câbles en place dans la commande à distance en suivant les instructions qui accompagnent cette dernière.

1. Repérer le point central du relâchement ou du mouvement à vide qui existe dans le câble d'inversion de marche en procédant comme suit :
 - a. Faire passer la manette de commande à distance du point mort en marche avant et en position de vitesse maximum. Faire revenir lentement la manette au point mort. Tracer un repère (« a ») sur le câble, près du guide d'extrémité.
 - b. Faire passer la manette de commande à distance du point mort en marche arrière et en position de vitesse maximum. Faire revenir lentement la manette au point mort. Tracer un repère (« b ») sur le câble, près du guide d'extrémité.

INSTALLATION DU MOTEUR

- c. Tracer un repère central (« c ») à mi-distance entre les repères (« a » et « b »). Aligner le guide d'extrémité avec ce repère central au cours du raccordement du câble au moteur.

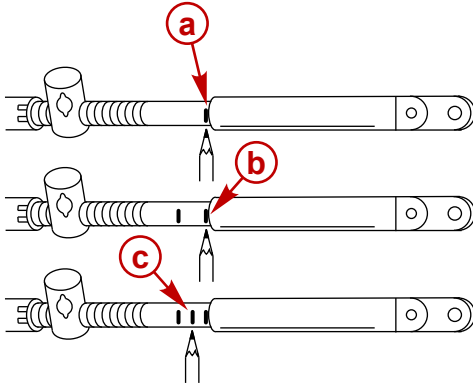

6098

2. Mettre manuellement le moteur au point mort (l'hélice tourne librement).
3. Placer la poignée de commande à distance au point mort.
4. Attacher le câble d'inversion de marche au levier d'inversion avec une rondelle et un dispositif de retenue à goupille fendue.
5. Régler le tourillon de câble de sorte que le repère central du câble soit aligné avec le guide d'extrémité lorsque le tourillon de câble est placé dans le support de tourillon.

INSTALLATION DU MOTEUR

6. Positionner le câble d'inversion de marche à l'intérieur du passe-fils en caoutchouc et placer le tourillon de câble dans le support de diffuseur.

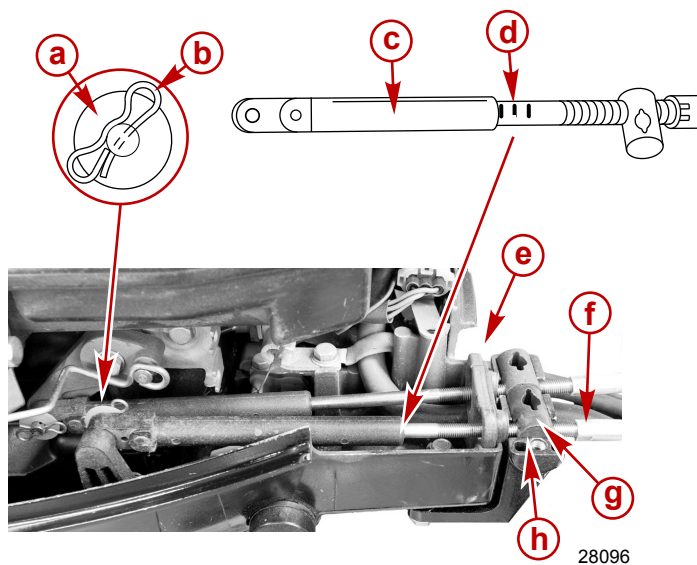

28096

- a** - Rondelle plate
- b** - Dispositif de retenue à goupille fendue
- c** - Guide d'extrémité
- d** - Repère central
- e** - Passe-fils en caoutchouc
- f** - Câble d'inversion de marche
- g** - Tourillon de câble
- h** - Support de diffuseur

INSTALLATION DU MOTEUR

7. Réinstaller le couvercle d'accès avec les deux vis. Serrer les vis au couple spécifié.

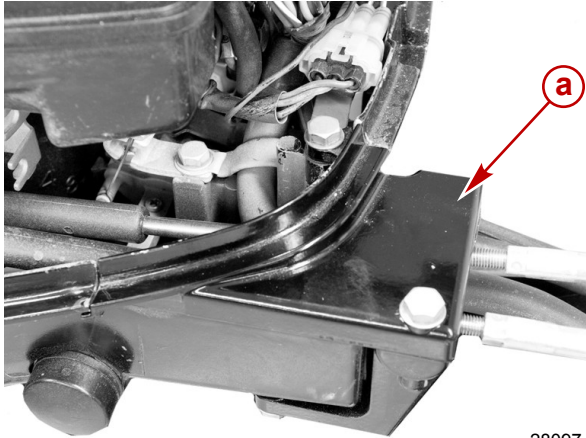

a - Couvercle d'accès

28097

Description	N.m	lb. in.	lb. ft.
Vis du couvercle d'accès	6	53	

8. Vérifier les réglages du câble d'inversion de marche en procédant comme suit :
- Mettre la commande à distance sur marche avant. L'arbre d'hélice doit se bloquer en prise. Sinon, régler le tourillon pour le rapprocher du guide de câble.
 - Faire passer la commande à distance sur marche arrière tout en faisant tourner l'hélice. L'arbre d'hélice doit se bloquer en prise. Sinon, régler le tourillon pour l'écartier du guide de câble. Répéter les opérations a à c.
 - Ramener la commande à distance sur point mort. L'hélice doit tourner librement, sans friction. Sinon, régler le tourillon pour le rapprocher du guide de câble. Répéter les opérations a à c.

Installation de la batterie – Modèles à démarrage électrique

MONTAGE DE LA BATTERIE

Suivre attentivement les instructions du fabricant de la batterie. Monter la batterie dans le bateau de manière à ce qu'elle ne puisse pas bouger, de préférence à l'intérieur d'un coffre prévu à cet effet. S'assurer qu'elle est équipée d'une gaine isolante pour éviter les courts-circuits accidentels de ses bornes.

REMARQUE : Les câbles de batterie des moteurs à démarrage électrique doivent être branchés en permanence sur une batterie lorsque le moteur tourne, même si le moteur est mis en marche manuellement, car le système de charge risque d'être endommagé.

Connexions de batterie

CONNEXION DES CÂBLES DE BATTERIE DU MOTEUR HORS-BORD

- Brancher tout d'abord le fil rouge à la borne positive (+) de la batterie, puis le fil noir à la borne négative (-).

INSTALLATION DU MOTEUR

DÉCONNEXION DES CÂBLES DE BATTERIE DU MOTEUR HORS-BORD

1. Débrancher tout d'abord le fil noir de la borne négative (-), puis le fil rouge de la borne positive (+).

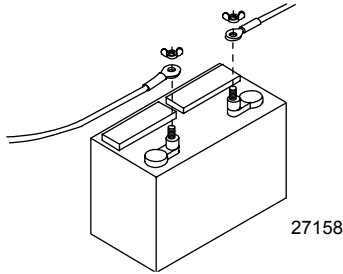

Installation de l'hélice

▲ AVERTISSEMENT

La rotation des hélices peut causer des blessures graves, voire mortelles. Ne jamais faire fonctionner le bateau hors de l'eau avec une hélice installée. Avant d'installer ou retirer une hélice, placer l'embase au point mort et engager le coupe-circuit d'urgence pour empêcher le démarrage du moteur.

1. Pour faciliter le retrait ultérieur de l'hélice, graisser abondamment la cannelure de l'arbre d'hélice avec l'un des produits Mercury/Quicksilver suivants :

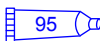
N° de pièce du tube	Description	Emplacement	N° de pièce
 94	Graisse anticorrosion	Cannelures de l'arbre d'hélice	92-802867 Q1
 95	Lubrifiant marin 2-4-C au Téflon	Cannelures de l'arbre d'hélice	92-802859Q 1

2. Installer la rondelle de butée avant, l'hélice, le moyeu de poussée arrière et l'écrou d'hélice sur l'arbre.
3. Placer une cale de bois entre l'embase et l'hélice pour éviter toute rotation puis serrer l'écrou d'hélice. Fixer l'écrou d'hélice à l'arbre avec une goupille fendue.

