

**REMARQUE :** Ce qui suit s'applique uniquement aux produits portant le marquage CE.

## Déclaration de conformité – Mercury MerCruiser

Ce moteur à transmission en Z ou inboard, lorsqu'il est installé conformément aux instructions de Mercury MerCruiser, respecte les exigences des directives suivantes en répondant aux normes associées, telles qu'amendées :

### Moteurs à propulsion pour la navigation de plaisance en conformité avec la directive 94/25/CE modifiée par la directive 2003/44/CE

<b>Nom du fabricant du moteur :</b> Mercury Marine			
<b>Adresse :</b> W6250 Pioneer Road, P.O. Box 1939			
<b>Ville :</b> Fond du Lac, WI	<b>Code postal :</b> 54936-1939	<b>Pays :</b> États-Unis	

<b>Nom du représentant agréé :</b> Brunswick Marine in EMEA Inc.			
<b>Adresse :</b> Parc Industriel de Petit-Rechain			
<b>Ville :</b> Verviers	<b>Code postal :</b> 4800	<b>Pays :</b> Belgique	

<b>Nom de l'organisme notifié pour l'évaluation des émissions d'échappement :</b> Det Norske Veritas AS			
<b>Adresse :</b> Veritasveien 1			
<b>Ville :</b> Hovik	<b>Code postal :</b> 1322	<b>Pays :</b> Norvège	<b>N° d'identification :</b> 0575

<b>Module d'évaluation de conformité des émissions d'échappement :</b>	<input type="checkbox"/> B+C	<input type="checkbox"/> B+D	<input type="checkbox"/> B+E	<input type="checkbox"/> B+F	<input type="checkbox"/> G	<input checked="" type="checkbox"/> H
<b>Autres directives communautaires applicables :</b> Directive relative à la compatibilité électromagnétique 2004/108/CE						

### Description des moteurs et exigences essentielles

<b>Type de moteur</b>	<b>Type de carburant</b>	<b>Cycle de combustion</b>
<input checked="" type="checkbox"/> Moteur inboard	<input checked="" type="checkbox"/> Essence	<input checked="" type="checkbox"/> 4 temps

### Identification des moteurs couverts par cette Déclaration de conformité

Nom de la gamme de moteurs	Numéro d'identification unique du moteur : Numéro de série de début	Numéro du certificat du Module H CE
5.7 MPI	0W307898	RCD-H-1
Horizon 5.7	0W307898	RCD-H-1
5.7 MPI ECT	1A090000	RCD-H-1
Horizon 5.7 ECT	1A090000	RCD-H-1
6.2 MPI	0W307898	RCD-H-1
Horizon 6.2	0W307898	RCD-H-1
6.2 MPI ECT	1A091600	RCD-H-1
Horizon 6.2 ECT	1A091600	RCD-H-1
Tow Sports 5.7 MPI	0W307898	RCD-H-1
Scorpion 350	0W307898	RCD-H-1
Scorpion 377	0W307898	RCD-H-1
Tow Sports 5.7 MPI ECT	1A090000	RCD-H-1
Scorpion 350 ECT	1A090000	RCD-H-1
Scorpion 377 ECT	1A091600	RCD-H-1
Horizon 8.1	0W307898	RCD-H-1
8.1 H.O.	0W307898	RCD-H-1
Horizon 8.2 ECT	1A350340	RCD-H-1
8.2 H.O. ECT	1A350340	RCD-H-1

Exigences essentielles	Normes	Autre document/méthode normatifs	Fichier technique	Veuillez préciser (* = norme obligatoire)
<b>Annexe 1.B – Émissions d'échappement</b>				
B.1 Identification du moteur	<input type="checkbox"/>	<input type="checkbox"/>	<input checked="" type="checkbox"/>	
B.2 Exigences relatives aux émissions d'échappement	<input checked="" type="checkbox"/> *	<input type="checkbox"/>	<input type="checkbox"/>	* EN ISO 8178-1:1996
B.3 Durabilité	<input type="checkbox"/>	<input type="checkbox"/>	<input checked="" type="checkbox"/>	
B.4 Manuel du propriétaire	<input checked="" type="checkbox"/>	<input type="checkbox"/>	<input type="checkbox"/>	ISO 8665:1995
<b>Annexe 1.C – Émissions sonores</b>	voir la Déclaration de conformité du bateau dans lequel les moteurs ont été installés.			

La présente déclaration de conformité est émise sous la seule responsabilité du fabricant. Je soussigné déclare au nom du fabricant de moteurs que les moteurs visés satisferont aux exigences relatives aux émissions de gaz d'échappement de la directive 94/25/CE, telle que modifiée par la directive 2003/44/CE, s'ils sont installés dans un bateau de plaisance, conformément aux instructions fournies par le fabricant des moteurs, et que ces moteurs ne doivent pas être mis en service tant que le bateau de plaisance dans lequel ils doivent être installés n'a pas été déclaré conforme aux dispositions applicables des directives susmentionnées.

Nom / fonction :  
Mark Schwabero, Président, Mercury Marine

Signature et titre :



Date et lieu d'émission : Le 22 mai 2012  
Fond du Lac, Wisconsin, États-Unis

Contact au sujet de la réglementation :  
Regulations and Product Safety Department (Service de la réglementation et de la sécurité des produits)  
Mercury Marine  
W6250 W. Pioneer Road  
Fond du Lac, WI 54936  
États-Unis

## Informations d'identification

Noter les informations suivantes :

Modèle et puissance du moteur		Numéro de série du moteur
Numéro de série du tableau arrière (transmission en Z)		Rapport de démultiplication
		Numéro de série de la transmission en Z
Modèle de transmission (Inboard)		Rapport de démultiplication
		Numéro de série de la transmission
Numéro de l'hélice		Pas
		Diamètre
Numéro d'identification de la coque (HIN)		Date d'achat
Constructeur du bateau		Modèle du bateau
		Longueur

Les numéros de série permettent au fabricant de répertorier par codes les nombreux détails techniques correspondant à l'ensemble de propulsion Mercury MerCruiser®. Lors de tout contact avec le revendeur agréé Mercury MerCruiser à propos d'un entretien, préciser toujours les numéros de modèle et de série.

La description et les caractéristiques techniques indiquées dans les présentes sont applicables à la date de délivrance du bon à tirer. Mercury Marine, qui applique une politique d'amélioration continue, se réserve le droit d'arrêter la production de certains modèles à tout moment, ainsi que de modifier des caractéristiques et des conceptions, sans préavis ni obligation.

Mercury Marine, Fond du Lac, Wisconsin, États-Unis. Imprimé aux États-Unis.

© 2012, Mercury Marine

Mercury, Mercury Marine, MerCruiser, Mercury MerCruiser, Mercury Racing, Mercury Precision Parts, Mercury Propellers, Mariner, Quicksilver, Alpha, Axius, Bravo One, Bravo Two, Bravo Three, K-Planes, MerCathode, OptiMax, Precision Pilot, Pro Max, SeaCore, Skyhook, SmartCraft, Sport-Jet, Total Command, Verado, VesselView, Zero Effort, Zeus, #1 On The Water, M avec un logo en forme de vagues, Mercury avec un logo en forme de vagues et le logo SmartCraft sont des marques déposées de Brunswick Corporation. Le logo Mercury Product Protection est une marque de service déposée de Brunswick Corporation.

## Bienvenue

Ce produit constitue l'un des meilleurs ensembles de propulsion disponibles. Il intègre de nombreuses caractéristiques assurant une utilisation facile et une longue durée de vie.

Avec un entretien et une maintenance corrects, ce produit offrira d'excellentes performances pendant de nombreuses saisons de navigation. Afin d'obtenir des performances maximales et une utilisation sans incident, nous vous prions de lire ce manuel dans son intégralité.

Le manuel d'utilisation, d'entretien et de garantie contient des instructions spécifiques à l'utilisation et à l'entretien de ce produit. Il est conseillé de conserver ce manuel avec le produit afin de pouvoir rapidement s'y référer en cours de navigation.

Merci d'avoir acheté un produit Mercury MerCruiser. Bonne navigation !

Mercury MerCruiser

## Message relatif à la garantie

Le produit acheté est assorti d'une **garantie limitée** de Mercury Marine ; les conditions de la garantie sont indiquées dans les sections de ce manuel relatives à la garantie. Le texte de la garantie contient une description de la couverture et des exclusions et indique la durée de la garantie, les modalités d'application de la garantie, des limitations et dénis de responsabilité importants, ainsi que d'autres informations pertinentes. Consulter ces informations importantes.

Les produits Mercury Marine sont conçus et fabriqués en conformité avec les normes de qualité rigoureuses de la société, les réglementations et normes applicables du secteur, ainsi que certaines réglementations relatives aux émissions. Chaque moteur Mercury Marine est mis en marche et soumis à des essais avant d'être livré afin de s'assurer que chaque produit est prêt à l'emploi. En outre, certains produits Mercury Marine sont testés en environnement contrôlé, moteur en marche pendant plus de 10 heures, à des fins de vérification et d'établissement d'un dossier de conformité à la réglementation et aux normes en vigueur. Tous les produits Mercury Marine, vendus neufs, sont couverts par la garantie limitée, que le moteur ait fait ou non l'objet de l'un des programmes de test décrits plus haut.

## Lire ce manuel dans son intégralité

**IMPORTANT** : En cas de difficultés à comprendre certaines parties de ce manuel, contacter un revendeur pour une démonstration des opérations de démarrage et d'utilisation.

## Avis

Tout au long de ce manuel, et sur l'ensemble de propulsion, les mots « Danger », « Avertissement » et « Remarque »,

accompagnés du symbole international de danger,  peuvent être utilisés pour attirer l'attention de l'installateur/de l'utilisateur sur certaines consignes relatives à une intervention ou une manœuvre particulière qui pourrait constituer un danger si elle n'était pas effectuée correctement ou conformément aux mesures de sécurité. Les respecter scrupuleusement.

Ces avertissements de sécurité ne sont pas suffisants pour éliminer les dangers qu'ils signalent. Un respect rigoureux de ces consignes lors de l'entretien, ainsi que le recours au bon sens, sont essentiels à la prévention des accidents.

### DANGER

Indique une situation dangereuse qui, si elle n'est pas évitée, causera des blessures graves, voire mortelles.

### AVERTISSEMENT

Indique une situation dangereuse qui, si elle n'est pas évitée, pourrait causer des blessures graves, voire mortelles.

### ATTENTION

Indique une situation dangereuse qui, si elle n'est pas évitée, pourrait causer des blessures mineures ou modérées.

### AVIS

Indique une situation qui, si elle n'est pas évitée, pourrait causer la défaillance du moteur ou d'un composant essentiel.

**IMPORTANT** : Identifie des informations essentielles au succès de la tâche.

**REMARQUE** : Indique des informations facilitant la compréhension d'une étape ou d'une action particulière.

### AVERTISSEMENT

L'opérateur (le pilote) est responsable de l'utilisation sûre et correcte du bateau et de l'équipement embarqué, ainsi que de la sécurité des personnes à bord. Il est vivement recommandé au pilote de lire ce manuel d'utilisation, d'entretien et de garantie, et de s'assurer qu'il comprend les instructions relatives à l'ensemble de propulsion et à tous les accessoires connexes avant d'utiliser le bateau.

### AVERTISSEMENT

L'échappement du moteur de ce produit contient des produits chimiques considérés par l'État de Californie comme cancérigènes et à l'origine de malformations congénitales et d'autres troubles de l'appareil reproducteur.



# TABLE DES MATIÈRES

## Section 1 - Garantie

Enregistrement de la garantie : États-Unis et Canada.....	2	Garantie limitée des émissions de l'état de Californie.....	9
Enregistrement de la garantie : Hors des États-Unis et du Canada.....	2	Couverture de la garantie.....	10
Transfert de garantie.....	2	Durée de la garantie.....	10
Programme de certification de la qualité d'installation de Mercury.....	3	Application de la garantie.....	10
Programme de protection des produits Mercury : États-Unis et Canada.....	4	Responsabilité de Mercury.....	10
Garantie limitée Mercury MerCruiser (produits à essence uniquement) .....	4	Exclusions de garantie.....	11
Garantie anticorrosion limitée de 3 ans.....	6	Dénis et limitations de responsabilité.....	11
Tableaux de garantie internationale.....	7	Déclaration de garantie relative au contrôle des émissions dans l'État de Californie.....	11
Garantie applicable aux utilisations grand public.....	7	Droits et obligations du propriétaire en vertu de la garantie.....	11
Garantie applicable aux utilisations commerciales.....	7	Couverture de la garantie du fabricant.....	11
Garantie applicable aux utilisations gouvernementales.....	7	Obligations du propriétaire en vertu de la garantie.....	12
Informations relatives à la garantie du contrôle des émissions.	8	Garantie limitée relative aux émissions dans la cadre de la réglementation de l'EPA des États-Unis.....	12
Informations importantes.....	8	Composants du système de contrôle des émissions.....	12
Étiquette d'informations sur le contrôle des émissions.....	8	Étiquette à étoiles de certification relative aux émissions.....	13
Responsabilité du propriétaire.....	9	Étiquette volante.....	14

## Section 2 - Se familiariser avec l'ensemble de propulsion

Identification.....	18	Commande de console à double poignée avec pavé tactile CAN : Caractéristiques et fonctionnement.....	24
Autocollant d'information.....	18	Synchronisation des moteurs.....	26
Liaison pour téléphone intelligent.....	18	Transfert de barre.....	26
Bandes autocollantes de numéro de série.....	18	Synchronisation des barres avant le transfert.....	26
Coupe-circuit d'urgence.....	19	Protection du circuit électrique contre les surcharges.....	27
Instruments.....	20	Systèmes d'alarme sonore et visuelle.....	29
System View.....	20	Kit de témoin d'anomalie du moteur et de témoin de dysfonctionnement (MIL) de système maritime de diagnostic embarqué (OBD-M).....	29
Spécification des plages de vitesse pour la pêche à la traîne.....	20	Test du témoin d'anomalie (MIL) du système maritime de diagnostic embarqué (OBD-M).....	30
Instruments numériques.....	20	Système d'alarme sonore.....	30
Instruments analogiques.....	21	Attention.....	30
Commandes à distance .....	22	Grave.....	30
Fonctionnalités du tableau de bord.....	22	Test du système d'alarme sonore.....	30
Fonctionnalités de la console – Moteur simple.....	23	Engine Guardian Strategy.....	31
Fonctionnalités de la console Slim Binnacle – Moteur simple.....	23	Transmission Guardian Strategy.....	31
Caractéristiques et fonctionnement de la commande de console double avec pavé tactile CAN.....	24		

## Section 3 - Sur l'eau

Conseils pour une navigation en toute sécurité.....	34	Démarrage du moteur.....	37
Exposition à l'oxyde de carbone.....	35	Arrêt du moteur.....	38
Faire attention à l'intoxication à l'oxyde de carbone.....	35	Fonctionnement du bouton spécial d'accélération.....	38
Ne pas s'approcher des zones d'échappement.....	35	Fonctionnement en périodes de gel.....	38
Bonne ventilation .....	35	Bouchon de vidange et pompe de cale.....	39
Ventilation insuffisante .....	36	Protection des baigneurs.....	39
Fonctionnement de base du bateau (modèles DTS).....	36	En croisière.....	39
Mise à l'eau et utilisation du bateau.....	36	Lorsque le bateau est à l'arrêt.....	39
Tableau de fonctionnement.....	36	Haute vitesse et hautes performances de fonctionnement.....	39
Démarrage et arrêt du moteur.....	37		

Sécurité des passagers sur bateaux-pontons et bateaux ponts.....	39	Carène.....	41
Bateaux à pont avant ouvert.....	39	Cavitation.....	41
Bateaux avec fauteuils de pêche surélevés sur socle, montés à l'avant.....	40	Altitude et climat.....	42
Saut des vagues ou du sillage.....	40	Prise en main.....	42
Impact avec des obstacles et objets immergés.....	40	Période de rodage de 20 heures.....	42
Conditions affectant le fonctionnement.....	41	Période suivant le rodage.....	42
Répartition des charges (passagers et équipement) à l'intérieur du bateau.....	41	Vérification à la fin de la première saison.....	42

---

## Section 4 - Caractéristiques

---

Régime de croisière.....	44	Huile moteur.....	45
Caractéristiques du carburant.....	44	Caractéristiques du moteur.....	46
Classification d'essence.....	44	Horizon 8.2 EC et 8.2 H.O. EC.....	46
Utilisation d'essences reformulées (oxygénées) (États-Unis uniquement).....	44	Caractéristiques des fluides.....	46
Essence contenant de l'alcool.....	44	Moteur.....	46
		Transmission.....	46

---

## Section 5 - Entretien

---

Responsabilités du propriétaire/opérateur.....	48	Vérification du niveau de liquide de refroidissement.....	55
Responsabilités du revendeur.....	48	.....	55
Entretien.....	48	Remplissage du système de refroidissement en circuit fermé.....	55
Suggestions d'entretien par le propriétaire.....	48	Vidange.....	56
Inspection.....	49	Nettoyage.....	56
Calendrier d'entretien – modèles inboard.....	49	Batterie.....	56
Entretien de routine.....	49	Précautions concernant les batteries de moteurs multiples à injection électronique de carburant.....	56
Entretien périodique.....	49	Nettoyage du pare-étincelles.....	57
Journal d'entretien.....	50	Soupape de recyclage des gaz de carter (RGC).....	58
Huile moteur.....	51	Filtre à carburant à séparateur d'eau.....	58
Vérifications.....	51	Modèles GEN III.....	59
Remplissage.....	51	Dépose.....	59
Vidange de l'huile et remplacement du filtre.....	52	Pose.....	59
Pompe de vidange d'huile moteur.....	52	Courroie d'entraînement serpentine.....	60
Remplacement du filtre à huile.....	53	Inspection.....	60
Liquide de transmission.....	53	Vérifications.....	60
Vérification pendant que le moteur est chaud.....	53	Remplacement.....	61
Vérification pendant que le moteur est froid.....	54	Nettoyage du système d'eau de mer – Modèles inboard.....	62
Liquide de transmission.....	54	Bateau hors de l'eau – Modèles inboard.....	62
Remplacement.....	54	Bateau dans l'eau — Modèles inboard.....	63
Système de refroidissement fermé.....	54		
Spécification du liquide de refroidissement.....	54		

---

## Section 6 - Entreposage

---

Entreposage prolongé ou hivernage.....	66	Système de vidange à point unique et commande pneumatique.....	68
Préparation à l'entreposage de l'ensemble de propulsion.....	66	Bateau à l'eau.....	68
Préparation du moteur et du circuit de carburant.....	66	Bateau hors de l'eau.....	70
Vidange du système d'eau de mer.....	67	Système de vidange manuel.....	71
.....	67	Bateau à l'eau.....	71
Identification du système de vidange.....	68	Bateau hors de l'eau.....	72
Système de vidange à point unique et commande pneumatique.....	68	Vidange de l'eau du module de refroidissement du carburant.....	73
Système de vidange manuel.....	68	Remisage de la batterie.....	73
		Remise en service de l'ensemble de propulsion.....	73

---

## Section 7 - Dépannage

---

Diagnostic des problèmes d'injection électronique (EFI).....	76	Rendement médiocre.....	77
Diagnostic des problèmes de DTS.....	76	Surchauffe du moteur.....	77
Système Engine Guardian.....	76	Température du moteur trop basse.....	77
Tableaux de dépannage.....	76	Faible pression d'huile moteur.....	77
Le démarreur ne lance pas le moteur ou le lance lentement.....	76	La batterie ne se recharge pas.....	78
Le moteur ne démarre pas ou démarre difficilement.....	76	La commande à distance est difficile à manœuvrer, se grippe, a trop de jeu ou émet des bruits inhabituels.....	78
Le moteur tourne irrégulièrement, a des ratés ou des retours de flammes.....	77	Le volant de direction a des secousses ou tourne difficilement.....	78

---

## Section 8 - Informations relatives à l'assistance à la clientèle

---

Service après-vente.....	80	Résolution d'un problème.....	80
Réparations locales.....	80	Coordonnées du service à la clientèle de Mercury Marine .....	81
Réparations non locales.....	80	Commande de documentation.....	81
Vol de l'ensemble de propulsion.....	80	États-Unis et Canada.....	82
Attention requise après immersion.....	80	En dehors des États-Unis et du Canada.....	82
Pièces de rechange.....	80		
Demandes d'informations relatives aux pièces et aux accessoires.....	80		

---

## Section 9 - Liste de vérification

---

Inspection préalable à la livraison.....	84	Inspection à la livraison au client.....	85
--	----	--	----

---





# Section 1 - Garantie

1

## Table des matières

Enregistrement de la garantie : États-Unis et Canada.....	2	Responsabilité du propriétaire .....	9
Enregistrement de la garantie : Hors des États-Unis et du Canada.....	2	Garantie limitée des émissions de l'état de Californie.....	9
Transfert de garantie.....	2	Couverture de la garantie .....	10
Programme de certification de la qualité d'installation de Mercury.....	3	Durée de la garantie .....	10
Programme de protection des produits Mercury : États-Unis et Canada.....	4	Application de la garantie .....	10
Garantie limitée Mercury MerCruiser (produits à essence uniquement) .....	4	Responsabilité de Mercury .....	10
Garantie anticorrosion limitée de 3 ans.....	6	Exclusions de garantie .....	11
Tableaux de garantie internationale.....	7	Dénis et limitations de responsabilité .....	11
Garantie applicable aux utilisations grand public.....	7	Déclaration de garantie relative au contrôle des émissions dans l'État de Californie.....	11
Garantie applicable aux utilisations commerciales.....	7	Droits et obligations du propriétaire en vertu de la garantie .....	11
Garantie applicable aux utilisations gouvernementales .....	7	Couverture de la garantie du fabricant .....	11
Informations relatives à la garantie du contrôle des émissions .....	8	Obligations du propriétaire en vertu de la garantie .....	12
Informations importantes.....	8	Garantie limitée relative aux émissions dans la cadre de la réglementation de l'EPA des États-Unis.....	12
Étiquette d'informations sur le contrôle des émissions .....	8	Composants du système de contrôle des émissions.....	12
		Étiquette à étoiles de certification relative aux émissions....	13
		Étiquette volante.....	14

## Enregistrement de la garantie : États-Unis et Canada

Pour assurer une prise d'effet rapide de la couverture de la garantie, le revendeur doit remplir complètement la carte d'enregistrement de la garantie et l'envoyer immédiatement à l'usine au moment de la vente du produit neuf.

La carte d'enregistrement de la garantie identifie le nom et l'adresse de l'acheteur d'origine, les numéros du produit et de série, la date de la vente, le type d'utilisation et le code, le nom et l'adresse du revendeur. Le revendeur certifie également l'identité de l'acheteur d'origine et de l'utilisateur du produit. Une carte d'enregistrement de la garantie du propriétaire provisoire sera remise au propriétaire à l'achat du produit.

À réception par l'usine de la carte d'enregistrement de la garantie, Mercury MerCruiser enverra à l'acheteur un guide des ressources du propriétaire qui inclut la confirmation de l'enregistrement de la garantie. À défaut de réception du guide des ressources du propriétaire dans les 60 jours suivant la date de vente du produit neuf, contacter le revendeur.

En raison de l'engagement permanent du revendeur de garantir la satisfaction du propriétaire, le produit devra lui être retourné pour tout entretien couvert par la garantie.

La garantie du produit n'est pas effective tant que le produit n'a pas été enregistré à l'usine.

**REMARQUE :** Les listes d'enregistrement doivent être tenues à jour par l'usine et par le revendeur de produits marins vendus aux États-Unis, au cas où une notification de rappel de sécurité en vertu du Federal Safety Act était requise.

Le propriétaire peut modifier son adresse à tout moment, y compris lors d'une revendication au titre de la garantie, en appelant Mercury MerCruiser ou en envoyant une lettre ou une télécopie au service de l'enregistrement des garanties de Mercury MerCruiser indiquant son nom, son ancienne adresse, sa nouvelle adresse et le numéro de série du moteur. Le revendeur peut également enregistrer ce changement d'informations.

Les clients ou les revendeurs des États-Unis peuvent contacter :

Mercury Marine

Attn : Warranty Registration Department

W6250 Pioneer Road

P.O. Box 1939

Fond du Lac, WI 54936-1939

920 929 5054

Télécopie 920 907 6663

registration\_support@mercmarine.com

Les clients ou les revendeurs canadiens peuvent contacter :

Mercury Marine Canada Limited

2395 Meadowpine Blvd.

Mississauga,

Canada, L5N 7W6

Télécopie 1 800 663 8334

## Enregistrement de la garantie : Hors des États-Unis et du Canada

Pour assurer une entrée en application rapide la couverture de la garantie, le revendeur doit remplir complètement la carte d'enregistrement de la garantie et l'envoyer au distributeur local responsable de l'administration du programme d'enregistrement et des revendications au titre de la garantie.

La carte d'enregistrement de la garantie indique le nom et l'adresse de l'acheteur, les numéros de modèle et de série du produit, la date d'achat, le type d'utilisation, ainsi que le code, le nom et l'adresse du distributeur et du revendeur ayant effectué la vente. Le distributeur ou le revendeur certifie également l'identité de l'acheteur initial et de l'utilisateur du produit.

L'exemplaire de la carte de garantie destiné à l'acheteur DOIT lui être remis immédiatement après que la carte a été dûment remplie par le revendeur ou le distributeur. Cette carte représente l'identification de l'enregistrement auprès de l'usine.

Conserver la carte. Si un entretien au titre de la garantie venait à être nécessaire pour ce produit, le revendeur peut demander la présentation de la carte d'enregistrement de la garantie pour vérifier la date d'achat et utiliser les informations qui y sont consignées afin de préparer les formulaires de revendication au titre de la garantie.

Dans certains pays, le distributeur délivre une carte d'enregistrement de la garantie permanente plastifiée dans les 30 jours suivant réception de la copie usine de la carte d'enregistrement de la garantie du distributeur ou du revendeur. À réception de la carte plastifiée, l'exemplaire destiné à l'acheteur remis par le distributeur ou le revendeur lors de l'achat du produit peut être mis au rebut. Le propriétaire doit demander au distributeur ou au revendeur s'il peut bénéficier du programme de carte en plastique. Pour plus d'informations concernant la carte d'enregistrement de la garantie et sa relation avec le traitement des revendications au titre de la garantie, consulter la garantie internationale. Voir la Table des matières.

**REMARQUE :** Les listes d'enregistrement doivent être tenues à jour par l'usine et par le revendeur de produits marins vendus aux États-Unis, en cas de notification de rappel de sécurité en vertu du Federal Safety Act.

## Transfert de garantie

La garantie limitée peut être transférée à un acheteur ultérieur, mais seulement pour la durée non utilisée de la garantie limitée. Cette condition ne s'applique pas aux produits utilisés à des fins commerciales.

Pour transférer la garantie au propriétaire suivant, envoyer ou faxer une copie de l'acte ou du contrat de vente, le nom du nouveau propriétaire, son adresse et le numéro de série du moteur au service des enregistrements de garantie de Mercury Marine. Aux États-Unis, l'envoyer à :

Mercury Marine  
Attn: Warranty Registration Department  
W6250 W. Pioneer Road  
P.O. BOX 1939  
Fond du Lac, WI 54936-1939  
920-929-5054  
Télécopie 920-929-5893

Au Canada, l'envoyer à :  
Mercury Marine Canada Limited  
2395 Meadowpine Blvd.  
Mississauga,  
Canada, L5N 7W6  
Télécopie 1-800-663-8334

Une fois le transfert de la garantie effectué, Mercury Marine envoie par courrier une confirmation d'enregistrement au nouveau propriétaire.

Ce service est gratuit.

Pour les produits achetés en dehors des États-Unis ou du Canada, contacter le distributeur du pays concerné ou le distributeur le plus proche.

## Programme de certification de la qualité d'installation de Mercury



15502

Les produits Mercury MerCruiser installés par un constructeur dont la qualité d'installation est certifiée par Mercury sont des produits dont la qualité d'installation est certifiée et peuvent bénéficier d'une couverture de garantie limitée supplémentaire de un (1) an.

Le programme de certification de la qualité d'installation a été développé pour reconnaître les constructeurs de bateaux clients de MerCruiser qui ont atteint les normes de fabrication les plus élevées. C'est le premier et unique programme complet de certification de l'installation par des constructeurs du secteur.

Le programme a trois objectifs :

1. Améliorer la qualité générale des produits.
2. Améliorer l'expérience de la propriété d'un bateau.
3. Améliorer la satisfaction générale du client.

Le processus de certification est conçu pour examiner toutes les facettes de la fabrication et de l'installation du moteur. Le programme est composé d'étapes d'examen de la conception, de la fabrication et de l'installation auxquelles les constructeurs doivent se conformer. La certification applique des méthodologies d'avant-garde pour créer :

- Des gains de rendement et les meilleures pratiques particulières à l'installation des moteurs.
- Des spécifications d'ensembles et de composants de niveau international.
- Des processus d'installation efficaces.
- Des procédures d'essai de fin de ligne conformes aux normes du secteur

## Section 1 - Garantie

Les constructeurs de bateaux qui concluent le programme avec succès et satisfont à toutes les exigences de certification reçoivent le titre de constructeur certifié pour la qualité d'installation et bénéficient d'une (1) année de couverture de garantie d'usine limitée Mercury supplémentaire sur tous les bateaux motorisés par MerCruiser enregistrés à compter de la date de certification du constructeur pour tout enregistrement dans le monde entier.

Mercury a consacré une section de son site Web à la promotion du programme de certification de la qualité d'installation et communique ses avantages à ses clients. Pour une liste des marques de bateaux motorisés par MerCruiser qui ont obtenu la certification de la qualité d'installation, visiter [www.mercurymarine.com/mercruiser\\_warranty](http://www.mercurymarine.com/mercruiser_warranty).

## Programme de protection des produits Mercury : États-Unis et Canada

**IMPORTANT : Certains produits performants, installations de moteurs triples et applications commerciales sont exclus du Programme de protection des produits Mercury.**

Le programme de protection des produits Mercury couvre toute panne électrique ou mécanique imprévue se produisant au-delà de la garantie limitée standard. Le propriétaire bénéficie d'une période de douze mois à partir de la date d'enregistrement initiale du moteur pour souscrire à un programme d'un à cinq ans.

Ce programme proposé en option est le seul programme de garantie prolongée d'usine de Mercury disponible pour le moteur.

Contactez le revendeur Mercury MerCruiser participant pour plus de détails sur le programme.

## Garantie limitée Mercury MerCruiser (produits à essence uniquement)

### Garantie limitée Mercury MerCruiser (produits à essence uniquement)

#### Couverture de la garantie

Mercury Marine garantit ses produits neufs contre tout vice de matériau ou de fabrication pendant la période décrite ci-dessous.

#### Durée de la garantie

##### Période de garantie pour une utilisation de plaisance

La période de garantie commence à la date de vente initiale du produit à un acheteur au détail pour un usage de plaisance, ou à la date à laquelle le produit est mis en service pour la première fois, à la première échéance. Les produits installés par un installateur certifié bénéficient d'une couverture supplémentaire d'un (1) an. La réparation ou le remplacement des pièces ou l'exécution d'un entretien dans le cadre de cette garantie ne proroge pas la durée de celle-ci au-delà de sa date d'expiration initiale. La période de garantie est particulière au modèle couvert ; voir le modèle concerné pour la période de couverture de base :

##### Couverture des modèles inboard Horizon et à transmission en Z Vazer 100

La garantie limitée des modèles inboard Horizon et Vazer 100 est de quatre (4) ans lorsqu'ils sont installés par un installateur certifié ou de trois (3) ans pour les installations non certifiées.

##### Garantie des modèles à transmission en Z SeaCore

La garantie limitée des modèles à transmission en Z SeaCore est de quatre (4) ans lorsqu'ils sont installés par un installateur certifié ou de trois (3) ans pour les installations non certifiées.

##### Couverture des modèles inboard Tow Sports

La garantie limitée des modèles Tow Sports 5.7 TKS est de deux (2) ans lorsqu'ils sont installés par un installateur certifié ou d'un (1) an pour les installations non certifiées.  
La garantie limitée de tous les autres modèles Tow Sports inboard est de trois (3) ans lorsqu'ils sont installés par un installateur certifié ou de deux (2) ans pour les installations non certifiées.

##### Couverture de tous les autres modèles

La garantie limitée de tous les autres modèles à essence à transmission en Z et inboard, à l'exception de ceux décrits ci-dessus, est de deux (2) ans lorsqu'ils sont installés par un installateur certifié ou d'un (1) an pour les installations non certifiées.

##### Période de garantie pour une utilisation commerciale

La période de garantie commence à la date de vente initiale du produit à un acheteur au détail pour une utilisation commerciale, ou à la date à laquelle le produit est mis en service pour la première fois, à la première échéance. Lorsque le produit est utilisé à des fins commerciales, il est couvert pendant un (1) an à partir de la date de sa première vente au détail ou pendant 500 heures d'utilisation, à la première échéance. Par fins commerciales est entendue toute utilisation du produit liée à un travail ou à un emploi ou toute utilisation rémunératrice, pendant toute partie de la durée de la garantie, même si le produit n'est utilisé à ces fins qu'occasionnellement. La réparation ou le remplacement des pièces ou l'exécution d'un entretien dans le cadre de cette garantie ne proroge pas la durée de celle-ci au-delà de sa date d'expiration initiale.

#### Transfert de couverture

La période de garantie non expirée peut être transférée d'un client plaisancier à un autre au moment du réenregistrement du produit. La période de garantie non expirée ne peut pas être transférée si le vendeur ou l'acheteur utilise le produit à des fins commerciales.

**Résiliation de la couverture**

La couverture de la garantie est résiliée pour des produits d'occasion obtenus de l'une des façons suivantes :

- reprise de possession auprès d'un client au détail ;
- achat aux enchères ;
- achat auprès d'un centre de récupération de matériaux ; et
- achat auprès d'une société d'assurance qui a obtenu le produit à la suite d'une réclamation d'assurance.

**Conditions régissant l'application de la garantie**

Ne peuvent bénéficier de cette garantie que les clients qui ont acheté le produit au détail auprès d'un revendeur autorisé par Mercury Marine à distribuer le produit dans le pays où la vente a eu lieu et uniquement une fois que le processus d'inspection avant livraison spécifié par Mercury Marine a été suivi et documenté. Pour bénéficier de la garantie, le produit doit avoir été correctement enregistré par le revendeur agréé. Toute information erronée concernant l'utilisation du produit ou tout changement ultérieur, d'une utilisation pour la plaisance à un usage commercial (à moins que le réenregistrement n'ait été effectué dans les règles) peut amener Mercury Marine à annuler la garantie, à sa seule discrétion. La maintenance périodique doit être exécutée conformément au calendrier d'entretien figurant dans le manuel d'utilisation, d'entretien et de garantie pour pouvoir bénéficier de la garantie. Mercury Marine se réserve le droit de subordonner toute couverture au titre de la garantie à la présentation d'une preuve d'entretien conforme.

**Responsabilité de Mercury Marine**

En vertu des termes de cette garantie, la seule et unique obligation de Mercury Marine est limitée, à sa discrétion, à la réparation des pièces défectueuses, au remplacement de ces pièces par des pièces neuves ou réusinées, homologuées par Mercury Marine, ou au remboursement du prix d'achat du produit Mercury Marine. Mercury Marine se réserve le droit d'améliorer ou de modifier les produits, de temps à autre, sans obligation de modifier les produits fabriqués antérieurement.

**Application de la garantie**

Le client doit fournir à Mercury Marine une possibilité raisonnable d'effectuer la réparation, ainsi qu'un accès raisonnable au produit. Les formulaires de garantie doivent être adressés, accompagnés du produit, à un revendeur agréé par Mercury Marine à procéder à l'entretien dudit produit. Si l'acheteur n'est pas en mesure de livrer le produit au revendeur, il doit en avertir Mercury Marine par écrit. Mercury Marine prendra alors les dispositions pour effectuer l'inspection et toute réparation couverte par la garantie. L'acheteur devra alors s'acquitter de tous les frais de transport et de déplacement. Si l'entretien fourni n'est pas couvert par cette garantie, l'acheteur doit s'acquitter de tous les frais, pièces et main-d'œuvre, et de toute autre dépense liée à cet entretien. L'acheteur ne devra pas expédier le produit ou des pièces du produit directement à Mercury Marine, sauf si Mercury Marine en fait la demande. Pour bénéficier de la garantie, le propriétaire doit fournir une preuve attestant que le produit a été enregistré en son nom et la présenter au revendeur.

**Exclusions de garantie**

Cette garantie limitée ne couvre pas :

- les articles d'entretien de routine ;
- les réglages ;
- l'usure normale ;
- les dommages causés par une utilisation abusive ;
- l'utilisation anormale ;
- l'utilisation d'une hélice ou d'un rapport de vitesse qui ne permet pas au moteur de tourner dans sa plage de régime recommandée (voir le manuel d'utilisation, d'entretien et de garantie) ;
- l'utilisation du produit d'une manière non conforme à l'utilisation recommandée et à la section du cycle opératoire du manuel d'utilisation, d'entretien et de garantie ;
- la négligence ;
- les accidents ;
- la submersion ;
- l'installation incorrecte (les caractéristiques et techniques d'installation correctes sont énoncées dans les instructions d'installation du produit) ;
- l'entretien incorrect ;
- l'utilisation d'un accessoire ou d'une pièce non fabriqué ou vendu par Mercury Marine et qui endommage le produit Mercury ;
- les turbines et les chemises de pompe à jet ;
- le fonctionnement avec des carburants, des huiles ou des lubrifiants non adaptés à l'utilisation avec le produit (voir le manuel d'utilisation, d'entretien et de garantie) ;
- l'altération ou le retrait de pièces ;
- l'entrée d'eau dans le moteur par l'alimentation de carburant, l'admission d'air ou le système d'échappement ou des dommages au produit résultant d'une alimentation insuffisante en eau de refroidissement causée par l'obstruction du système de refroidissement par un corps étranger ;
- le fonctionnement du moteur hors de l'eau ;
- le montage du moteur à une position trop élevée sur le tableau arrière ;
- le fonctionnement du bateau avec le moteur trop relevé.

L'utilisation du produit pour des courses ou toute activité de compétition, ou son utilisation à tout moment avec une unité inférieure de type course, même par un propriétaire antérieur, annule la garantie. Cette garantie ne couvre pas les dépenses liées au halage, à la mise à l'eau, au remorquage, à l'entreposage, aux appels téléphoniques, aux locations, aux nuisances, aux rampes d'accès à l'eau, à l'assurance, au remboursement d'emprunts, à la perte de temps ou de revenus, ou à tout autre type de dommages accessoires ou indirects. Les dépenses liées au retrait ou au remplacement de cloisons ou d'autres équipements du bateau pour accéder au produit, ne sont pas non plus couvertes par cette garantie. Aucun individu ni aucune entité, y compris les revendeurs agréés par Mercury Marine, n'ont été autorisés par Mercury Marine à émettre d'affirmations, de déclarations ou de garanties quelconques au sujet du produit, autres que celles spécifiées dans la présente garantie limitée. Si de telles affirmations, déclarations ou garanties sont faites, elles ne sauraient être opposables à Mercury Marine.

### DÉNIS ET LIMITATIONS DE RESPONSABILITÉ

LA SOCIÉTÉ DÉCLINE EXPRESSÉMENT TOUTE GARANTIE IMPLICITE DE QUALITÉ MARCHANDE OU D'ADAPTATION À UN USAGE PARTICULIER. SI ELLES NE PEUVENT ÊTRE DÉCLINÉES, CES GARANTIES IMPLICITES SONT LIMITÉES À LA DURÉE DE LA GARANTIE EXPRESSE. LES DOMMAGES ACCESSOIRES ET INDIRECTS NE SONT PAS COUVERTS PAR CETTE GARANTIE. CERTAINS ÉTATS/PROVINCES N'AUTORISENT PAS LES DÉNIS, LIMITES OU EXCLUSIONS STIPULÉS CI-DESSUS. ILS PEUVENT ALORS NE PAS CONCERNER LE PROPRIÉTAIRE. CETTE GARANTIE CONFÈRE AU PROPRIÉTAIRE DES DROITS SPÉCIFIQUES, AUXQUELS D'AUTRES PEUVENT VENIR S'AJOUTER, SELON L'ÉTAT OU LE PAYS DE RÉSIDENCE.

## Garantie anticorrosion limitée de 3 ans

### GARANTIE ANTICORROSION LIMITÉE DE 3 ANS

#### Couverture de la garantie

Mercury Marine garantit que chaque moteur neuf Mercury, Mariner, Mercury Racing, Sport Jet, Jet Drive M<sup>2</sup>, Tracker par Mercury Marine hors-bords, inboard ou à transmission en Z MerCruiser (le Produit) ne sera pas rendu inopérant par l'effet direct de la corrosion pendant la période indiquée ci-dessous.

#### Durée de la garantie

Cette garantie anticorrosion limitée offre une couverture pendant trois (3) ans à compter de la date à laquelle le produit est vendu pour la première fois ou la date à laquelle le produit est mis en service pour la première fois, à la première échéance. La réparation et le remplacement de pièces, ou l'exécution d'un entretien dans le cadre de cette garantie ne prorogent pas la durée de cette garantie au-delà de sa date d'expiration d'origine. La couverture de garantie non expirée peut être transférée à l'acquéreur suivant (utilisation non commerciale) une fois le produit correctement réenregistré. La couverture de la garantie est résiliée pour un produit d'occasion repris auprès d'un client au détail, acheté aux enchères, auprès d'un centre de récupération de matériaux ou auprès d'une société d'assurance qui a obtenu le produit à la suite d'une réclamation d'assurance.

#### Conditions régissant l'application de la Couverture de la garantie

La couverture de la garantie est réservée aux clients au détail qui ont effectué un achat auprès d'un revendeur agréé par Mercury Marine à distribuer le produit dans le pays où la vente a eu lieu et uniquement une fois que le processus d'inspection préalable à la livraison spécifié par Mercury Marine a été suivi et documenté. La couverture de la garantie court à compter de l'enregistrement correct du produit par le revendeur agréé. Les dispositifs de protection contre la corrosion indiqués dans le manuel d'utilisation, d'entretien et de garantie doivent être utilisés sur le bateau et l'entretien périodique décrit dans ce même manuel doit être effectué à intervalles réguliers (y compris, sans toutefois s'y limiter, le remplacement des anodes sacrificielles, l'utilisation des lubrifiants recommandés et les retouches apportées aux éraflures et entailles) pour pouvoir continuer à bénéficier de la garantie. Mercury Marine se réserve le droit de conditionner la couverture au titre de la garantie à la présentation d'une preuve d'entretien conforme.

#### Responsabilité de Mercury

En vertu de cette garantie, la seule et unique obligation de Mercury est limitée, à sa discrétion, à la réparation d'une pièce corrodée, au remplacement de telles pièces par des pièces neuves ou réusinées, certifiées par Mercury Marine ou au remboursement du prix d'achat du produit Mercury. Mercury se réserve le droit d'améliorer ou de modifier les produits, de temps à autre, sans obligation de modifier les produits fabriqués antérieurement.

#### Application de la garantie

Le client doit fournir à Mercury une possibilité raisonnable d'effectuer la réparation, ainsi qu'un accès raisonnable au produit. Les revendications au titre de la garantie doivent être faites en remettant le produit aux fins d'inspection à un revendeur autorisé par Mercury à réparer ledit produit. Si l'acheteur n'est pas en mesure de livrer le produit au revendeur, il doit en avvertir Mercury par écrit qui se chargera de l'inspection et de toutes les réparations couvertes par la garantie. L'acheteur devra alors s'acquitter des frais relatifs au transport et/ou au temps de déplacement. Si le service fourni n'est pas couvert par cette garantie, l'acheteur doit s'acquitter des frais de pièces et de main-d'œuvre, et de toute autre dépense liée à la réparation en question. L'acheteur ne doit pas expédier le produit ou des pièces du produit directement à Mercury, sauf si Mercury en fait la demande. Pour bénéficier de la garantie, le propriétaire doit fournir une preuve attestant que le produit a été enregistré en son nom et la présenter au revendeur au moment de la demande de réparation au titre de la garantie.

#### Exclusions de garantie

Cette garantie limitée ne couvre pas la corrosion des circuits électriques, la corrosion résultant de dommages, la corrosion qui ne cause que des dommages purement esthétiques, les abus ou l'entretien incorrect ; la corrosion des accessoires, des instruments, des systèmes de direction ; la corrosion d'une embase de jets installée en usine ; les dommages dus aux organismes marins ; les produits vendus avec une garantie limitée d'une durée inférieure à un an ; les pièces de rechange (pièces achetées par le client) ; les produits utilisés à des fins commerciales. Par fins commerciales est entendue toute utilisation du produit liée à un travail ou à un emploi ou toute utilisation rémunératrice, pendant toute partie de la durée de la garantie, même si le produit n'est utilisé à ces fins qu'occasionnellement.

## Tableaux de garantie internationale

## Garantie applicable aux utilisations grand public

Modèle de moteur	Région	Garantie limitée d'usine standard par état de certification du constructeur de bateaux		Garantie anticorrosion limitée applicable à une utilisation grand public
		Non certifié	Installation certifiée	
8.2 H.O. ECT	Les Amériques (sauf le Brésil)	1 an	2 ans	3 ans
	Brésil	2 ans	2 ans	2 ans
	Europe, Moyen-Orient, Afrique	2 ans	3 ans	3 ans
	Australie, Nouvelle-Zélande	2 ans	2 ans	3 ans
	Japon	1 an	1 an	1 an
	Pacifique Sud	2 ans	2 ans	2 ans
	Autres pays d'Asie	1 an	1 an	1 an
Horizon 8.2 ECT	Les Amériques (sauf le Brésil)	3 ans	4 ans	3 ans
	Brésil	2 ans	2 ans	2 ans
	Europe, Moyen-Orient, Afrique	2 ans	3 ans	3 ans
	Australie, Nouvelle-Zélande	2 ans	2 ans	3 ans
	Japon	1 an	1 an	1 an
	Pacifique Sud	2 ans	2 ans	2 ans
	Autres pays d'Asie	1 an	1 an	1 an

## Garantie applicable aux utilisations commerciales

Modèle de moteur	Région	Garantie limitée d'usine standard par état de certification du constructeur de bateaux		Garantie anticorrosion limitée applicable à une utilisation commerciale
		Non certifié	Installation certifiée	
8.2 H.O. ECT Horizon 8.2 ECT	Les Amériques (sauf le Brésil)	1 an	1 an	1 an
	Brésil	2 ans	2 ans	2 ans
	Europe, Moyen-Orient, Afrique	1 an ou 500 heures	1 an ou 500 heures	1 an ou 500 heures
	Australie, Nouvelle-Zélande			
	Japon			
	Pacifique Sud			
	Autres pays d'Asie			

## Garantie applicable aux utilisations gouvernementales

Modèle de moteur	Région	Garantie limitée d'usine standard par état de certification du constructeur de bateaux		Garantie anticorrosion limitée applicable aux utilisations gouvernementales
		Non certifié	Installation certifiée	
8.2 H.O. ECT Horizon 8.2 ECT	Les Amériques (sauf le Brésil)	1 an	1 an	3 ans
	Brésil	2 ans	2 ans	2 ans
	Europe, Moyen-Orient, Afrique	1 an ou 500 heures	1 an ou 500 heures	1 an ou 500 heures
	Australie, Nouvelle-Zélande			
	Japon			
	Pacifique Sud			
	Autres pays d'Asie			



## Informations relatives à la garantie du contrôle des émissions

### Informations importantes

Pour déterminer quelle couverture de garantie relative au contrôle des émissions s'applique à un produit donné, se reporter à l'autocollant **Informations sur le contrôle des émissions** apposé sur le moteur.

Les moteurs classés comme exemptés de la réglementation relative au contrôle des émissions par l'EPA fédérale ou l'État de Californie ne sont pas couverts par une garantie distincte portant sur les composants de contrôle des émissions. La garantie du fabricant Mercury MerCruiser n'est pas affectée par la classification du moteur par l'EPA fédérale ou l'État de Californie quant aux réglementations relatives au contrôle des émissions.

Pour une liste de composants du moteur typiquement impliqués dans le contrôle des émissions, consulter la rubrique **Composants du système de contrôle des émissions** dans la section Garantie du manuel du propriétaire.

### Étiquette d'informations sur le contrôle des émissions

Avant livraison, une étiquette d'informations sur le contrôle des émissions (ECI), infalsifiable, est apposée sur le moteur, à un endroit visible, par Mercury MerCruiser. Noter que la certification des moteurs à faible taux d'émission n'affectera pas la capacité, les fonctions ou les performances du moteur. Les constructeurs de bateaux et les revendeurs ne peuvent pas enlever l'étiquette ou la pièce sur laquelle elle est apposée avant la vente. Si des modifications sont nécessaires, contacter Mercury MerCruiser pour obtenir des autocollants de remplacement avant de poursuivre. Outre la déclaration obligatoire relative aux émissions, l'étiquette indique les informations suivantes : Numéro de série du moteur, gamme, norme de contrôle des émissions applicable, date de fabrication (mois, année) et cylindrée du moteur.

<b>MERCURY</b> MerCruiser		EMISSION CONTROL INFORMATION		ECIEPACA
THIS ENGINE CONFORMS TO 2009 CALIFORNIA AND U.S. EPA EMISSION REGULATIONS FOR SPARK IGNITION MARINE ENGINES <b>(a)</b>				
REFER TO THE OWNER'S MANUAL FOR MAINTENANCE SPECIFICATIONS AND ADJUSTMENTS				
SERIAL #: XXXXXXXX <b>(b)</b>	DOM: MMM YYYY <b>(e)</b>	CE 0575		
FAMILY: XXXXXXXXXXXX <b>(c)</b>	DISP: X.XL POWER : XXX kW <b>(f)</b>			
HC+NOx FEL : XX.X g/kWh <b>(d)</b>	CO FEL : XXX g/kWh <b>(g)</b>			

43500













- a** - Norme applicable
- b** - Numéro de série du moteur
- c** - Nom de la gamme de moteurs
- d** - Limite d'émission d'hydrocarbures et d'oxydes d'azote
- e** - Date de fabrication
- f** - Cylindrée, puissance du moteur
- g** - Limite d'émission d'oxydes de carbone

**IMPORTANT : La Déclaration de conformité de l'Union européenne s'applique si la marque CE est présente dans le coin inférieur droit de l'étiquette d'information sur le contrôle des émissions. Voir la page de couverture de ce manuel pour plus de renseignements.**

**IMPORTANT : Les moteurs classés comme exemptés de la réglementation relative au contrôle des émissions par l'EPA fédérale ou l'État de Californie ne sont pas couverts par une garantie distincte portant sur les composants de contrôle des émissions. La garantie du fabricant Mercury MerCruiser n'est pas affectée par la désignation du moteur dans le cadre des réglementations relatives au contrôle des émissions de l'EPA fédérale ou de l'État de Californie.**

Étiquette d'informations sur le contrôle des émissions (ECI)	Norme de conformité																												
<table border="1"> <tr> <td colspan="2"><b>MERCURY</b> MerCruiser</td> <td colspan="2">EMISSION CONTROL INFORMATION</td> <td rowspan="4">ECIEPACA</td> </tr> <tr> <td colspan="4">NOT FOR SALE IN CALIFORNIA</td> </tr> <tr> <td colspan="4">THIS MARINE ENGINE COMPLIES WITH U.S. EPA EXHAUST REGULATIONS FOR 2009</td> </tr> <tr> <td colspan="4">REFER TO THE OWNER'S MANUAL FOR MAINTENANCE SPECIFICATIONS AND ADJUSTMENTS</td> </tr> <tr> <td>SERIAL #: XXXXXXXX</td> <td>DOM: MMM YYYY</td> <td colspan="2" rowspan="2">CE 0575</td> </tr> <tr> <td>FAMILY: XXXXXXXXXXXX</td> <td>DISP: X.XL POWER : XXX kW</td> </tr> <tr> <td>HC+NOx FEL : XX.X g/kWh</td> <td>CO FEL : XXX g/kWh</td> <td colspan="2"></td> <td></td> </tr> </table> <p style="text-align: center;">43518</p>	<b>MERCURY</b> MerCruiser		EMISSION CONTROL INFORMATION		ECIEPACA	NOT FOR SALE IN CALIFORNIA				THIS MARINE ENGINE COMPLIES WITH U.S. EPA EXHAUST REGULATIONS FOR 2009				REFER TO THE OWNER'S MANUAL FOR MAINTENANCE SPECIFICATIONS AND ADJUSTMENTS				SERIAL #: XXXXXXXX	DOM: MMM YYYY	CE 0575		FAMILY: XXXXXXXXXXXX	DISP: X.XL POWER : XXX kW	HC+NOx FEL : XX.X g/kWh	CO FEL : XXX g/kWh				<p>Indique un moteur marin conforme aux règlements sur les émissions d'échappement de l'Agence pour la protection de l'environnement (EPA) des États-Unis pour 2009.</p> <p>Ce moteur marin n'est pas destiné à la vente en Californie.</p>
<b>MERCURY</b> MerCruiser		EMISSION CONTROL INFORMATION		ECIEPACA																									
NOT FOR SALE IN CALIFORNIA																													
THIS MARINE ENGINE COMPLIES WITH U.S. EPA EXHAUST REGULATIONS FOR 2009																													
REFER TO THE OWNER'S MANUAL FOR MAINTENANCE SPECIFICATIONS AND ADJUSTMENTS																													
SERIAL #: XXXXXXXX	DOM: MMM YYYY	CE 0575																											
FAMILY: XXXXXXXXXXXX	DISP: X.XL POWER : XXX kW																												
HC+NOx FEL : XX.X g/kWh	CO FEL : XXX g/kWh																												
<table border="1"> <tr> <td colspan="2"><b>MERCURY</b> MerCruiser</td> <td colspan="2">EMISSION CONTROL INFORMATION</td> <td rowspan="4">ECUCARB</td> </tr> <tr> <td colspan="4">THIS ENGINE CONFORMS TO 2009 CALIFORNIA EMISSION REGULATIONS FOR SPARK IGNITION MARINE ENGINES</td> </tr> <tr> <td colspan="4">REFER TO THE OWNER'S MANUAL FOR MAINTENANCE SPECIFICATIONS AND ADJUSTMENTS</td> </tr> <tr> <td>SERIAL #: XXXXXXXX</td> <td>DOM: MMM YYYY</td> <td colspan="2" rowspan="2">CE 0575</td> </tr> <tr> <td>FAMILY: XXXXXXXXXXXX</td> <td>DISP: X.XL POWER : XXX kW</td> </tr> <tr> <td>HC+NOx FEL : XX.X g/kWh</td> <td>CO FEL : XXX g/kWh</td> <td colspan="2"></td> <td></td> </tr> </table> <p style="text-align: center;">43519</p>	<b>MERCURY</b> MerCruiser		EMISSION CONTROL INFORMATION		ECUCARB	THIS ENGINE CONFORMS TO 2009 CALIFORNIA EMISSION REGULATIONS FOR SPARK IGNITION MARINE ENGINES				REFER TO THE OWNER'S MANUAL FOR MAINTENANCE SPECIFICATIONS AND ADJUSTMENTS				SERIAL #: XXXXXXXX	DOM: MMM YYYY	CE 0575		FAMILY: XXXXXXXXXXXX	DISP: X.XL POWER : XXX kW	HC+NOx FEL : XX.X g/kWh	CO FEL : XXX g/kWh				<p>Indique un moteur marin conforme aux règlements sur les émissions d'échappement du California Air Resources Board (CARB) [Comité des ressources atmosphériques de Californie] pour 2009.</p>				
<b>MERCURY</b> MerCruiser		EMISSION CONTROL INFORMATION		ECUCARB																									
THIS ENGINE CONFORMS TO 2009 CALIFORNIA EMISSION REGULATIONS FOR SPARK IGNITION MARINE ENGINES																													
REFER TO THE OWNER'S MANUAL FOR MAINTENANCE SPECIFICATIONS AND ADJUSTMENTS																													
SERIAL #: XXXXXXXX	DOM: MMM YYYY	CE 0575																											
FAMILY: XXXXXXXXXXXX	DISP: X.XL POWER : XXX kW																												
HC+NOx FEL : XX.X g/kWh	CO FEL : XXX g/kWh																												



Étiquette d'informations sur le contrôle des émissions (ECI)	Norme de conformité							
<p><b>MERCURY</b> MerCruiser EMISSION CONTROL INFORMATION</p> <p>THIS ENGINE CONFORMS TO 2009 CALIFORNIA AND U.S. EPA EMISSION REGULATIONS FOR SPARK IGNITION MARINE ENGINES</p> <p>REFER TO THE OWNER'S MANUAL FOR MAINTENANCE SPECIFICATIONS AND ADJUSTMENTS</p> <table border="1"> <tr> <td>SERIAL #: XXXXXXXXX</td> <td>DOM: MMM YYYY</td> <td rowspan="3"></td> </tr> <tr> <td>FAMILY: XXXXXXXXXXXXX</td> <td>DISP: X.XL POWER : XXX kW</td> </tr> <tr> <td>HC+NOx FEL : XX.X g/kWh</td> <td>CO FEL : XXX g/kWh</td> </tr> </table> <p>43520</p>	SERIAL #: XXXXXXXXX	DOM: MMM YYYY		FAMILY: XXXXXXXXXXXXX	DISP: X.XL POWER : XXX kW	HC+NOx FEL : XX.X g/kWh	CO FEL : XXX g/kWh	<p>Indique un moteur marin conforme aux règlements du CARB de Californie et de l'EPA fédérale américaine pour 2009.</p>
SERIAL #: XXXXXXXXX	DOM: MMM YYYY							
FAMILY: XXXXXXXXXXXXX	DISP: X.XL POWER : XXX kW							
HC+NOx FEL : XX.X g/kWh	CO FEL : XXX g/kWh							
<p><b>MERCURY</b> MerCruiser EMISSION CONTROL INFORMATION NOT FOR SALE IN CALIFORNIA</p> <p>THIS ENGINE IS EXEMPT UNDER 40 CFR 1068.255 FROM EMISSION STANDARDS AND RELATED REQUIREMENTS</p> <p>REFER TO THE OWNER'S MANUAL FOR MAINTENANCE SPECIFICATIONS AND ADJUSTMENTS</p> <table border="1"> <tr> <td>SERIAL #: XXXXXXXXX</td> <td>DOM: MMM YYYY</td> <td rowspan="3"></td> </tr> <tr> <td>FAMILY: XXXXXXXXXXXXX</td> <td>DISP: X.XL POWER : XXX kW</td> </tr> <tr> <td>HC+NOx FEL : XX.X g/kWh</td> <td>CO FEL : XXX g/kWh</td> </tr> </table> <p>43521</p>	SERIAL #: XXXXXXXXX	DOM: MMM YYYY		FAMILY: XXXXXXXXXXXXX	DISP: X.XL POWER : XXX kW	HC+NOx FEL : XX.X g/kWh	CO FEL : XXX g/kWh	<p>Indique un moteur marin exempté des règlements sur les émissions d'échappement pour 2010 en vertu de l'article 40 CFR 1068.255 de l'EPA des États-Unis. Ce moteur marin n'est pas destiné à la vente en Californie.</p>
SERIAL #: XXXXXXXXX	DOM: MMM YYYY							
FAMILY: XXXXXXXXXXXXX	DISP: X.XL POWER : XXX kW							
HC+NOx FEL : XX.X g/kWh	CO FEL : XXX g/kWh							
<p><b>MERCURY</b> MerCruiser EMISSION CONTROL INFORMATION</p> <p>THIS ENGINE CONFORMS TO 2010 CALIFORNIA EMISSION REGULATIONS FOR SPARK IGNITION MARINE ENGINES. THIS ENGINE IS EXEMPT UNDER 40 CFR 1068.255 FROM EMISSION STANDARDS AND RELATED REQUIREMENTS. REFER TO THE OWNERS MANUAL FOR MAINTENANCE SPECIFICATIONS AND ADJUSTMENTS.</p> <table border="1"> <tr> <td>SERIAL #: XXXXXXXXX</td> <td>DOM: MMM YYYY</td> <td rowspan="3"></td> </tr> <tr> <td>FAMILY: XXXXXXXXXXXXX</td> <td>DISP: X.XL POWER : XXX kW</td> </tr> <tr> <td>HC+NOx FEL : XX.X g/kWh</td> <td>CO FEL : XXX g/kWh</td> </tr> </table> <p>43522</p>	SERIAL #: XXXXXXXXX	DOM: MMM YYYY		FAMILY: XXXXXXXXXXXXX	DISP: X.XL POWER : XXX kW	HC+NOx FEL : XX.X g/kWh	CO FEL : XXX g/kWh	<p>Indique un moteur marin conforme aux règlements sur les émissions de l'État de Californie pour 2010 et exempté des règlements sur les émissions d'échappement de l'EPA des États-Unis en vertu de l'article 40 CFR 1068.255.</p>
SERIAL #: XXXXXXXXX	DOM: MMM YYYY							
FAMILY: XXXXXXXXXXXXX	DISP: X.XL POWER : XXX kW							
HC+NOx FEL : XX.X g/kWh	CO FEL : XXX g/kWh							
<p><b>MERCURY</b> MerCruiser EMISSION CONTROL INFORMATION</p> <p>THIS ENGINE DOES NOT COMPLY WITH U.S. EPA NONROAD EMISSION REQUIREMENTS. SELLING OR INSTALLING THIS ENGINE FOR ANY PURPOSE OTHER THAN TO REPLACE A NONROAD ENGINE BUILT BEFORE JANUARY 1, 2010 MAY BE A VIOLATION OF FEDERAL LAW SUBJECT TO CIVIL PENALTY.</p> <table border="1"> <tr> <td>SERIAL #: XXXXXXXXX</td> <td>DOM: MMM YYYY</td> <td rowspan="3"></td> </tr> <tr> <td>FAMILY: XXXXXXXXXXXXX</td> <td>DISP: X.XL POWER : XXX kW</td> </tr> <tr> <td>HC+NOx FEL : XX.X g/kWh</td> <td>CO FEL : XXX g/kWh</td> </tr> </table> <p>43499</p>	SERIAL #: XXXXXXXXX	DOM: MMM YYYY		FAMILY: XXXXXXXXXXXXX	DISP: X.XL POWER : XXX kW	HC+NOx FEL : XX.X g/kWh	CO FEL : XXX g/kWh	<p>Indique un moteur marin en service qui peut remplacer un moteur marin construit avant le 1er janvier 2010.</p>
SERIAL #: XXXXXXXXX	DOM: MMM YYYY							
FAMILY: XXXXXXXXXXXXX	DISP: X.XL POWER : XXX kW							
HC+NOx FEL : XX.X g/kWh	CO FEL : XXX g/kWh							

### Responsabilité du propriétaire

L'opérateur doit faire procéder à l'entretien de routine du moteur afin de maintenir les niveaux d'émission en conformité avec les normes de certification imposées.

L'opérateur ne doit apporter au moteur aucune modification qui affecterait sa puissance ou ses niveaux d'émission au point où ils dépasseraient les spécifications d'origine.

### Garantie limitée des émissions de l'état de Californie

**REMARQUE :** Mercury Marine n'établit pas d'années modèle pour la gamme de produits Mercury MerCruiser. Conformément à la réglementation CARB relative à la garantie, et à cette fin uniquement, l'année modèle équivalra à l'année civile. Les produits de l'année modèle 2003, par exemple, font référence aux produits fabriqués durant l'année civile 2003.

## Section 1 - Garantie

---

Le California Air Resource Board (Comité des ressources atmosphériques de Californie) a adopté des règlements sur les émissions des moteurs inboard et à transmission en Z. Ces règlements s'appliquent à tous les moteurs inboard et à transmission en Z fabriqués à partir de l'année modèle 2003. Mercury Marine, conformément à ces règlements, fournit cette garantie limitée des systèmes de contrôle des émissions (voir les composants du système de contrôle des émissions énumérés ci-dessous) et garantit que le moteur inboard ou à transmission en Z a été conçu, fabriqué et équipé conformément à tous les règlements applicables adoptés par le California Air Resources Board (Comité des ressources atmosphériques de Californie), en vertu de son autorité, dans le cadre des Chapitres 1 et 2, Partie 5, Division 26 du Health and Safety Code (Code de la santé et de la sécurité). Pour toute information concernant la garantie limitée couvrant les composants non liés aux émissions du moteur inboard ou à transmission en Z, consulter la déclaration de garantie limitée du moteur.

### Couverture de la garantie

**REMARQUE :** *Le revendeur enregistrera le moteur afin qu'il soit couvert par la garantie. La procédure d'enregistrement de la garantie est entièrement indépendante de la procédure d'obtention d'une licence, d'un titre ou d'enregistrement auprès d'autorités maritimes locales. Demander au revendeur de mettre à jour les informations concernant l'enregistrement de la garantie en cas de changement d'adresse ou de transfert de propriété. (Ce changement peut être effectué à tout moment.) Pour de plus amples informations, se reporter à la rubrique Enregistrement de garantie du manuel du propriétaire ou consulter un revendeur.*

Mercury Marine garantit les composants des systèmes de contrôle des émissions (voir les composants du système de contrôle des émissions énumérés ci-dessous) de ses moteurs inboard et à transmission en Z neufs construits à partir de l'année modèle 2003, certifiés en Californie, et enregistré par un résident de l'État de Californie, contre tout vice de matériau ou de fabrication qui entraînerait la défaillance d'une pièce sous garantie, identique quant à toutes ses qualités substantielles à la pièce décrite dans la demande de certification déposée par Mercury Marine auprès du California Air Resources Board (Comité des ressources atmosphériques de Californie), pendant la durée de la garantie et dans les conditions décrites ci-dessous. Le coût du diagnostic de la défaillance garantie est couvert par la garantie, si la revendication au titre de la garantie est approuvée. Les dommages subis par d'autres composants du moteur du fait de la défaillance de la pièce garantie sont également réparés sous la garantie.

### Durée de la garantie

**REMARQUE :** *Mercury Marine n'établit pas d'années modèle pour la gamme de produits Mercury MerCruiser. Conformément à la réglementation CARB relative à la garantie, et à cette fin uniquement, l'année modèle équivaudra à l'année civile. Les produits de l'année modèle 2003, par exemple, font référence aux produits fabriqués durant l'année civile 2003.*

Cette garantie limitée couvre les composants des systèmes de contrôle des émissions. Certaines pièces de contrôle des émissions des moteurs inboard et à transmission en Z neufs sont garanties pendant 3 ans ou 480 heures, à la première échéance, à partir de la date de vente initiale du produit ou de la date à laquelle il est mis en service pour la première fois, à la première échéance. Les articles d'entretien normal en relation avec les émissions, tels que les bougies et les filtres, qui figurent sur la liste des pièces garanties sont couverts jusqu'à leur premier intervalle de remplacement obligatoire uniquement. Voir **Composants du système de contrôle des émissions et Calendrier de maintenance**. La réparation ou le remplacement des pièces ou l'exécution d'un entretien dans le cadre de cette garantie ne prorogent pas la durée de celle-ci au-delà de sa date d'expiration initiale. La couverture de garantie non expirée peut être transférée à l'acquéreur suivant. Voir **Transfert de garantie**.

### Application de la garantie

Le client doit fournir à Mercury une possibilité raisonnable d'effectuer la réparation, ainsi qu'un accès raisonnable au produit pour l'entretien relevant de la garantie. Les formulaires de garantie doivent être adressés, accompagnés du produit, à un revendeur Mercury autorisé à effectuer l'entretien du produit. Si l'acheteur ne peut remettre le produit à un tel revendeur, il doit le signaler à Mercury Marine et Mercury s'occupera alors de l'inspection et de toute réparation sous garantie. L'acheteur devra alors s'acquitter des frais relatifs au transport et/ou au temps de déplacement. Si le service fourni n'est pas couvert par cette garantie, l'acheteur doit s'acquitter des frais de pièces et de main-d'œuvre, et de toute autre dépense liée à la réparation en question. L'acheteur ne doit pas expédier le produit ou des pièces du produit directement à Mercury, sauf si Mercury en fait la demande.

### Responsabilité de Mercury

En vertu de cette garantie, la seule et unique obligation de Mercury Marine est limitée, à ses frais et à son choix, à la réparation ou au remplacement des pièces défectueuses par des pièces neuves ou réusinées, certifiées par Mercury Marine, ou au remboursement du prix d'achat du produit Mercury. Mercury se réserve le droit d'améliorer ou de modifier les produits, de temps à autre, sans obligation de modifier les produits fabriqués antérieurement.

## Exclusions de garantie

Cette garantie limitée ne couvre pas les articles de maintenance, les mises au point, les réglages, l'usure normale, les dommages causés par une utilisation abusive, une utilisation anormale, l'utilisation d'une hélice ou d'un rapport de démultiplication qui ne permettent pas au moteur de tourner dans la plage de régime recommandée avec le papillon des gaz complètement ouvert (voir Caractéristiques), l'utilisation du produit d'une manière contraire aux recommandations de fonctionnement, un acte de négligence, un accident, une immersion du produit, une installation non conforme (les caractéristiques et les techniques correctes d'installation sont décrites dans les instructions de montage concernant le produit), un entretien non conforme, les turbines ou revêtements de la pompe à injection, l'utilisation de carburants, huiles ou lubrifiants qui ne conviennent pas au produit (voir Caractéristiques), la modification ou le retrait de pièces.

Cette garantie ne couvre pas les dépenses liées au halage, à la mise à l'eau, au remorquage, à l'entreposage, aux appels téléphoniques, aux locations, aux dérangements, aux rampes de mise à l'eau, à l'assurance, au remboursement d'emprunts, à la perte de temps ou de revenus, ou à tout autre type de dommages indirects ou accessoires. Les dépenses associées à la dépose et/ou au remplacement de cloisons ou d'équipements du bateau, en raison de la conception de ce dernier, pour accéder au produit, ne sont pas non plus couvertes par cette garantie.

L'entretien, le remplacement ou la réparation des dispositifs et systèmes de contrôle des émissions non couverts par la garantie peuvent être effectués par n'importe quel centre de réparation ou réparateur de moteurs marins. L'utilisation de pièces autres que Mercury pour un entretien ou des réparations non garantis ne constitue pas un fondement pour refuser d'autres travaux garantis. L'utilisation de pièces d'appoints (telles que définies à la section 1900 (b)(1) et (b)(10) du titre 13 du code des règlements de Californie) ou de pièces modifiées non exemptées par le California Air Resources Board (Comité des ressources atmosphériques de Californie) peut constituer un fondement au rejet d'une revendication au titre de la garantie, à la discrétion de Mercury Marine. Les défaillances de pièces garanties causées par l'utilisation de pièces d'appoint non exemptées ou de pièces modifiées ne seront pas couvertes.

## Dénis et limitations de responsabilité

**DÉNIS ET LIMITATIONS DE RESPONSABILITÉ**  
 LA SOCIÉTÉ DÉCLINE EXPRESSÉMENT TOUTE GARANTIE IMPLICITE DE QUALITÉ MARCHANDE OU D'ADAPTATION À UN USAGE PARTICULIER. SI ELLES NE PEUVENT ÊTRE DÉCLINÉES, CES GARANTIES IMPLICITES SONT LIMITÉES À LA DURÉE DE LA GARANTIE EXPRESSE. LES DOMMAGES ACCESSOIRES ET INDIRECTS NE SONT PAS COUVERTS PAR CETTE GARANTIE. CERTAINS ÉTATS/PROVINCES N'AUTORISENT PAS LES DÉNIS, LIMITES OU EXCLUSIONS STIPULÉS CI-DESSUS. ILS PEUVENT ALORS NE PAS CONCERNER LE PROPRIÉTAIRE. CETTE GARANTIE CONFÈRE AU PROPRIÉTAIRE DES DROITS SPÉCIFIQUES, AUXQUELS D'AUTRES PEUVENT VENIR S'AJOUTER, SELON L'ÉTAT OU LE PAYS DE RÉSIDENCE.

Pour toute question concernant les droits et responsabilités du propriétaire quant à la garantie, contacter le Service d'assistance au propriétaire.

## Déclaration de garantie relative au contrôle des émissions dans l'État de Californie

### Droits et obligations du propriétaire en vertu de la garantie

**REMARQUE :** Mercury Marine n'établit pas d'années modèle pour la gamme de produits Mercury MerCruiser. Conformément à la réglementation CARB relative à la garantie, et à cette fin uniquement, l'année modèle équivaldra à l'année civile. Les produits de l'année modèle 2003, par exemple, font référence aux produits fabriqués durant l'année civile 2003.

Le California Air Resources Board (Comité des ressources atmosphériques de Californie) se fait un plaisir d'expliquer la garantie couvrant le système de contrôle des émissions du moteur inboard ou à transmission en Z des années modèle 2003 et ultérieures. En Californie, les moteurs inboard et à transmission en Z neufs doivent être conçus, construits et équipés conformément aux normes anti-smog rigoureuses de l'État. Mercury Marine doit garantir le système de contrôle des émissions du moteur inboard ou à transmission en Z pendant les durées indiquées ci-dessous dès lors que le moteur inboard ou à transmission en Z n'a pas fait l'objet d'utilisation abusive, de négligence ou d'entretien incorrect.

Le système de contrôle des émissions peut inclure des pièces telles que le carburateur ou le système d'injection, le système d'allumage et le convertisseur catalytique. Les tuyaux, courroies, connecteurs et d'autres ensembles relatifs aux émissions peuvent être inclus.

Lorsque les conditions de garantie sont réunies, Mercury Marine répare le moteur inboard ou à transmission en Z à ses frais, y compris le diagnostic, les pièces et la main-d'œuvre.

### Couverture de la garantie du fabricant

Un certain nombre de pièces du système de contrôle des émissions des moteurs (inboard et à transmission en Z) d'années modèles 2009 et plus récents sont garantis pendant trois ans ou 480 heures, à la première de ces échéances. Toutefois, la couverture de garantie basée pour la période horaire d'utilisation n'est permise que pour les moteurs équipés de compteurs horaires tels qu'ils sont définis par l'article s 2441(a)(13) ou de dispositifs équivalents. Si une quelconque pièce du moteur sous garantie en relation avec les émissions est défectueuse, celle-ci doit être réparée ou remplacée par Mercury Marine.

### Obligations du propriétaire en vertu de la garantie

En qualité de propriétaire de moteur inboard ou à transmission en Z, le propriétaire est responsable de l'entretien obligatoire, tel que décrit dans la section Entretien du manuel du propriétaire. Mercury Marine recommande de conserver tous les justificatifs d'entretien du moteur inboard ou à transmission en Z. Mercury Marine ne saurait toutefois refuser d'honorer la garantie pour une simple carence de justificatif ou l'inexécution de l'entretien programmé.

En qualité de propriétaire de moteur inboard ou à transmission en Z, le propriétaire doit toutefois savoir que Mercury Marine peut refuser d'honorer la garantie si le moteur inboard ou à transmission en Z ou une pièce est défaillant en raison d'une utilisation abusive, d'une négligence, d'un entretien incorrect ou de modifications non approuvées.

Il incombe au propriétaire de se présenter avec le moteur inboard ou à transmission en Z chez le revendeur Mercury Marine autorisé à effectuer l'entretien ou la réparation du produit dès qu'un problème se manifeste. Les réparations garanties seront effectuées dans un délai raisonnable, ne pouvant pas dépasser 30 jours.

Pour toute question concernant les droits et responsabilités du propriétaire quant à la garantie, contacter le Service d'assistance au propriétaire.

### Garantie limitée relative aux émissions dans la cadre de la réglementation de l'EPA des États-Unis

Conformément aux obligations découlant de l'article 40 CFR partie 1045, sous-partie B, Mercury Marine offre une garantie relative aux émissions de trois ans ou de 480 heures de fonctionnement du moteur, à la première échéance, à l'acheteur au détail, certifiant que le moteur est conçu, construit et équipé de manière à se conformer, au moment de la vente, aux règlements en vigueur aux termes de la section 213 du Clean Air Act (loi sur l'assainissement de l'air), et qu'il ne présente aucun vice de matériau et de fabrication qui l'empêcherait de se conformer aux règlements en vigueur.

### Composants du système de contrôle des émissions

La garantie relative aux émissions couvre tous les composants dont la défaillance provoquerait l'augmentation des émissions de tout composant réglementé d'un moteur, notamment les composants figurant dans la liste suivante :

1. Système de dosage du carburant
  - a. Carburateur et pièces internes (ou régulateur de pression ou système d'injection)
  - b. Système de contrôle et de rétroaction du mélange air-carburant
  - c. Système d'enrichissement pour démarrage par temps froid
  - d. Soupapes d'admission
2. Système d'induction d'air
  - a. Système d'admission d'air chaud régulé
  - b. Collecteur d'admission
  - c. Filtre à air
  - d. Systèmes du turbocompresseur
  - e. Volet de réchauffeur et assemblage
3. Système d'allumage
  - a. Bougies
  - b. Magnéto ou système d'allumage électronique
  - c. Commande de l'avance à l'allumage
  - d. Bobine d'allumage ou module de commande
  - e. Câbles d'allumage
4. Circuit de graissage
  - a. Pompe à huile et pièces internes
  - b. Injecteurs d'huile
  - c. Dispositif de dosage d'huile
5. Système de recyclage des gaz du carter (RGC)
  - a. Soupape de RGC
  - b. Bouchon d'huile
6. Système d'échappement
  - a. Collecteur d'échappement
  - b. Coude d'échappement
  - c. Coude d'échappement intermédiaire
  - d. Conduite d'échappement inférieure

- e. Tuyau arrière d'échappement
- 7. Catalyseurs ou système de réaction thermique
  - a. Convertisseur catalytique
  - b. Système de réaction thermique
  - c. Collecteur d'échappement
  - d. Soupapes d'échappement
- 8. Articles divers utilisés dans les systèmes ci-dessus
  - a. Tuyaux, brides, raccords, tubes, joints ou dispositifs d'étanchéité et visserie de montage
  - b. Poulies, courroies et tendeurs
  - c. Soupape de dépression, interrupteur thermostatique, soupape de retenue, temporisateur
  - d. Commandes électroniques

**REMARQUE :** La garantie EPA relative aux émissions ne couvre pas les composants dont la défaillance ne provoquerait pas l'augmentation d'un quelconque polluant réglementé des émissions d'un moteur.

## Étiquette à étoiles de certification relative aux émissions

La coque du bateau comporte l'une des étiquettes à étoiles suivantes. Le symbole pour des moteurs marins plus propres signifie :





1. Propreté de l'eau et de l'air – pour un environnement et un style de vie plus sains.
2. Meilleure économie de carburant – consomme de 30 à 40 pour cent moins de carburant et d'huile que les moteurs deux temps à carburateur conventionnels, permettant de réaliser des économies et de préserver les ressources naturelles.
3. Garantie prolongée sur les émissions – protège le consommateur pour un fonctionnement sans souci.

À compter du 1er janvier 2003, une étiquette à trois ou quatre étoiles est apposée sur chaque moteur Mercury MerCruiser certifié par le constructeur.

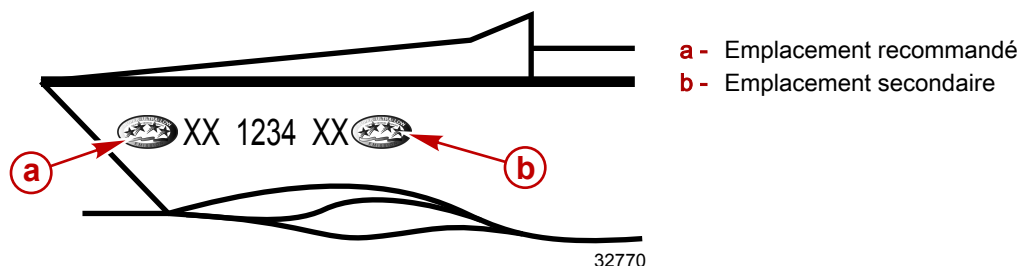
Tous les moteurs Mercury MerCruiser (500 ch maximum) seront certifiés trois étoiles (émissions ultra faibles) ou quatre étoiles (émissions super ultra faibles). L'étiquette à étoiles identifie les moteurs conformes aux normes d'émission d'échappement 2007 et suivantes des moteurs marins inboard et à transmission en Z du California Air Resources Board (Comité des ressources atmosphériques de Californie). Les émissions des moteurs respectant ces normes sont inférieures de 60 à 90 % à celles des moteurs à faible taux d'émission « une étoile ».

L'étiquette à étoiles sera apposée sur le côté gauche de la coque, comme indiqué.



<p><b>Une étoile – Faibles émissions</b></p>	
	<p>L'étiquette à une étoile identifie les moteurs marins hors-bord, inboard et à transmission en Z et de bateaux de plaisance qui respectent les normes d'émission d'échappement des moteurs marin et de bateau de plaisance personnel du Comité de ressource atmosphérique pour 2001. Les émissions des moteurs respectant ces normes sont inférieures de 75 % à celles des moteurs 2 temps à carburateur conventionnels. Ces moteurs sont équivalents aux normes 2006 de l'EPA pour les moteurs marins.</p>
<p><b>Deux étoiles – Émissions ultra faibles</b></p>	
	<p>L'étiquette à deux étoiles identifie les moteurs marins hors-bord, inboard et à transmission en Z et de bateaux de plaisance qui respectent les normes d'émission d'échappement des moteurs marin et de bateau de plaisance personnel du Comité de ressource atmosphérique pour 2004. Les émissions des moteurs respectant ces normes sont inférieures de 20 % à celles des moteurs à faible taux d'émission « une étoile ».</p>
<p><b>Trois étoiles – émissions ultra faibles</b></p>	
	<p>L'étiquette à trois étoiles identifie les moteurs marins hors-bord et de bateaux de plaisance qui respectent les normes d'émission 2008 du Comité des ressources atmosphériques ou les moteurs à transmission en Z ou inboard qui respectent les normes d'émission 2003 applicables aux moteurs marins. Les émissions des moteurs respectant ces normes sont inférieures de 65 % à celles des moteurs à faible taux d'émission « une étoile ».</p>
<p><b>Quatre étoiles : Émissions super ultra faibles</b></p>	
	<p>L'étiquette à quatre étoiles identifie les moteurs qui respectent les normes d'émission 2009 du Comité des ressources atmosphériques pour les moteurs marins inboard et à transmission en Z. Les moteurs marins hors-bord et de bateaux de plaisance peuvent aussi être conformes à ces normes. Les émissions des moteurs respectant ces normes sont inférieures de 90 % à celles des moteurs à faible taux d'émission « une étoile ».</p>

## Étiquette volante

Le revendeur doit cocher la case de l'étiquette volante correspondant à l'étiquette à étoile apposée sur le bateau. Il incombe au revendeur de disposer l'étiquette volante à un emplacement visible sur le bateau présenté en Californie. L'absence d'étiquette volante peut être sanctionnée par une citation et éventuellement une amende infligée au revendeur par le California Air Resources Board (Comité des ressources atmosphériques de Californie).



S'il se trouve en Californie, le revendeur doit placer l'étiquette volante à un emplacement visible sur le bateau avant de présenter celui-ci à la vente.

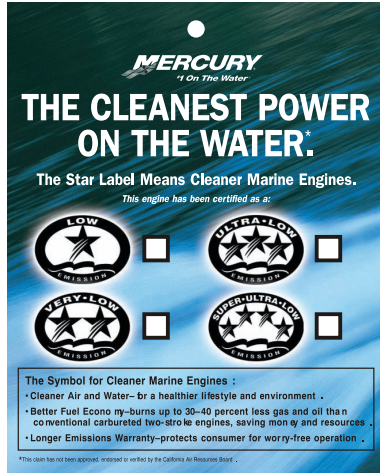

Recto de l'étiquette volante.



Verso de l'étiquette volante.

43291

Notes :



# Section 2 - Se familiariser avec l'ensemble de propulsion

## Table des matières

Identification.....	18	Commande de console à double poignée avec pavé tactile CAN : Caractéristiques et fonctionnement.....	24
Autocollant d'information.....	18	Synchronisation des moteurs.....	26
Liaison pour téléphone intelligent.....	18	Transfert de barre.....	26
Bandes autocollantes de numéro de série.....	18	Synchronisation des barres avant le transfert .....	26
Coupe-circuit d'urgence.....	19	Protection du circuit électrique contre les surcharges.....	27
Instruments.....	20	Systèmes d'alarme sonore et visuelle.....	29
System View.....	20	Kit de témoin d'anomalie du moteur et de témoin de dysfonctionnement (MIL) de système maritime de diagnostic embarqué (OBD-M).....	29
Spécification des plages de vitesse pour la pêche à la traîne.....	20	Test du témoin d'anomalie (MIL) du système maritime de diagnostic embarqué (OBD-M) .....	30
Instruments numériques.....	20	Système d'alarme sonore.....	30
Instruments analogiques.....	21	Attention .....	30
Commandes à distance .....	22	Grave .....	30
Fonctionnalités du tableau de bord.....	22	Test du système d'alarme sonore .....	30
Fonctionnalités de la console – Moteur simple.....	23	Engine Guardian Strategy.....	31
Fonctionnalités de la console Slim Binnacle – Moteur simple.....	23	Transmission Guardian Strategy.....	31
Caractéristiques et fonctionnement de la commande de console double avec pavé tactile CAN.....	24		

## Identification

Les numéros de série permettent au fabricant de répertorier par codes les nombreux détails techniques correspondant à l'ensemble de propulsion MerCruiser. Lors de tout contact du service après-vente MerCruiser, toujours préciser les numéros de modèle et de série du moteur.

## Autocollant d'information

L'autocollant d'informations est apposé sur le dessus du réservoir de liquide de refroidissement du moteur.

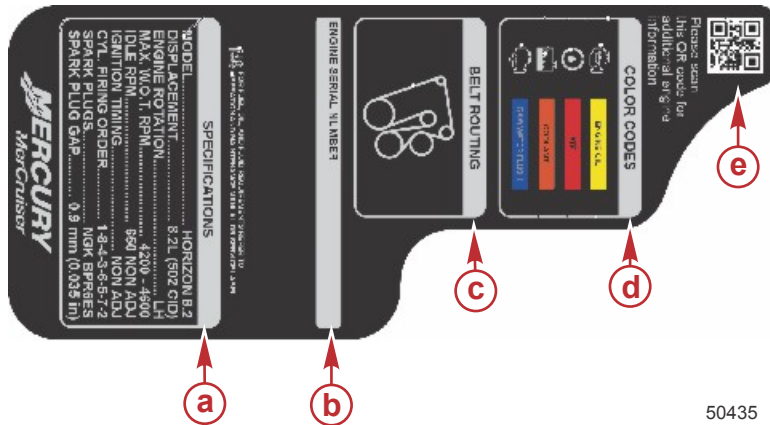

- a - Caractéristiques du moteur
- b - Apposer ici la bande autocollante de numéro de série.
- c - Acheminement de la courroie
- d - Codes de couleur des points d'entretien
- e - Liaison pour téléphone intelligent

50435

## Liaison pour téléphone intelligent

Scanner la liaison pour téléphone intelligent à l'aide d'un téléphone intelligent pour accéder aux informations rapides relatives au produit.



50444

## Liaison pour téléphone intelligent

**IMPORTANT :** Consulter le manuel du propriétaire inclus avec chaque moteur pour des informations détaillées relatives au produit.

## Bandes autocollantes de numéro de série

Trois bandes autocollantes de numéro de série du moteur sont fournies avec chaque ensemble de propulsion. Apposer un exemplaire de chacun des autocollants suivants :

- Autocollant d'informations relatives au moteur
- Carte d'enregistrement de la garantie

- Page d'identification du manuel d'utilisation, d'entretien et de la garantie.

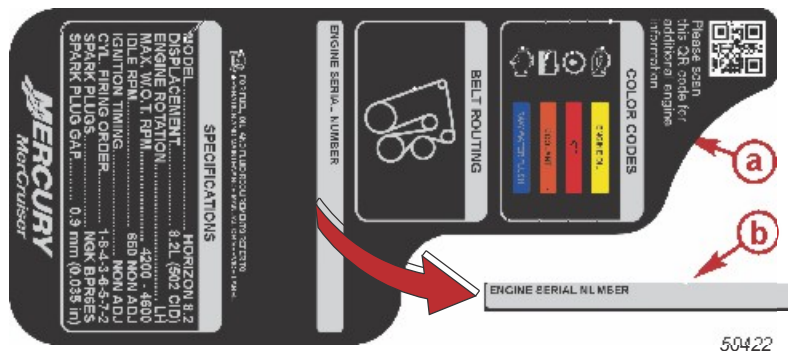

- a - Autocollant d'informations
- b - Autocollant de numéro de série (apposé sur l'autocollant d'informations)

Le numéro de série du moteur est également estampillé sur une plaque située sur le bloc-moteur.



- a - Couvercle de carter de volant moteur
- b - Estampille du numéro de série du moteur
- c - Bloc-moteur

43554

## Coupe-circuit d'urgence

Le coupe-circuit d'urgence arrête le moteur chaque fois que le pilote s'éloigne du poste de pilotage (en cas d'éjection accidentelle, par exemple).

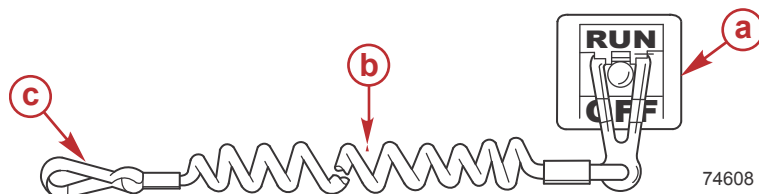

- a - Interrupteur d'arrêt
- b - Coupe-circuit d'urgence
- c - S'attache au poignet du pilote

74608

Les éjections accidentelles, telles que les chutes par-dessus bord, sont plus courantes sur :

- les bateaux de sport à bords bas ;
- les bateaux de pêche au lancer ;
- les bateaux hautes performances.

Ce type d'accident peut également se produire dans les cas suivants :

- mauvaises pratiques de conduite ;
- pilote assis sur le siège ou le plat-bord aux vitesses de déjaugage ;
- pilote debout aux vitesses de déjaugage ;
- navigation à des vitesses de déjaugage en eaux peu profondes ou jonchées d'obstacles ;
- relâchement du volant lorsqu'il tire dans un sens ;
- consommation d'alcool ou de stupéfiants ;
- manœuvres du bateau à vitesse élevée.

## Section 2 - Se familiariser avec l'ensemble de propulsion

Le cordon du coupe-circuit est d'une longueur habituellement comprise entre 122 et 152 cm (4 et 5 ft) lorsqu'il est étendu au maximum, avec un élément à l'une de ses extrémités conçu pour être introduit dans le coupe-circuit et un mousqueton à l'autre extrémité à attacher au pilote. Au repos, le cordon est enroulé sur lui-même pour éviter qu'il ne s'enchevêtre avec les objets alentour. Sa longueur étendue est telle qu'elle permet au pilote de se déplacer dans une certaine zone autour du poste de pilotage sans risquer d'activer accidentellement le système. Si le pilote souhaite raccourcir le cordon, il peut l'enrouler autour de son poignet ou de sa jambe, ou y faire un nœud.

Le coupe-circuit d'urgence permet d'arrêter le moteur instantanément mais le bateau continue à avancer pendant un certain temps, suivant la vitesse et l'angle du virage amorcé au moment de l'activation du dispositif. Le bateau n'effectuera cependant pas un cercle complet. Lorsque le bateau se déplace sur sa lancée, il peut provoquer des accidents tout aussi graves que s'il était en prise.

Il est vivement recommandé d'informer les autres passagers des principes de démarrage et de fonctionnement du moteur au cas où une situation d'urgence se présenterait (par exemple si le pilote est éjecté accidentellement).

### ⚠ AVERTISSEMENT

**Si le pilote tombait par dessus bord, arrêter immédiatement le moteur pour réduire le risque de blessures graves, voire mortelles, par passage du bateau. Toujours connecter correctement le pilote au coupe-circuit d'urgence à l'aide d'un cordon de raccordement.**

Il est également possible que l'interrupteur soit activé accidentellement ou involontairement au cours du fonctionnement normal. Ceci pourrait exposer le bateau et ses occupants aux dangers potentiels suivants :

- Interruption soudaine du déplacement en marche avant du bateau qui peut entraîner une projection vers l'avant des occupants, notamment de ceux qui se trouvent à la proue et qui risquent d'être éjectés par dessus bord et heurtés par les organes de direction ou de propulsion.
- Perte de puissance et de contrôle de la direction en cas de mer agitée, de courants forts ou de vents violents.
- Perte de contrôle lors de l'amarrage.

### ⚠ AVERTISSEMENT

**Éviter les blessures graves, voire mortelles, causées par les forces de décélération résultant d'une activation accidentelle ou involontaire de l'interrupteur. Le pilote du bateau ne doit jamais quitter son poste sans s'être d'abord déconnecté de l'interrupteur d'arrêt d'urgence.**

## Instruments

### System View

Cet ensemble de propulsion peut être connecté au dispositif SC5000 SmartCraft System View de Mercury, qui analyse et communique des informations allant des données de fonctionnement de base aux données d'alerte du moteur.

Le dispositif SC5000 System View fournit instantanément des informations essentielles au pilote sur un écran ACL convivial. Il analyse et communique constamment des informations allant des données de fonctionnement de base aux détails des conditions de navigation. Le System View affiche la température, la profondeur de l'eau, l'état de trim du moteur, la vitesse du bateau, l'angle de direction, les rappels d'entretien et les diagnostics. Il est possible d'intégrer System View à un GPS pour obtenir des informations sur la position, le cap et la vitesse actuels, ainsi que la quantité de carburant nécessaire pour arriver à destination.

Lorsqu'un problème potentiel affectant le système ou le moteur est détecté, le System View affiche des messages d'alarme pour alerter l'opérateur d'un problème potentiel. Si le problème risque d'endommager le moteur, le système Guardian du moteur réagit en limitant la puissance du moteur. Si un dispositif System View surveille le fonctionnement du moteur, consulter le manuel de fonctionnement du System View pour une explication détaillée des messages d'alerte et des instructions sur la marche à suivre. Pour des informations sur le système Guardian du moteur, voir **Engine Guardian Strategy** dans ce manuel.

### Spécification des plages de vitesse pour la pêche à la traîne

Spécification des plages de vitesse pour la pêche à la traîne	
Modèle de moteur	Régime (tr/mn)
Horizon 8.2 avec contrôle des émissions	600-1000
8.2 HO avec contrôle des émissions	650-1200

### Instruments numériques

Le propriétaire peut se procurer un ensemble d'instruments Mercury SmartCraft System adaptés à ce produit. Ce système affiche notamment les fonctions suivantes : régime du moteur, température du liquide de refroidissement, pression d'huile (nécessite un kit d'émetteur de pression d'huile SmartCraft), tension de la batterie, consommation de carburant et heures de fonctionnement du moteur.

Les instruments numériques SmartCraft incluent aussi une commande de pêche à la traîne. Ceci permet au bateau de maintenir une vitesse constante avec un régime moteur compris dans la plage de régime spécifiée.

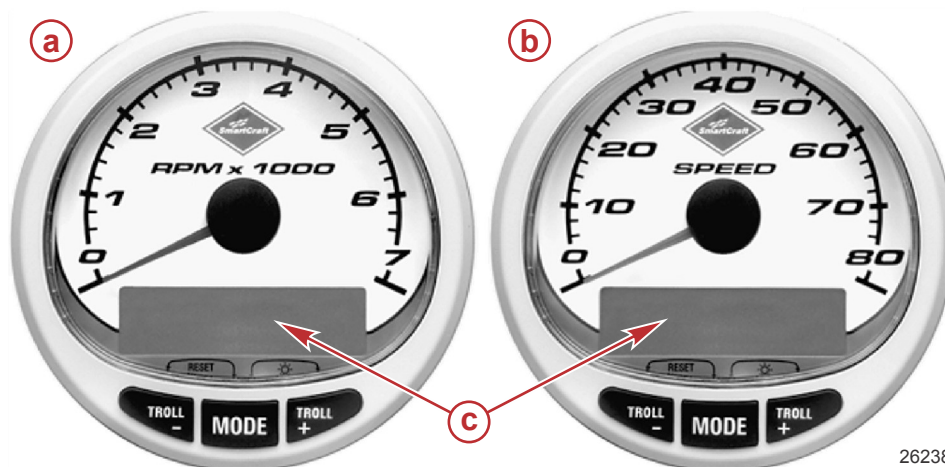

**Instruments SmartCraft**

- a** - Compte-tours
- b** - Compteur de vitesse
- c** - Affichage du système ACL

26238

L'ensemble d'instruments SmartCraft facilite également les diagnostics du système Engine Guardian. Il affiche des données d'alarmes graves relatives au moteur, ainsi que les problèmes potentiels.

Se reporter au manuel fourni avec l'ensemble d'instruments pour connaître les fonctions d'alerte surveillées et le fonctionnement de base de l'ensemble d'instruments SmartCraft.

**Instruments analogiques**

Voici une brève description des instruments types figurant sur certains bateaux. Le propriétaire/l'opérateur doit se familiariser avec tous ces instruments et leurs fonctions. En raison de la grande variété des instruments et de leurs fabricants, demander au revendeur du bateau d'expliquer les différents instruments, ainsi que les valeurs normales qu'ils doivent indiquer.

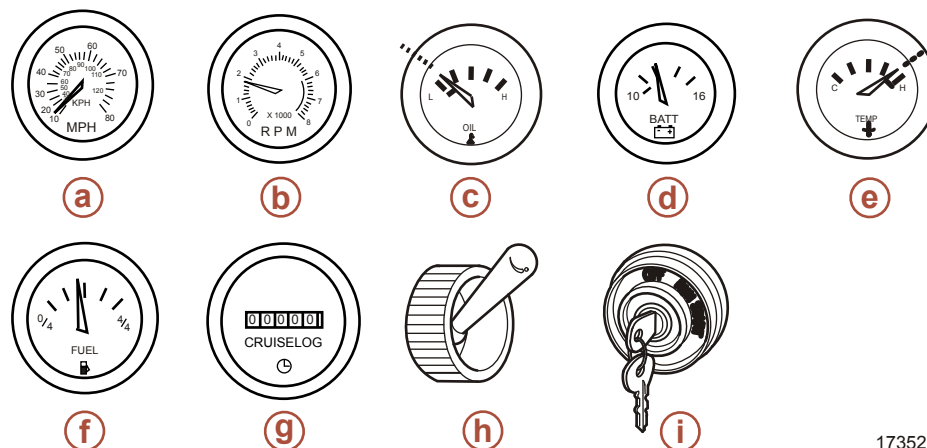

17352

Référence	Instrument	Fonction
a	Compteur de vitesse	Indique la vitesse du bateau.
b	Compte-tours	Indique le régime moteur.
c	Indicateur de pression d'huile	Indique la pression d'huile du moteur.
d	Voltmètre	Indique la tension de la batterie.
e	Indicateur de température du liquide de refroidissement	Indique la température de fonctionnement du moteur.
f	Jauge à essence	Indique la quantité de carburant dans le réservoir.
g	Compteur horaire	Enregistre la durée de fonctionnement du moteur.
h	Interrupteur du ventilateur de cale	Permet d'activer le ventilateur de cale.
i	Contacteur d'allumage	Permet à l'opérateur de démarrer et d'arrêter le moteur.

## Commandes à distance

**IMPORTANT :** Le bateau peut être équipé d'une commande électronique à distance Mercury Marine. Une protection contre les démarrages en prise est offerte par ce système de commande et empêche le moteur de démarrer lorsque la commande est actionnée en marche avant ou arrière. Consulter le Guide Mercury Precision Parts / Quicksilver Accessories.

Le système numérique d'accélération et d'inversion de marche (DTS) nécessaire pour utiliser ce bloc moteur offre des fonctions de démarrage et d'arrêt, une commande d'accélérateur, une commande d'inversion de marche, une protection contre les démarrages en prise, et un coupe-circuit d'urgence au niveau de la corde d'amarrage. Le système DTS fonctionne avec des composants de gouvernail spécifiques tels qu'un module de commande et une commande électronique à distance. Demander au revendeur une description et/ou solliciter auprès de lui une démonstration du modèle de commande à distance.

## Fonctionnalités du tableau de bord

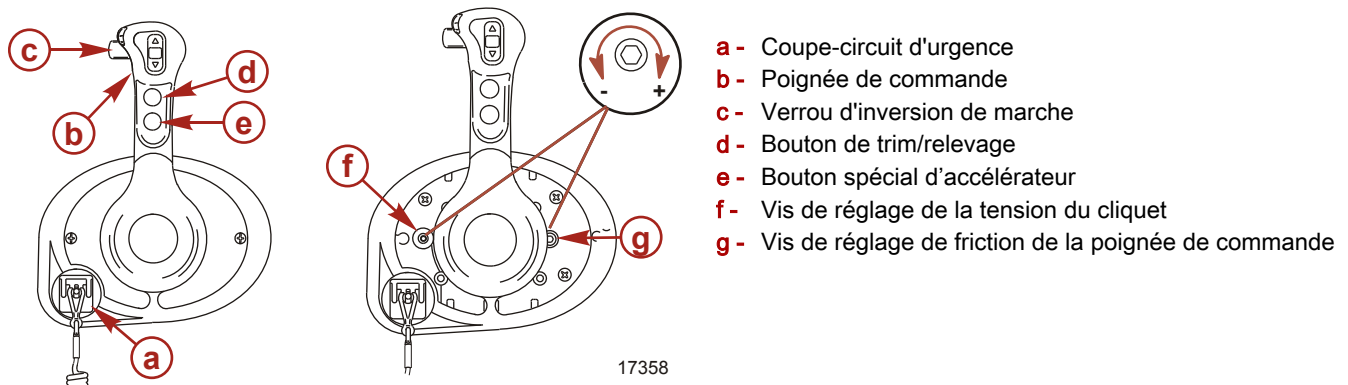

**Coupe-circuit d'urgence** – Désactive l'allumage chaque fois que l'opérateur (lorsqu'il est attaché au coupe-circuit d'urgence) s'éloigne suffisamment du poste de pilotage pour activer le contacteur. Voir **Coupe-circuit d'urgence** pour plus de détails sur l'utilisation de ce contacteur.

**Poignée de commande** – L'inversion de marche et l'accélération sont contrôlées par le déplacement de la poignée de commande. À partir du point mort, pousser la poignée de commande vers l'avant d'un mouvement ferme et rapide, jusqu'au premier cran, pour passer en marche avant. Continuer à pousser vers l'avant pour accélérer. À partir du point mort, ramener la poignée de commande vers l'arrière d'un mouvement ferme et rapide, jusqu'au premier cran, pour passer en marche arrière, et continuer pour accélérer.

**Verrou d'inversion de marche** – Une pression sur le verrou d'inversion de marche permet au moteur de changer de mode. Le verrou d'inversion de marche doit toujours être enfoncé pour sortir la poignée de commande de la position point mort.

**Bouton spécial d'accélération** – Permet d'augmenter le régime moteur sans mettre le moteur en prise. Le bouton spécial d'accélération ne peut être activé que lorsque la commande à distance est au point mort et il ne doit être utilisé que pour le démarrage ou le réchauffement du moteur.

**Bouton marche/arrêt** – permet au pilote du bateau de démarrer ou d'arrêter le moteur sans utiliser la clé de contact.

**Vis de réglage de la tension du cliquet** – Cette vis peut être réglée pour augmenter ou réduire l'effort nécessaire pour déloger la poignée de commande des positions de cliquet (le capot doit être retiré). Tourner la vis dans le sens horaire pour augmenter la tension.

**Vis de réglage de friction de la poignée de commande** – Cette vis peut être réglée pour augmenter ou réduire la tension exercée sur la poignée de commande (le capot doit être retiré). Ce réglage permet d'empêcher tout déplacement involontaire de la poignée en eaux agitées. Tourner la vis dans le sens horaire pour augmenter la tension et dans le sens inverse pour la réduire.



## Fonctionnalités de la console – Moteur simple

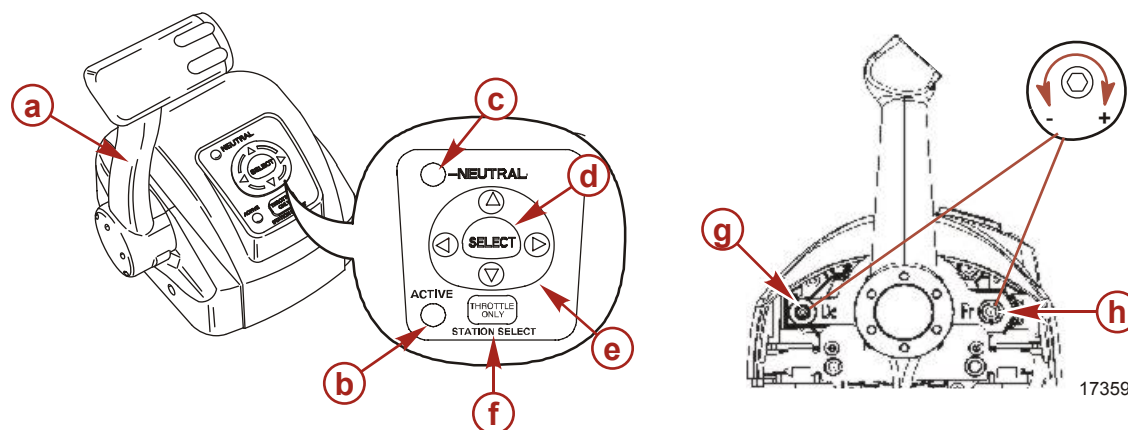

- a - Poignée de commande
- b - Témoin d'activité
- c - Témoin de point mort
- d - Touche Select (Sélectionner)
- e - Touches fléchées
- f - Bouton spécial d'accélérateur/de sélection de poste
- g - Réglage de la tension du cliquet
- h - Vis de réglage de friction de la poignée de commande

**Poignée de commande** – L'inversion de marche et l'accélération sont commandées par le mouvement de la poignée de commande. À partir du point mort, pousser la poignée de commande vers l'avant d'un mouvement ferme et rapide, jusqu'au premier cran, pour passer en marche avant. Continuer à pousser vers l'avant pour augmenter la vitesse. À partir du point mort, ramener la poignée de commande vers l'arrière d'un mouvement ferme et rapide, jusqu'au premier cran, pour passer en marche arrière, et continuer pour augmenter la vitesse.

**Témoin d'activité** – il s'allume pour indiquer que la commande à distance est active et prête à être utilisée.

**Témoin de point mort** – il s'allume lorsque le moteur est au point mort.

**Touche Select (Sélectionner)** – sélectionne les options à l'écran du System View et confirme les entrées de données.

**Touches fléchées** – permet de naviguer dans les messages de fonctions à l'écran du System View.

**Bouton spécial d'accélérateur/de sélection de poste** – permet d'augmenter le régime moteur sans enclencher la transmission. Le bouton spécial d'accélérateur/de sélection de poste permet également à l'opérateur du bateau de sélectionner la commande à distance qui contrôlera le fonctionnement du moteur lorsque plusieurs gouvernails seront utilisés. Voir la section **Transfert de poste à double pilotage**.

**Vis de réglage de la tension du cliquet** – cette vis peut être réglée pour augmenter ou pour diminuer l'effort nécessaire pour déloger la poignée de commande des crans (le capot doit être retiré). Visser dans le sens horaire pour augmenter la tension.

**Vis de réglage de friction de la poignée de commande** – cette vis peut être réglée pour augmenter ou pour diminuer la tension sur la poignée de commande (le capot doit être retiré). Ce réglage permet d'empêcher tout déplacement involontaire du levier en eaux agitées. Tourner la vis dans le sens horaire pour augmenter la tension et dans le sens inverse pour la réduire.

## Fonctionnalités de la console Slim Binnacle – Moteur simple

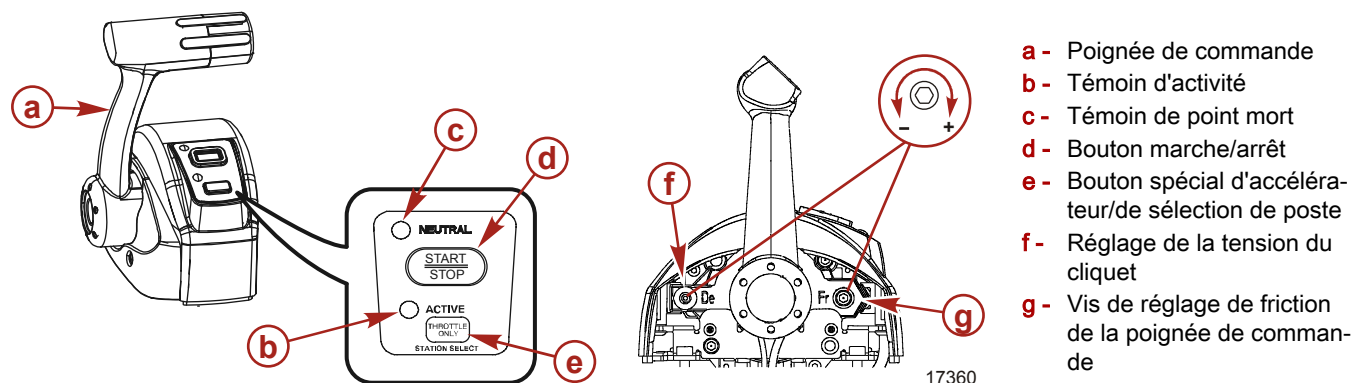

- a - Poignée de commande
- b - Témoin d'activité
- c - Témoin de point mort
- d - Bouton marche/arrêt
- e - Bouton spécial d'accélérateur/de sélection de poste
- f - Réglage de la tension du cliquet
- g - Vis de réglage de friction de la poignée de commande

## Section 2 - Se familiariser avec l'ensemble de propulsion

**Poignée de commande** – L'inversion de marche et l'accélération sont commandées par le mouvement de la poignée de commande. À partir du point mort, pousser la poignée de commande vers l'avant d'un mouvement ferme et rapide, jusqu'au premier cran, pour passer en marche avant. Continuer à pousser vers l'avant pour augmenter la vitesse. À partir du point mort, ramener la poignée de commande vers l'arrière d'un mouvement ferme et rapide, jusqu'au premier cran, pour passer en marche arrière, et continuer pour augmenter la vitesse.

**Témoin d'activité** – il s'allume pour indiquer que la commande à distance est active et prête à être utilisée.

**Témoin de point mort** – il s'allume lorsque le moteur est au point mort.

**Bouton marche/arrêt** - permet à l'opérateur du bateau de démarrer ou d'arrêter le moteur sans utiliser la clé de contact.

**Bouton spécial d'accélérateur/de sélection de poste** – permet d'augmenter le régime moteur sans enclencher la transmission. Le bouton spécial d'accélérateur/de sélection de poste permet également à l'opérateur du bateau de sélectionner la commande à distance qui contrôlera le fonctionnement du moteur lorsque plusieurs gouvernails seront utilisés. Voir la section **Transfert de poste à double pilotage**.

**Vis de réglage de la tension du cliquet** – cette vis peut être réglée pour augmenter ou pour diminuer l'effort nécessaire pour déloger la poignée de commande des crans (le capot doit être retiré). Visser dans le sens horaire pour augmenter la tension.

**Vis de réglage de friction de la poignée de commande** – cette vis peut être réglée pour augmenter ou pour diminuer la tension sur la poignée de commande (le capot doit être retiré). Ce réglage permet d'empêcher tout déplacement involontaire du levier en eaux agitées. Tourner la vis dans le sens horaire pour augmenter la tension et dans le sens inverse pour la réduire.

## Caractéristiques et fonctionnement de la commande de console double avec pavé tactile CAN

### Commande de console à double poignée avec pavé tactile CAN : Caractéristiques et fonctionnement

1. L'inversion de marche et l'accélération sont commandées par le mouvement de la poignée de commande. Pousser la poignée de commande vers l'avant à partir du point mort jusqu'au premier cliquet pour passer en marche avant. Continuer à pousser la poignée vers l'avant pour augmenter la vitesse. Tirer la poignée de commande vers l'arrière à partir du point mort jusqu'au premier cliquet pour passer en marche arrière. Continuer à tirer la poignée vers l'arrière pour accélérer.

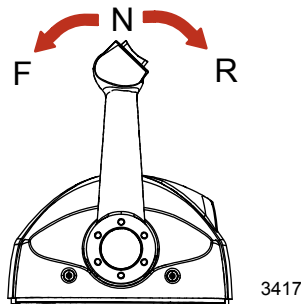

2. Bouton de trim (selon modèle) – Une pression sur le bouton de trim permet le relevage et l'abaissement du moteur.

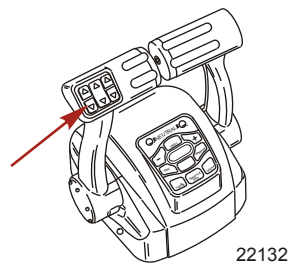

3. Voyants du point mort – Ils s'allument lorsque le moteur est au point mort. Les voyants clignotent lorsque le moteur est en mode spécial d'accélération.

**REMARQUE** : La position des pignons est fonction de la position de l'actionneur d'inversion de marche sur le moteur, pas par la position de la poignée de commande.



4. Bouton de commande de pêche à la traîne – Une pression sur le bouton « TROLL » active la commande de pêche à la traîne. La caractéristique de la commande de pêche à la traîne permet au pilote du bateau de régler le régime moteur pour un déplacement à vitesse de croisière réduite ou pour des manœuvres. Pour l'activer, placer les poignées de commande en position de détente de marche avant et appuyer sur le bouton. Utiliser les boutons - ou + pour réduire ou augmenter le régime jusqu'à un maximum de 1 000 tr/mn. Si la commande de pêche à la traîne est désactivée alors qu'elle est réglée au régime souhaité, le système enregistre ce régime et y revient sitôt réactivé. Pour arrêter la commande de pêche à la traîne, appuyer sur le bouton « TROLL », placer la poignée sur un régime différent ou mettre le moteur au point mort.
5. Bouton de transfert – Une pression sur le bouton « TRANSFER » permet le transfert du fonctionnement du moteur depuis une barre différente. Voir **Transfert de barre**.
6. Bouton de quai – Une pression sur le bouton « DOCK » active le mode de mise à quai. Le mode de mise à quai réduit la capacité de l'accélérateur d'environ 50 %. Pour arrêter le mode de mise à quai, mettre le moteur au point mort ou appuyer sur le bouton « DOCK ».
7. Bouton spécial d'accélération – permet au pilote du bateau de chauffer le moteur en augmentant le régime sans mettre le moteur en prise. Pour activer le mode spécial d'accélération, mettre la poignée de commande au point mort. Appuyer sur le bouton spécial d'accélération et déplacer la poignée de commande en avant, sur le cran de marche avant. L'alarme sonore retentit une fois et le voyant de point mort commence à clignoter. L'avertisseur sonore retentit deux fois lorsque le mode spécial d'accélération est enclenché. Pousser la manette des gaz pour augmenter le régime moteur. Pour le désenclencher, ramener la poignée de commande au point mort et appuyer sur le bouton spécial d'accélération. Le régime moteur est limité pour éviter d'endommager le moteur.
8. Bouton 1 levier – Une pression sur le bouton « 1 LEVER » active le mode de levier unique. Le mode de levier unique permet le contrôle des fonctions d'accélérateur et d'inversion de marche des deux moteurs par la poignée de commande. Pour arrêter le mode de levier unique, mettre le moteur au point mort ou appuyer sur le bouton « 1 LEVER ».
9. Bouton de synchronisation – Une pression sur le bouton « SYNC » arrête ou active la fonctionnalité de synchronisation automatique. Voir **Synchronisation des moteurs**.

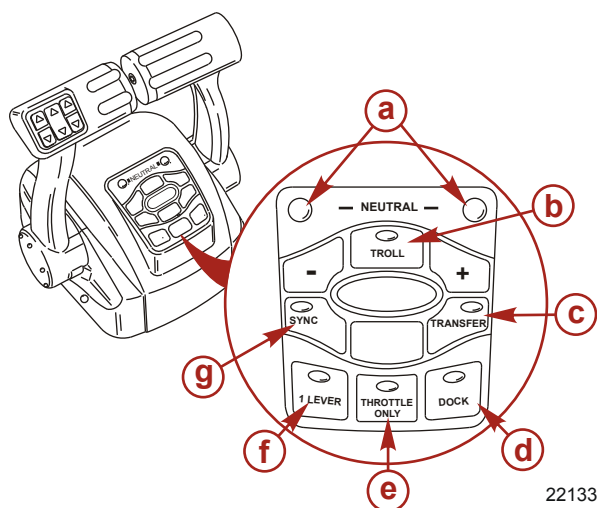

- a - Diodes de point mort
- b - Bouton de pêche à la traîne
- c - Bouton de transfert
- d - Bouton de mise à quai
- e - Bouton spécial d'accélération
- f - Bouton 1 levier
- g - Bouton de synchronisation

22133

10. Vis de réglage de la tension de la poignée de commande – Cette vis peut être réglée pour augmenter ou réduire la tension exercée sur la poignée de commande (le couvercle doit être retiré). Ce réglage permet d'empêcher tout déplacement involontaire de la poignée en eaux agitées. Tourner la vis dans le sens horaire pour augmenter la tension et dans le sens inverse pour la réduire. Régler afin d'obtenir la tension souhaitée.
11. Vis de réglage de la tension du cliquet – Cette vis peut être réglée pour augmenter ou réduire l'effort nécessaire pour sortir la poignée de commande des différentes positions de cliquet (le couvercle doit être retiré). Visser dans le sens horaire pour augmenter la tension. Régler afin d'obtenir la tension souhaitée.

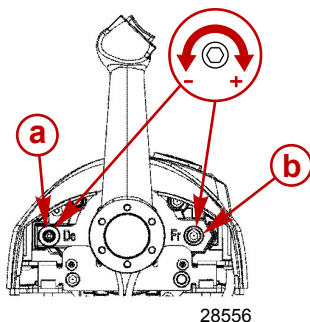

28556

- a - Vis de réglage de la tension du cliquet
- b - Vis de réglage de la tension de la poignée de commande

### Synchronisation des moteurs

Une fois enclenchée, la synchronisation automatique réglera automatiquement le régime de tous les moteurs sur celui du moteur tribord.

Appuyer sur le bouton « SYNC » sur la touche fléchée CAN pour activer ou arrêter la synchronisation automatique. Lorsque la DEL de synchronisation est jaune, le bouton « SYNC » a été pressé mais la situation n'est pas adaptée à l'enclenchement de la synchronisation automatique. Lorsque la DEL SYNC devient rouge, la synchronisation du moteur a été enclenchée. Les moteurs resteront synchronisés tant que le régime moteur est supérieur à 900 tr/mn pendant deux secondes, que les manettes de commande sont placées à 10 % l'une de l'autre au maximum et que le volet des gaz est ouvert à moins de 95 %.

Pour désenclencher la fonctionnalité de synchronisation automatique, appuyer sur le bouton « SYNC ».

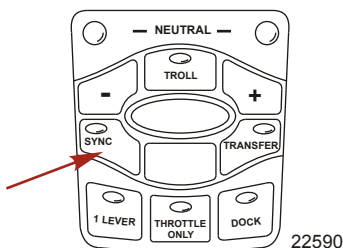

### Transfert de barre

#### ⚠ AVERTISSEMENT

Toute perte de contrôle du bateau risque d'entraîner des blessures graves, voire mortelles. L'opérateur du bateau ne doit jamais quitter le poste actif pendant que le moteur est en prise. Ne tenter un transfert de barre que lorsqu'un pilote est présent aux deux postes. Le transfert de la barre à une personne doit être effectué lorsque le moteur est au point mort.

**REMARQUE :** Il est préférable d'utiliser la position de point mort pendant le transfert de poste. Si les conditions ne permettent pas de placer la commande à distance au point mort, il est possible d'effectuer un transfert de barre, moteur en prise.

La fonction de transfert de barre permet au pilote du bateau de sélectionner quelle barre contrôle le fonctionnement du moteur. Une double pression sur le bouton « TRANSFER » permet à la commande du moteur d'être transférée vers une nouvelle barre. Lorsque le transfert de barre est lancé, la commande commence à régler automatiquement le régime moteur et de la position de vitesse pour ajuster le réglage de la poignée de commande sur celui de la nouvelle barre. Régler les poignées de commande sur la position d'accélération et de vitesse souhaitée.

Une fois le bouton « TRANSFER » enfoncé, la DEL de transfert s'allume et un bip retentit. Appuyer à nouveau sur le bouton « TRANSFER » pour achever la transformation de barre. Une fois la transformation de barre terminée, un autre bip retentit et la DEL de transfert s'éteint.

**REMARQUE :** Le transfert de barre doit être effectué dans un délai de 10 secondes. Si le transfert de barre n'est pas terminé, l'action est annulée et un double bip retentit. Le fait d'appuyer à nouveau sur le bouton « TRANSFER » réinitialise un transfert de barre.

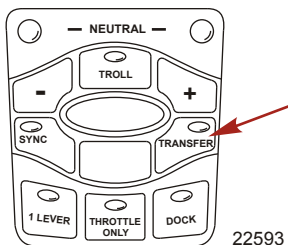

### Synchronisation des barres avant le transfert

Une pression sur le bouton « TRANSFER » permet au pilote du bateau de disposer de 10 secondes pour faire correspondre les réglages de la poignée de commande au niveau de la nouvelle barre avec ceux de l'ancienne barre (sur le point d'être inactive). Si les poignées de commande ne correspondent pas, les voyants de point mort clignotent. Le témoin clignote plus vite à mesure que les poignées se rapprochent de la position de concordance. Une fois que le voyant reste allumé, les poignées concordent et le bouton peut être à nouveau enfoncé pour terminer le transfert. Ceci conclut le processus de transfert et remet le contrôle au nouveau poste. Si le transfert de barre n'est pas achevé dans un délai de 10 secondes, l'action est annulée.

## Protection du circuit électrique contre les surcharges

En cas de surcharge électrique, un fusible grille ou le coupe-circuit se déclenche. La cause doit être identifiée et corrigée avant le remplacement du fusible ou le réarmement du coupe-circuit.

**REMARQUE :** En cas d'urgence, lorsque le moteur doit être utilisé et que la cause de l'appel de courant important ne peut pas être identifiée, éteindre ou débrancher tous les accessoires reliés au câblage du moteur et des instruments de bord. Réarmer le coupe-circuit. Si le coupe circuit reste déclenché, c'est que la surcharge électrique n'a pas été éliminée. Contacter un revendeur agréé.

Le coupe-circuit protège le faisceau de fils du moteur ainsi que le fil d'alimentation des instruments. Pour tester ou réarmer le coupe-circuit :

1. Appuyer sur le bouton de test rouge. Un levier jaune apparaît si le coupe-circuit fonctionne correctement.
2. Réarmer le coupe-circuit en repoussant le levier jaune dans son logement.

**REMARQUE :** Le coupe-circuit est situé à tribord, derrière le moteur, sur le panneau électrique.

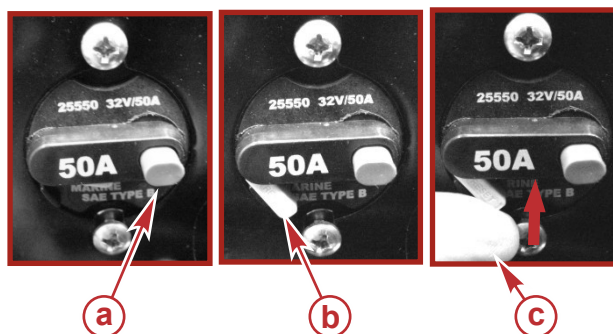
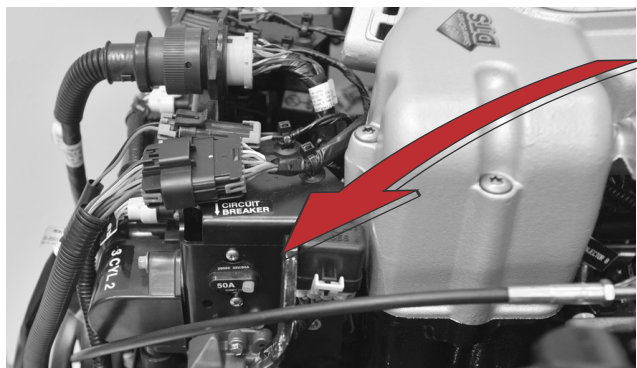

50370

### Coupe-circuit

- a - Bouton de test rouge
- b - Levier jaune
- c - Doigt

Un fusible de 90 A, situé sur la grosse borne du solénoïde du démarreur, protège le faisceau de fils du moteur contre les surcharges électriques.

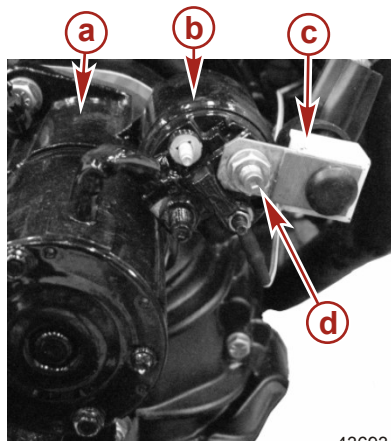

43693

- a - Démarreur
- b - Solénoïde du démarreur
- c - Fusible de 90 A – Ne pas retirer
- d - Goujon positif (+) du démarreur

## Section 2 - Se familiariser avec l'ensemble de propulsion

Quatre fusibles protègent les circuits d'alimentation principale, de pompe à carburant, d'allumage et des accessoires. Ils sont situés au-dessus du moteur, près du PCM. Quatre fusibles de 10 A protègent les capteurs d'O<sub>2</sub>. Ils sont situés près du connecteur du faisceau à 14 broches.

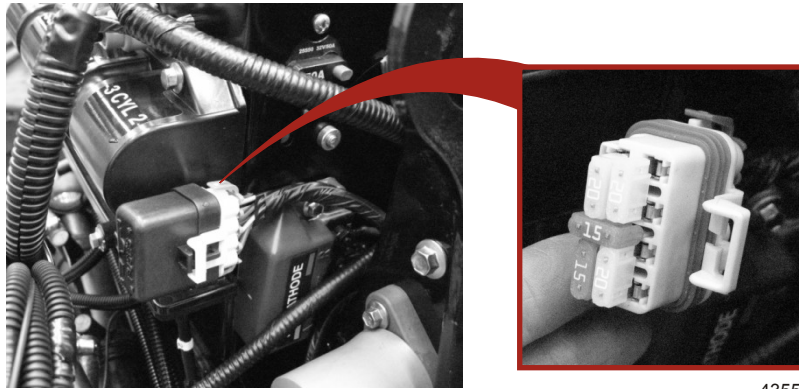

43553

Un fusible de 15 A protège les circuits des accessoires. Il est situé à l'arrière du moteur.

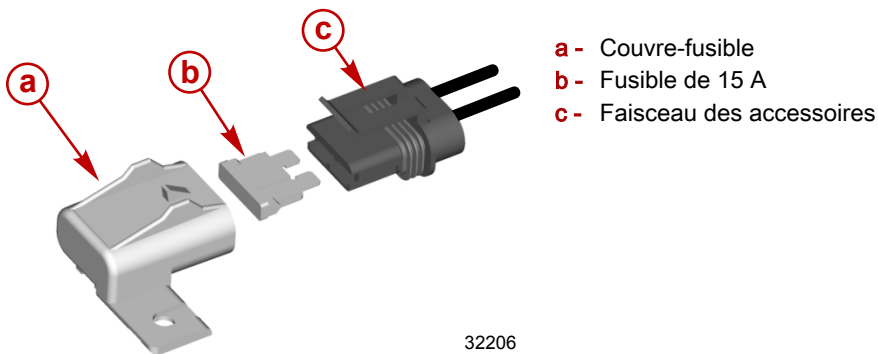

32206

Un fusible de 5 A, situé dans le faisceau d'alimentation, protège le système de contrôle des émissions.

- a** - Fusible de 5 A
- b** - Borne positive de la batterie (fil de faisceau avec fusible)
- c** - Cosse négative de la batterie

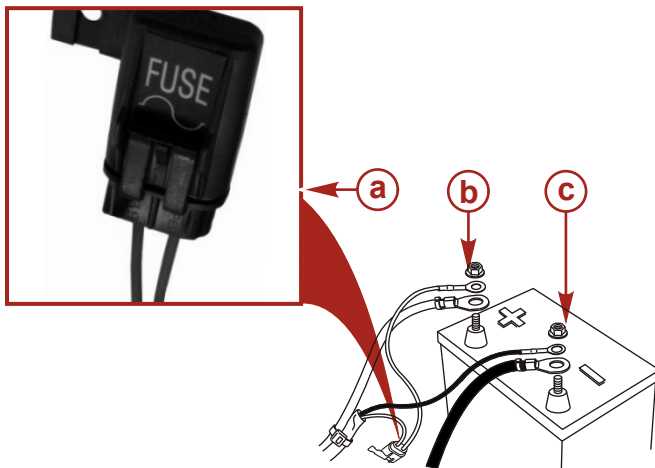

43608

Un fusible de 20 A peut être situé sur le fil de la borne « 1 » du contacteur d'allumage pour protéger le circuit électrique. Si le moteur ne démarre pas, vérifier qu'aucun fusible n'est grillé et que le coupe-circuit n'est pas déclenché.

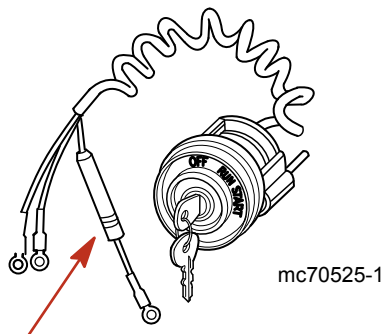

Le faisceau d'alimentation connecté à la batterie de démarrage du moteur minimise la chute de tension vers le circuit électrique et est protégé par un fusible de 5 A.

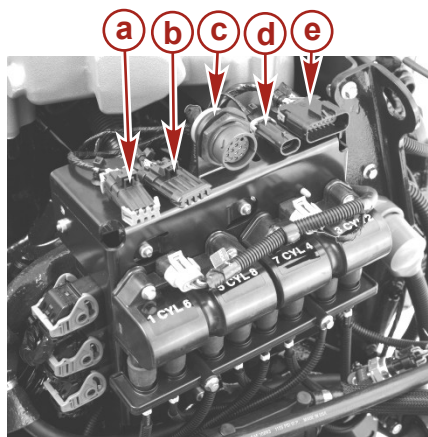

43057

- a - Roue radiale et connecteur de niveau de réservoir
- b - Connecteur de diagnostic
- c - Connecteur du faisceau à 14 broches
- d - Connecteur du faisceau d'alimentation
- e - Connecteur de faisceau de tableau arrière

## Systèmes d'alarme sonore et visuelle

### Kit de témoin d'anomalie du moteur et de témoin de dysfonctionnement (MIL) de système maritime de diagnostic embarqué (OBD-M)

Les bateaux équipés de moteurs catalysés avec contrôle des émissions doivent être dotés d'une jauge compatible SmartCraft capable d'afficher l'icône d'anomalie du moteur ou d'un voyant d'anomalie du moteur monté sur le tableau de bord. Les kits de témoin de dysfonctionnement du moteur (MIL) comprenant un voyant d'anomalie du moteur monté sur le tableau de bord et un faisceau spécial qui se connecte au faisceau du moteur peut être acheté séparément.

L'icône d'anomalie du moteur ou le témoin de dysfonctionnement du moteur (MIL) fournit l'indication visuelle d'un dysfonctionnement du système de contrôle des émissions du moteur et reste allumé tant que la panne du système maritime de diagnostic embarqué (OBD-M) est active.



47594

Instrument SC 1000 et voyant d'anomalie du moteur

### Test du témoin d'anomalie (MIL) du système maritime de diagnostic embarqué (OBD-M)

1. Placer la clé de contact sur ON (Marche) sans lancer le moteur.
2. L'icône de rappel d'entretien du moteur et le témoin d'anomalie du moteur (MIL) restent allumés pendant quatre secondes si le système fonctionne correctement.

### Système d'alarme sonore

**IMPORTANT : Le système d'alarme sonore prévient le pilote de la survenance d'un problème. Il ne protège pas le moteur contre les dommages.**

L'ensemble de propulsion Mercury MerCruiser peut être équipé d'un système d'alarme sonore. La plupart des pannes entraînent l'activation du circuit de l'avertisseur sonore. La manière dont l'alarme sonore est activée dépend de la gravité du problème.

Il existe deux états d'alarme sonore :

- Attention
- Grave

#### Attention

Si une panne correspondant à l'état Attention est détectée, le système d'alarme sonore retentit à six intervalles d'une seconde.

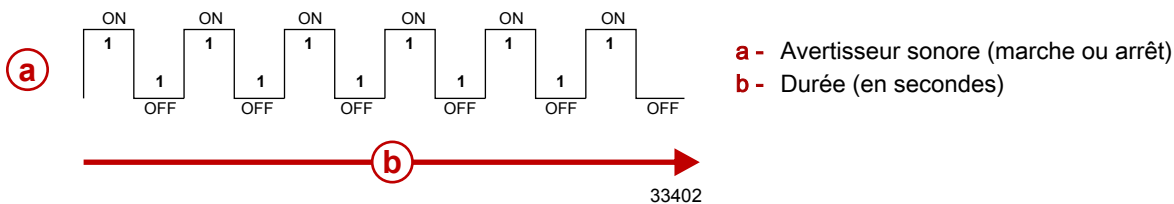

Voici quelques exemples de pannes correspondant à l'état Attention :

- Le niveau d'huile de l'embase est bas (modèles à transmission en Z uniquement)
- Défaillance du capteur

#### Grave

**IMPORTANT : Il est recommandé aux opérateurs de contacter un revendeur Mercury MerCruiser agréé en cas de panne grave.**

Si une panne grave est détectée, le système d'alarme sonore retentit pendant six secondes, s'arrête pendant six secondes puis retentit pendant six secondes supplémentaires. Le système d'alarme sonore retentit pendant deux intervalles d'une demi-seconde toutes les soixante secondes.

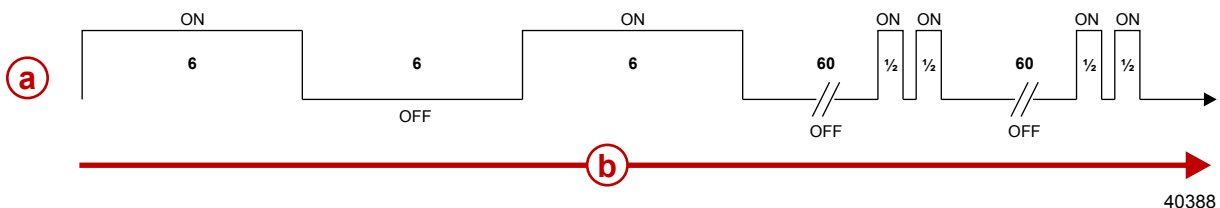

- a - Avertisseur sonore (marche ou arrêt)
- b - Durée (en secondes)

Voici quelques exemples de pannes graves :

- La température de l'huile de transmission est trop élevée (modèles inboard uniquement)
- La pression d'huile moteur est insuffisante
- La température du moteur est excessive
- La pression d'eau de mer est insuffisante
- La pression de l'huile de transmission est basse (modèles inboard uniquement)

### Test du système d'alarme sonore

1. Placer la clé de contact sur ON (Marche) sans lancer le moteur.
2. Vérifier que l'alarme sonore retentit. L'alarme retentit si le système fonctionne correctement.



## Engine Guardian Strategy

Engine Guardian réduit le risque de dommages au moteur en limitant la puissance du moteur lorsque le PCM détecte un problème potentiel. Engine Guardian surveille les paramètres suivants :

- Pression d'huile
- Température du liquide de refroidissement
- Pression d'eau de mer
- le surrégime du moteur ; et
- la température du collecteur d'échappement.

Le système Engine Guardian réduit aussi la puissance à 90 % du maximum en cas de panne d'un quelconque capteur de l'ensemble de propulsion. Le PCM enregistre les codes de pannes aux fins de diagnostic.

Par exemple, si l'arrivée d'eau est partiellement bouchée, Guardian réduit la puissance disponible du moteur pour éviter que ce dernier ne soit endommagé par une réduction de l'écoulement d'eau. Si les débris sont dégagés et que l'écoulement maximal d'eau est rétabli, Guardian restaure le niveau de puissance initial du moteur.

## Transmission Guardian Strategy

**IMPORTANT : La vitesse du bateau peut être réduite au ralenti et la commande d'accélération peut n'avoir aucun effet.**

Transmission Guardian est une fonction du système de diagnostic informatisé (DTS) de MerCruiser qui permet de protéger les transmissions contre des dommages à l'embrayage. Transmission Guardian contrôle la pression de l'embrayage en marche avant et en marche arrière. Si la pression d'huile de transmission descend en dessous d'un niveau prédéterminé, Transmission Guardian réduit le couple et le régime du moteur pour éviter un patinage de l'embrayage.

L'ECM enregistre la panne, ce qui permet au technicien de diagnostiquer plus rapidement les problèmes.

Notes :



# Section 3 - Sur l'eau

## Table des matières

Conseils pour une navigation en toute sécurité.....	34	Sécurité des passagers sur bateaux-pontons et bateaux ponts.....	39
Exposition à l'oxyde de carbone.....	35	Bateaux à pont avant ouvert .....	39
Faire attention à l'intoxication à l'oxyde de carbone .....	35	Bateaux avec fauteuils de pêche surélevés sur socle, montés à l'avant .....	40
Ne pas s'approcher des zones d'échappement .....	35	Saut des vagues ou du sillage.....	40
Bonne ventilation .....	35	Impact avec des obstacles et objets immergés.....	40
Ventilation insuffisante .....	36	Conditions affectant le fonctionnement.....	41
Fonctionnement de base du bateau (modèles DTS).....	36	Répartition des charges (passagers et équipement) à l'intérieur du bateau.....	41
Mise à l'eau et utilisation du bateau.....	36	Carène.....	41
Tableau de fonctionnement .....	36	Cavitation.....	41
Démarrage et arrêt du moteur.....	37	Altitude et climat.....	42
Démarrage du moteur .....	37	Prise en main.....	42
Arrêt du moteur .....	38	Période de rodage de 20 heures.....	42
Fonctionnement du bouton spécial d'accélération.....	38	Période suivant le rodage.....	42
Fonctionnement en périodes de gel.....	38	Vérification à la fin de la première saison.....	42
Bouchon de vidange et pompe de cale.....	39		
Protection des baigneurs.....	39		
En croisière .....	39		
Lorsque le bateau est à l'arrêt .....	39		
Haute vitesse et hautes performances de fonctionnement .....	39		

## Conseils pour une navigation en toute sécurité

Afin d'apprécier les voies navigables en sécurité, se familiariser avec l'ensemble des réglementations et restrictions locales et gouvernementales relatives à la navigation et prendre en compte les suggestions suivantes.

### Connaître et respecter les lois et règlements de navigation des voies navigables.

- La société recommande vivement à tous les pilotes de bateaux à moteur de suivre un cours sur la sécurité nautique. L'U.S. Coast Guard Auxiliary, le Power Squadron, la Croix-Rouge, ainsi que l'organisme maritime local chargé de l'application de la législation offrent des cours. Pour de plus amples informations, contacter aux États-Unis la Boat U.S. Foundation au 1-800-336-BOAT (2628).

### Effectuer les contrôles de sécurité et l'entretien nécessaires.

- Suivre un programme régulier et vérifier que toutes les réparations sont correctement effectuées.

### Vérifier les équipements de sécurité à bord.

- Voici quelques conseils concernant le type d'équipement de sécurité à embarquer :
  - extincteurs agréés ;
  - dispositifs de signalisation : lampe de poche, fusées éclairantes, pavillon et sifflet ou avertisseur sonore ;
  - outils nécessaires pour les petites réparations ;
  - ancre et ligne d'ancrage de rechange ;
  - pompe de cale manuelle et bouchons de vidange de rechange ;
  - eau potable ;
  - radio-transistor ;
  - pagaie ou rame ;
  - hélice et moyeux de poussée de rechange et clé appropriée ;
  - trousse et consignes de premiers secours ;
  - récipients de remisage étanche ;
  - équipement électrique, piles, ampoules et fusibles de rechange ;
  - compas et carte ou carte marine de la région ;
  - gilet de sauvetage individuel (1 par personne à bord).

### Être attentif à tous les changements météorologiques et éviter de sortir en cas de mauvais temps ou de mer forte.

### Informez quelqu'un de la destination et de l'heure prévue du retour.

### Embarquement des passagers.

- Arrêter le moteur chaque fois que des passagers embarquent, débarquent ou sont à proximité de l'arrière (poupe) du bateau. La mise de l'embase au point mort ne suffit pas.

### Utiliser des gilets de sauvetage individuels.

- La loi fédérale des États-Unis exige la présence d'un gilet de sauvetage (dispositif de flottaison individuel) agréé par les garde-côtes, de taille correcte et facilement accessible pour toute personne à bord, ainsi que celle d'un coussin flottant ou d'une bouée à lancer. Il est vivement recommandé que toutes les personnes à bord portent constamment un gilet de sauvetage.

### Former des passagers au pilotage du bateau.

- Montrer à au moins une personne à bord comment démarrer et faire fonctionner le moteur, et manœuvrer le bateau, au cas où le pilote ne serait plus en mesure de le faire ou viendrait à tomber par-dessus bord.

### Ne pas surcharger le bateau.

- La plupart des bateaux sont homologués et certifiés pour une capacité de charge nominale maximale (poids) (se reporter à la plaque de capacité du bateau). Se renseigner sur les limites de fonctionnement et de charge du bateau. Déterminer s'il conserve ses capacités de flottaison une fois rempli d'eau. En cas de doute, contacter le revendeur agréé Mercury MerCruiser ou le constructeur du bateau.

### S'assurer que tous les passagers sont assis correctement.

- Ne laisser personne s'asseoir sur une partie du bateau qui n'est pas prévue pour cet usage, à savoir : les dossiers des sièges, les plats-bords, le tableau arrière, la proue, les ponts, les fauteuils de pêche surélevés et tout fauteuil pivotant ; toute partie où une accélération inattendue, un arrêt soudain, une perte imprévue du contrôle ou un mouvement soudain du bateau pourraient entraîner l'éjection d'un passager par-dessus bord ou sa projection dans le bateau même. S'assurer que tous les passagers ont une place attitrée et qu'ils y sont assis avant tout déplacement du bateau.

### Toute consommation d'alcool ou de stupéfiants sur un bateau est interdite par la loi.

- Ces substances affectent sensiblement le jugement la capacité de réaction.

#### Connaître la zone de navigation et éviter les endroits dangereux.

##### Être vigilant.

- Le pilote du bateau doit légalement maintenir un état de veille, visuelle et auditive, constant. Il doit disposer d'un champ de vision dégagé, particulièrement vers l'avant. Les passagers, charges ou fauteuils de pêche ne doivent en aucune manière obstruer la vue du pilote lorsque le bateau navigue à une vitesse supérieure au ralenti ou à une vitesse transitoire de déjaugage. Être attentif aux autres, à l'eau et aux remous du sillage.

#### Ne jamais suivre un skieur nautique, susceptible de tomber.

- À titre d'exemple, un bateau se déplaçant à 40 km/h rattrapera un skieur nautique tombé à l'eau 61 m devant lui en cinq secondes seulement.

#### Surveiller tout skieur tombé.

- Lorsque le bateau est utilisé pour le ski nautique ou toute activité similaire, veiller à ce que le skieur, s'il est tombé ou à l'eau, se trouve toujours du côté du bateau où se tient le pilote lors de la tentative de le récupérer. Le pilote doit toujours avoir le skieur tombé en vue et ne jamais faire marche arrière vers le skieur ou quiconque dans l'eau.

#### Signaler les accidents.

- Les pilotes de bateau sont légalement tenus de remplir un rapport d'accident de navigation auprès de leur organisme d'application de la loi relative à la navigation quand le bateau est impliqué dans certains accidents de navigation. Un accident de navigation doit être signalé en cas de 1) décès avéré ou probable, 2) blessure nécessitant un traitement médical autre que de premiers secours, 3) dommages aux bateaux ou aux biens de tiers d'un montant supérieur à 500,00 \$ ou 4) perte totale du bateau. Pour toute aide supplémentaire, contacter les forces de police locales.

## Exposition à l'oxyde de carbone

### Faire attention à l'intoxication à l'oxyde de carbone

L'oxyde de carbone (CO) est un gaz mortel présent dans les fumées d'échappement de tous les équipements à combustion interne, notamment les moteurs de bateaux et les générateurs alimentant les accessoires de ces derniers. Le CO en soi est inodore, incolore et insipide, mais toute perception olfactive ou gustative de l'échappement du moteur indique une inhalation de CO.

Les premiers symptômes d'intoxication à l'oxyde de carbone, proches de ceux du mal de mer ou d'un empoisonnement, comprennent des maux de tête, des vertiges, une somnolence et des nausées.

#### ⚠ AVERTISSEMENT

L'inhalation des gaz d'échappement du moteur peut être à l'origine d'un empoisonnement à l'oxyde de carbone, ce qui peut entraîner une perte de connaissance, des lésions cérébrales, voire le décès. Éviter toute exposition à l'oxyde de carbone.

Ne pas s'approcher des zones d'échappement lors du fonctionnement du moteur. Lorsque le bateau est amarré ou en mer, veiller à maintenir une bonne ventilation du bateau.

### Ne pas s'approcher des zones d'échappement

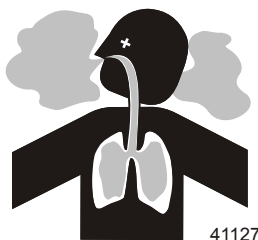

41127

Les gaz d'échappement du moteur contiennent de l'oxyde de carbone nocif. Éviter les zones où se concentrent les gaz d'échappement du moteur. Lorsque les moteurs tournent, interdire aux nageurs de s'approcher du bateau et ne pas s'asseoir, s'allonger ou se tenir sur les plates-formes de plongée ou les échelles de coupée. En mer, ne laisser aucun passager à se placer juste derrière le bateau (traction au niveau de la plate-forme, « teak/body surfing »). Une telle pratique est extrêmement périlleuse, plaçant les individus à un endroit à forte concentration en gaz d'échappement et à haut risque en raison des blessures pouvant être causées par l'hélice du moteur.

### Bonne ventilation

Aérer l'habitacle, ouvrir les rideaux latéraux ou les écoutilles avant pour évacuer les émanations.

Exemple de circulation suffisante d'air dans le bateau :

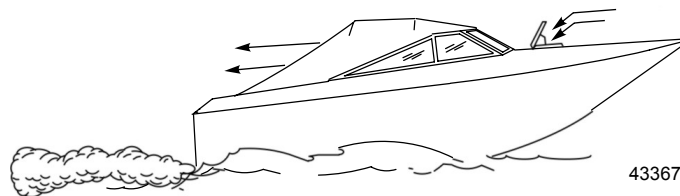

### Ventilation insuffisante

Dans certaines conditions de marche ou en présence de vents, de l'oxyde de carbone peut s'accumuler dans des cabines ou des cockpits fermés ou bâchés dont l'aération est insuffisante. Installer un ou plusieurs détecteurs d'oxyde de carbone dans le bateau.

Dans de rares cas, par mer très calme, les nageurs et les passagers qui se trouvent sur le pont d'un bateau stationnaire dont le moteur tourne ou à proximité d'un moteur en marche, peuvent être exposés à un niveau dangereux d'oxyde de carbone.

1. Exemples de ventilation insuffisante sur un bateau stationnaire :

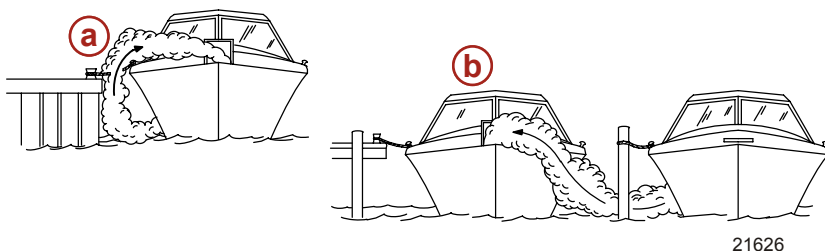

- a - Moteur en marche lorsque le bateau est amarré dans un endroit confiné
- b - Amarrage à proximité d'un autre bateau dont le moteur tourne

2. Exemples de ventilation insuffisante sur un bateau en mouvement :

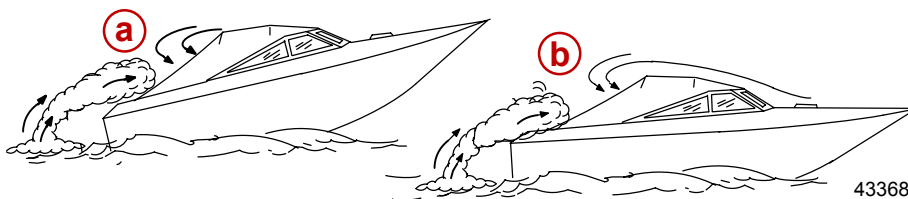

- a - Angle de relevage de la proue trop élevé
- b - Fonctionnement du bateau avec les écoutilles avant fermées (aspiration à l'intérieur des gaz d'échappement)

## Fonctionnement de base du bateau (modèles DTS)

### Mise à l'eau et utilisation du bateau

**IMPORTANT : Poser le bouchon de vidange de cale avant la mise à l'eau du bateau.**

Observer les recommandations suivantes lors du pilotage du bateau afin d'éviter une aspiration d'eau éventuelle :

- Ne pas mettre la clé de contact sur OFF (Arrêt) lorsque le moteur tourne à un régime supérieur au ralenti.
- Ne pas utiliser le coupe-circuit d'urgence pour arrêter le moteur si ce dernier tourne à un régime supérieur au ralenti.
- Lors de la mise à l'eau à partir d'une rampe pentue, veiller à faire entrer lentement le bateau dans l'eau.
- Ne pas passer en marche arrière en mode de déjaugage.
- À la sortie du déjaugage, éviter les impacts de grosses vagues en effectuant de courtes et légères accélérations pour minimiser l'effet que la vague pourrait avoir sur la poupe.
- Ne pas quitter le mode de déjaugage trop rapidement et arrêter immédiatement le moteur.

### Tableau de fonctionnement

Fonctionnement Tableau			
AVANT LE DÉMARRAGE	APRÈS LE DÉMARRAGE	EN COURS DE NAVIGATION	APRÈS L'ARRÊT
Installer le bouchon de vidange de fond de cale.	Observer tous les instruments afin de contrôler l'état du moteur. S'ils signalent une anomalie, arrêter le moteur.	Observer tous les instruments afin de contrôler l'état du moteur. S'ils signalent une anomalie, arrêter le moteur.	Mettre la clé de contact sur « OFF » (Arrêt).

Fonctionnement Tableau			
AVANT LE DÉMARRAGE	APRÈS LE DÉMARRAGE	EN COURS DE NAVIGATION	APRÈS L'ARRÊT
Ouvrir l'écouille du moteur.	Vérifier qu'il n'y a pas de fuite de carburant, d'huile, d'eau, de liquide ou de gaz d'échappement.	Prêter attention à l'alarme sonore.	Mettre l'interrupteur de la batterie sur « OFF » (Arrêt) .
Mettre l'interrupteur de la batterie sur « ON » (Marche).	Vérifier le fonctionnement des commandes d'inversion de marche et d'accélérateur.		Fermer le robinet de carburant .
Faire fonctionner les ventilateurs de cale .	Vérifier le fonctionnement de la direction.		Ouvrir la soupape de prise d'eau à la mer, selon modèle.
Ouvrir le robinet de carburant .			Nettoyer le système de refroidissement s'il a été exposé à de l'eau salée.
Ouvrir la soupape de prise d'eau à la mer, selon modèle.			Vidanger la cale.
Fermer le circuit de vidange.			
Vérifier l'huile moteur.			
Effectuer toutes les autres vérifications spécifiées par le revendeur et/ou le constructeur du bateau.			
Écouter si l'alarme sonore retentit lorsque la clé de contact est sur « ON » (Marche).			

## Démarrage et arrêt du moteur

**REMARQUE :** Suivre uniquement les consignes concernant l'ensemble de propulsion en question.

### Démarrage du moteur

- Vérifier tous les éléments indiqués dans la section **Tableau de fonctionnement**.
- Mettre la poignée de commande à distance au point mort.

#### AVIS

**Une alimentation insuffisante en eau de refroidissement endommagera la pompe à eau et entraînera une surchauffe du moteur. Assurer une alimentation en eau suffisante au niveau des entrées d'eau pendant le fonctionnement.**

#### ⚠ AVERTISSEMENT

**Des vapeurs explosives dans le compartiment moteur risquent de provoquer des blessures graves, voire mortelles, par incendie ou par explosion. Avant de mettre le moteur en marche, activer le ventilateur de cale ou ventiler le compartiment moteur pendant au moins cinq minutes.**

**REMARQUE :** Les modèles MerCruiser DTS sont équipés du système SmartStart. Celui-ci comprend une fonction de démarrage par bouton-poussoir. Au lieu de maintenir le bouton de démarrage ou la clé de contact pour lancer le moteur, et ensuite de le ou la relâcher quand le moteur démarre, laisser SmartStart se charger entièrement du processus de démarrage. Sur pression du bouton de démarrage, le système DTS envoie un signal au PCM du moteur pour le faire démarrer. Si le moteur ne démarre pas, le processus de démarrage prend fin au bout de huit secondes ou lorsque le moteur atteint 400 tr/mn. Le moteur s'arrête si l'on tente de le faire démarrer pendant qu'il est en train de tourner.

- Mettre la clé de contact sur « RUN » (Marche).
- Mettre la clé de contact sur « START » (Démarrage) puis la relâcher ou appuyer sur le bouton de démarrage/d'arrêt et le relâcher. Si le moteur est froid, le laisser tourner au ralenti pendant 6 à 10 minutes ou jusqu'à ce que sa température atteigne 60 °C (140 °F).
- Si le moteur ne démarre pas après 3 tentatives :
  - Pousser le bouton spécial d'accélérateur et placer la poignée de commande à distance ou la manette des gaz à 1/4 de sa course maximale.
  - Mettre la clé de contact sur « START » (Démarrage). La relâcher lorsque le moteur démarre et laisser le contacteur revenir sur « ON » (Marche).
- Si le moteur ne démarre pas après l'étape 5 :
  - Mettre la poignée de commande à distance/la manette des gaz sur pleins gaz, puis la ramener au quart de sa course maximale.
  - Mettre la clé de contact sur « START » (Démarrage). La relâcher lorsque le moteur démarre et laisser le contacteur revenir sur « ON » (Marche).
- Vérifier que l'ensemble de propulsion ne présente aucune fuite de carburant, d'huile, d'eau ou de gaz d'échappement.

- Déplacer la poignée de commande vers l'avant, d'un geste ferme et rapide, pour passer en marche avant, ou vers l'arrière pour passer en marche arrière. Puis avancer l'accélérateur à la position souhaitée.

### AVIS

**Le fait de passer en prise à des régimes moteur supérieurs au ralenti endommagera le système d'entraînement. Ne mettre l'embase en prise que lorsque le moteur tourne au ralenti.**

### Arrêt du moteur

- Mettre la poignée de commande à distance au point mort/ralenti et laisser le moteur ralentir. Si le moteur a tourné à régime élevé pendant une période prolongée, le faire refroidir en le laissant tourner au ralenti pendant 3 à 5 minutes.
- Le moteur peut être arrêté selon l'une des 4 méthodes suivantes :
  - Mettre la clé de contact sur la position « ACCESSORY » (Accessoire) ou « OFF » (Arrêt). Le moteur s'arrête et le système de commande est désactivé.
  - Appuyer sur le bouton marche/arrêt, selon modèle. Le moteur s'arrête et le système de commande reste actif.
  - Placer momentanément la clé de contact sur « START » (Démarrage), puis la relâcher immédiatement. Le système de commande détecte que le moteur tourne et par conséquent l'arrête. Le système de commande reste actif. Remettre la clé de contact sur « START » (Démarrage) pour envoyer une requête de démarrage au système de commande qui démarre alors le moteur, si nécessaire.
  - Activer le coupe-circuit d'urgence, selon modèle. Le moteur s'arrête, mais le système de commande reste actif. Le système de commande empêchera le moteur de démarrer si le coupe-circuit d'urgence est activé.

### Fonctionnement du bouton spécial d'accélération

**REMARQUE :** En mode spécial d'accélération (point mort), le système de commande DTS ne laisse pas le régime moteur dépasser 3 500 tr/min.

**Commandes à distance Zero effort :** Les commandes à distance Zero effort comportent des commandes des gaz et des leviers de commande d'inversion de marche distincts. Pousser la manette des gaz au-delà de la position de ralenti lorsque le levier de commande d'inversion de marche est au point mort entraîne une augmentation du régime moteur, mais uniquement jusqu'au régime moteur maximal au point mort, soit 3 500 tr/min.

### ▲ AVERTISSEMENT

**La commande Zero Effort d'inversion de marche et d'accélération numérique (DTS) peut inverser le sens de marche de la transmission ou du moteur à des régimes supérieurs à celui du ralenti et provoquer un mouvement inattendu du bateau, ce qui risque de causer blessures graves, voire mortelles, ainsi que des dommages matériels suite à la perte de contrôle du bateau. Toujours placer le levier de commande des gaz sur la position de ralenti avant de déplacer le levier de commande d'inversion de marche vers la position de marche avant ou de marche arrière.**

**Commandes à distance de la console et du tableau de bord :** Les commandes à distance de la console et du tableau de bord sont équipées d'un bouton spécial d'accélération. Pour activer le mode spécial d'accélération :

- Voir la section **Commandes à distance** pour les caractéristiques de la commande à distance.
- Déplacer le levier de commande sur ralenti/point mort.
- Appuyer sur le bouton spécial d'accélération, et placer le levier de commande en position de ralenti/marche avant ou ralenti/marche arrière. Le système de commande DTS émet deux bips sur l'avertisseur sonore d'alarme pour indiquer que le mode spécial d'accélération est actif. Sur les commandes à distance de la console, le témoin de point mort commence à clignoter.
- Le régime moteur augmente si le levier de commande est poussé au-delà de la position ralenti/marche avant ou ralenti/marche arrière.  
**IMPORTANT :** Lorsque ce levier de commande est ramené en position ralenti/point mort, le mode spécial d'accélération est désactivé et le moteur peut être mis en prise.
- Le mode spécial d'accélération est désactivé lorsque le levier de commande est mis sur ralenti/point mort. Le déplacement du levier de commande de la position de ralenti/point mort à celle de ralenti/marche avant ou ralenti/marche arrière sans appuyer sur le bouton spécial d'accélération enclenche le sens de marche choisi.

### Fonctionnement en périodes de gel

**IMPORTANT :** Si le bateau est utilisé pendant les périodes de gel, prendre des précautions nécessaires pour éviter d'endommager l'ensemble de propulsion. Les dégâts provoqués par le gel ne sont pas couverts par Mercury MerCruiser Limited Garantie.

## Bouchon de vidange et pompe de cale

Le compartiment moteur du bateau constitue un emplacement naturel de collecte d'eau. C'est pourquoi les bateaux sont généralement équipés d'un bouchon de vidange et/ou d'une pompe de cale. Il est très important de vérifier régulièrement ces éléments afin de s'assurer que le niveau d'eau n'atteint pas l'ensemble de propulsion. Une immersion endommagerait les organes du moteur. Les dégâts provoqués par l'immersion ne sont pas couverts par la garantie limitée de Mercury MerCruiser.

## Protection des baigneurs

### En croisière

Il est très difficile pour une personne se trouvant dans l'eau d'entreprendre une action rapide pour éviter un bateau naviguant dans sa direction, même à vitesse lente.



Toujours ralentir et faire extrêmement attention dans les endroits où des personnes risquent de se trouver dans l'eau.

Lorsqu'un bateau se déplace (ou même accoste) et que la transmission est au point mort, l'eau exerce une force suffisante sur l'hélice pour la faire tourner. Cette rotation au point mort peut causer des blessures graves.

### Lorsque le bateau est à l'arrêt

#### ⚠ AVERTISSEMENT

**Une hélice qui tourne, un bateau en mouvement ou un dispositif solide fixé au bateau peuvent causer des blessures graves, voire mortelles aux nageurs. Arrêter immédiatement le moteur lorsque le bateau se trouve à proximité de baigneurs.**

Passer au point mort et arrêter le moteur avant de laisser les passagers se mettre à l'eau ou nager à proximité du bateau.

## Haute vitesse et hautes performances de fonctionnement

Si le bateau est considéré à haute vitesse ou à hautes performances et que le pilote n'en connaît pas bien le fonctionnement, il est recommandé de ne jamais l'utiliser à haute vitesse sans demander à suivre au préalable un cours d'orientation et une démonstration auprès du revendeur ou d'un pilote qui connaît bien ce type de bateau. Pour de plus amples informations, voir le livret **Pilotage des bateaux à hautes performances** (90-849250-R2) auprès du revendeur, distributeur ou de Mercury Marine.

## Sécurité des passagers sur bateaux-pontons et bateaux ponts

Chaque fois que le bateau se déplace, noter l'emplacement de tous les passagers. Veiller à ce qu'ils ne restent pas à un emplacement ou ne s'assoient pas sur des sièges non conçus pour un déplacement à une vitesse supérieure au ralenti. Une réduction soudaine de la vitesse, à la suite, par exemple, d'un plongeon dans une grosse vague ou un sillage profond, une réduction brusque des gaz ou un virage serré, peut les projeter par-dessus bord. Une chute par l'avant du bateau, entre les deux pontons, les exposerait au risque d'être heurté par un élément du bateau.

### Bateaux à pont avant ouvert

Personne ne doit se tenir sur le pont devant le garde-corps lorsque le bateau est en mouvement. Veiller à ce que tous les passagers se tiennent derrière le garde-corps ou le garde-fou avant.

Les personnes qui se trouvent sur le pont avant peuvent être facilement projetées par-dessus bord et les personnes assises sur le pont avant, les jambes à l'extérieur, peuvent être entraînées dans l'eau par une vague.

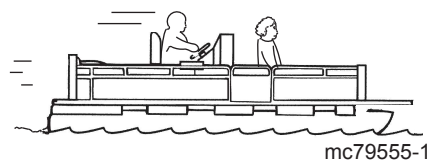
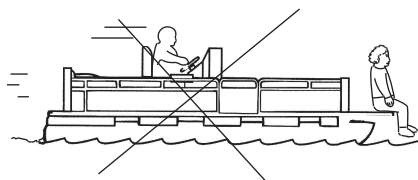



**⚠ AVERTISSEMENT**

S'asseoir ou se tenir debout dans une partie du bateau qui n'est pas conçue pour les passagers à des vitesses supérieures au ralenti peut causer des blessures graves, voire mortelles. S'éloigner de l'extrémité avant des bateaux ponts ou à plate-forme surélevée et rester assis lorsque le bateau se déplace.

### Bateaux avec fauteuils de pêche surélevés sur socle, montés à l'avant

Les fauteuils de pêche surélevés ne doivent pas être utilisés lorsque le bateau se déplace à une vitesse supérieure au ralenti ou à la vitesse de pêche à la traîne. Les passagers doivent être assis sur des sièges conçus pour des déplacements à des vitesses plus rapides.

Toute décélération soudaine et inattendue du bateau peut entraîner la chute par-dessus bord des passagers en position surélevée.

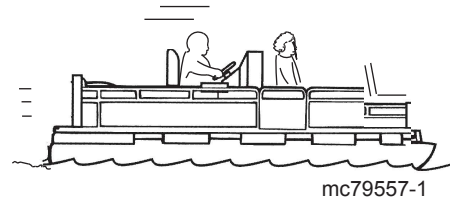
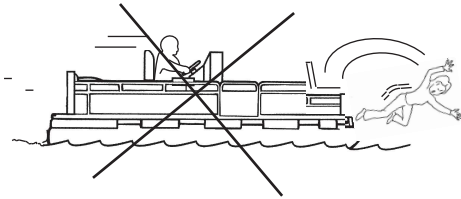

### Saut des vagues ou du sillage

**⚠ AVERTISSEMENT**

Le saut des vagues ou du sillage peut provoquer des blessures graves, voire mortelles aux occupants, pouvant être projetés à l'intérieur ou hors du bateau. Dans la mesure du possible, éviter les sauts de vagues ou de sillages.

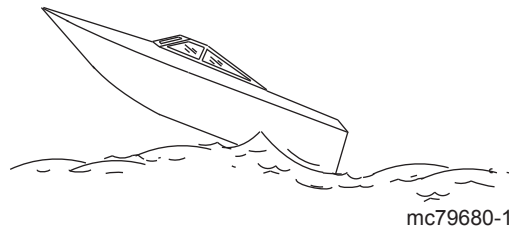

Le passage de vagues ou de sillages par les bateaux de plaisance fait partie de la navigation. Cependant, si cette activité est réalisée à une vitesse suffisante pour forcer la coque du bateau à sortir en partie ou entièrement de l'eau, certains risques existent, particulièrement lorsque le bateau reprend contact avec l'eau.

Veiller avant tout à ce que le bateau ne change pas de direction au milieu d'un saut. Si c'est le cas, il risque de virer soudainement dans un sens ou dans l'autre lorsqu'il reprend contact avec l'eau. Un tel changement de cap soudain peut projeter les passagers hors de leurs sièges, voire hors du bateau.

Le saut de vagues ou de sillages présente un autre risque moins courant. Si la proue du bateau pique suffisamment lorsque le bateau est projeté dans l'air, elle peut s'enfoncer dans l'eau et y demeurer pendant un moment. Le bateau s'arrête alors quasiment sur le champ, risquant de projeter ses occupants vers l'avant. Le bateau peut aussi virer brusquement d'un côté ou de l'autre.

### Impact avec des obstacles et objets immergés

Ralentir et être vigilant au cours de toute navigation en eaux peu profondes ou dans des zones susceptibles de contenir des obstacles immergés qui pourraient heurter les composants immergés de l'embase, le gouvernail ou la carène du bateau.

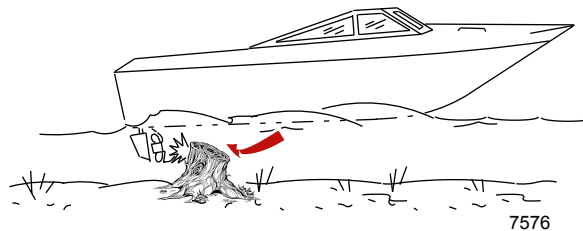



**IMPORTANT : La meilleure manière de réduire les risques de blessures ou de dommages causés par un objet flottant ou immergé est de contrôler la vitesse du bateau. Dans ces conditions, la vitesse du bateau ne doit pas dépasser 24 à 40 km/h (15 à 25 MPH).**

Heurter un objet flottant ou immergé peut conduire à un nombre infini de situations. Certaines de ces situations peuvent provoquer les conséquences suivantes :

- Le bateau peut soudainement changer de cap. Un tel changement de direction ou virage brusque peut projeter les passagers hors de leur siège ou par-dessus bord.
- Une rapide réduction de vitesse. Les passagers peuvent être projetés vers l'avant, voire hors du bateau.
- Des dommages aux composants immergés de l'embase, du gouvernail et/ou du bateau.

Se rappeler que la meilleure manière de réduire les risques de blessures ou de dommages dans ces situations est de contrôler la vitesse du bateau. Cette dernière doit être maintenue à une vitesse de déjaugage minimale lors de la navigation dans des eaux où les obstacles immergés sont fréquents.

Après avoir heurté un objet immergé, arrêter le moteur aussi vite que possible et examiner l'embase afin de s'assurer qu'aucune pièce n'est lâche ou cassée. En cas de dommages avérés ou suspectés, rapporter le moteur à un revendeur agréé Mercury MerCruiser pour le vérifier et le réparer, le cas échéant.

Vérifier si la coque ou le tableau arrière ont été fracturés, ou s'ils présentent des fuites.

Continuer de naviguer alors que les composants immergés de l'embase, le gouvernail ou la carène du bateau sont endommagés risque de causer des dégâts supplémentaires aux autres pièces de l'ensemble de propulsion ou d'affecter le contrôle du bateau. S'il est nécessaire de continuer à naviguer, le faire à des vitesses très réduites.

#### ▲ AVERTISSEMENT

**L'utilisation d'un bateau ou d'un moteur endommagé par impact peut causer des dommages et des blessures graves, voire mortelles. Si le bateau subit un impact quelconque, faire inspecter et réparer le bateau ou l'ensemble de propulsion par un revendeur Mercury Marine agréé.**

## Conditions affectant le fonctionnement

### Répartition des charges (passagers et équipement) à l'intérieur du bateau

**Le déplacement du poids vers l'arrière (poupe) :**

- augmente généralement la vitesse et le régime moteur ;
- fait taper l'étrave en eau agitée ;
- augmente le risque d'éclaboussures lorsque le bateau sort du déjaugage ;
- dans des cas extrêmes, le bateau peut se mettre à marsouiner.

**Le déplacement du poids vers l'avant (proue) :**

- facilite le déjaugage ;
- améliore la navigation en eau agitée ;
- dans des cas extrêmes, le bateau peut se mettre à virer d'un côté à l'autre (guidage par l'étrave).

### Carène

Pour maintenir une vitesse maximale, la carène du bateau doit être :

- être propre, exempt d'anatifes et de croissances marines
- exempte de déformations et pratiquement à plat lors de l'entrée en contact avec l'eau ;
- être droite et lisse, à la proue et à la poupe

De la végétation marine peut s'accumuler lorsque le bateau est à quai. Celle-ci doit être retirée avant d'utiliser à nouveau le bateau pour éviter de boucher les entrées d'eau et de faire surchauffer le moteur.

### Cavitation

Le phénomène de cavitation se produit lorsque l'écoulement d'eau ne parvient pas à suivre le contour d'un objet immergé qui se déplace rapidement, tel qu'un carter d'embase ou une hélice. La cavitation fait augmenter la vitesse de l'hélice tout en réduisant la vitesse de bateau. Elle peut éroder gravement la surface du carter d'embase ou de l'hélice. La cavitation est en général produite par :

- les algues et autres débris qui viennent se prendre dans l'hélice ;
- une pale d'hélice pliée ;
- une hélice qui présente des bavures en relief ou des arêtes vives.

### Altitude et climat

Les changements d'altitude et de climat affectent le fonctionnement de l'ensemble de propulsion. Une perte de performances peut être provoquée par :

- un accroissement de l'altitude ;
- une hausse de la température ;
- une faible pression barométrique ;
- une humidité élevée.

Pour garantir une performance optimale du moteur quelles que soient les conditions atmosphériques, il est essentiel que ce dernier soit équipé d'une hélice adaptée de manière à pouvoir fonctionner dans la limite supérieure de la plage maximale recommandée, ou près de cette limite, dans des conditions de charge et des conditions météorologiques normales.

Dans la plupart des cas, il est possible d'obtenir le régime moteur recommandé en remplaçant l'hélice par une autre dont le pas est plus petit.

### Prise en main

#### Période de rodage de 20 heures

**IMPORTANT : Les 20 premières heures de fonctionnement constituent la période de rodage. Un rodage correct est essentiel pour obtenir une consommation d'huile minimale et un rendement du moteur maximal. Pendant cette période de rodage, respecter les règles suivantes :**

- Ne pas faire tourner le moteur à moins de 1 500 tr/mn pendant des périodes prolongées lors des 10 premières heures. Mettre en prise dès que possible après le démarrage et pousser les gaz au-delà de 1 500 tr/mn **si les conditions permettent de le faire en toute sécurité.**
- Ne pas naviguer à la même vitesse pendant des périodes prolongées.
- Ne pas dépasser 75 % du régime maximal pendant les 10 premières heures. Lors des 10 heures suivantes, une utilisation occasionnelle des pleins gaz est permise (5 minutes à la fois au maximum).
- Éviter les accélérations entraînant un passage direct du ralenti aux pleins gaz.
- Ne pas utiliser les pleins gaz tant que le moteur n'a pas atteint sa température de fonctionnement normale.
- Vérifier fréquemment le niveau d'huile moteur. Faire l'appoint si nécessaire. Il est normal que la consommation d'huile soit élevée en période de rodage.

#### Période suivant le rodage

Afin de prolonger la durée de vie de l'ensemble de propulsion Mercury MerCruiser, il est recommandé de :

- Vérifier que l'hélice permet un fonctionnement du moteur le plus proche possible du maximum de la plage de régime moteur à pleins gaz spécifiée. Voir **Caractéristiques** et **Entretien**.
- Faire tourner le moteur à 75 % de son régime maximal ou à un régime inférieur. Éviter tout fonctionnement prolongé à pleins gaz.
- Changer l'huile moteur et le filtre. Voir **Entretien**.
- Vidanger l'huile de transmission et remplacer le filtre. Voir **Entretien** (modèles à transmission ZF).<sup>1</sup>

#### Vérification à la fin de la première saison

À la fin de la première saison, contacter un revendeur agréé Mercury MerCruiser pour prévoir et/ou faire exécuter les travaux de maintenance périodiques. Dans une région où le produit peut être utilisé de façon continue toute l'année, contacter le concessionnaire au bout des 100 premières heures de fonctionnement ou une fois par an, suivant l'échéance qui survient en premier.

1. Une vidange et un remplacement de filtre sont nécessaires après les 25 premières heures de fonctionnement, puis toutes les 100 heures.

# Section 4 - Caractéristiques

## Table des matières

---

Régime de croisière.....	44	Huile moteur.....	45
Caractéristiques du carburant.....	44	Caractéristiques du moteur.....	46
Classification d'essence .....	44	Horizon 8.2 EC et 8.2 H.O. EC.....	46
Utilisation d'essences reformulées (oxygénées) (États-Unis uniquement) .....	44	Caractéristiques des fluides.....	46
Essence contenant de l'alcool .....	44	Moteur.....	46
		Transmission.....	46

---

## Régime de croisière

Les progrès réalisés dans la conception même des moteurs inboard modernes et des matériaux utilisés permettent aux bateaux qui en sont équipés d'atteindre des régimes supérieurs à ceux des anciens moteurs. Un régime moteur supérieur permet d'augmenter la puissance de ces nouveaux moteurs et constitue un élément crucial de leurs performances et de leurs rendements. La conception même de ces nouveaux moteurs et les matériaux utilisés permettent d'obtenir ces régimes supérieurs sans pour autant affecter leur durabilité. La surpropulsion d'un bateau pour réduire le régime de croisière aux niveaux antérieurs a pour effet d'augmenter les risques de dommages au moteur par détonation et préallumage. Les plages de régime de croisière recommandées sont les suivantes :

Régime de croisière pour efficacité optimale	
Modèle	Plage de régime moteur
Horizon 8.2	3200–3600
8,2 H.O.	3400–3800

## Caractéristiques du carburant

### AVIS

Une panne sèche peut endommager les composants du catalyseur. Ne pas laisser les réservoirs de carburant se vider complètement en cours d'utilisation des moteurs.

**IMPORTANT :** L'utilisation d'une essence incorrecte peut endommager le moteur. De tels dommages sont considérés comme résultant d'une utilisation non conforme et ne sont pas couverts par la garantie limitée.

## Classification d'essence

Les moteurs Mercury MerCruiser fonctionnent de façon satisfaisante lorsqu'ils sont alimentés avec n'importe quelle marque d'essence sans plomb présentant les caractéristiques techniques suivantes :

**États-Unis et Canada** – Indice d'octane à la pompe de 87 (R+M)/2 minimum. Le supercarburant [indice d'octane (R + M)/2 de 92] est également acceptable. Ne pas utiliser d'essence au plomb.

**En dehors des États-Unis et du Canada** – Indice d'octane à la pompe de 91 IOR minimum. Le supercarburant (indice IOR de 98) est également acceptable. Si aucune essence sans plomb n'est disponible, utiliser de l'essence au plomb d'une grande marque.

## Utilisation d'essences reformulées (oxygénées) (États-Unis uniquement)

Les essences reformulées sont requises dans certaines régions des États-Unis et peuvent être utilisées sur les moteurs Mercury MerCruiser. Les deux types de composés oxygénés utilisés dans ces carburants sont l'alcool (éthanol) et l'éther (MTBE ou ETBE). Si l'éthanol est le composé oxygéné utilisé dans la région considérée, voir **Essence contenant de l'alcool**.

## Essence contenant de l'alcool

Si l'essence utilisée dans la région considérée contient du méthanol (alcool méthylique) ou de l'éthanol (alcool éthylique), il peut en résulter des effets néfastes. Ces effets néfastes sont plus graves avec le méthanol et s'aggravent avec l'augmentation du pourcentage d'alcool dans l'essence.

L'alcool dans l'essence peut absorber l'humidité de l'air ambiant et causer une séparation de l'eau et de l'alcool d'une part, et de l'essence d'autre part, dans le réservoir à carburant.

**IMPORTANT :** Les composants du circuit d'alimentation en carburant du moteur Mercury MerCruiser peuvent résister à un maximum de 10 % d'alcool dans l'essence. La résistance maximale du circuit d'alimentation en carburant du bateau n'est pas connue. Contacter le fabricant du bateau pour obtenir des recommandations spécifiques sur les composants du circuit d'alimentation du bateau (réservoirs de carburant, tuyauteries d'essence et raccords).

Les essences contenant de l'alcool peuvent accélérer :

- la corrosion des pièces métallique ;
- la détérioration des pièces en caoutchouc ou en plastique ;
- l'infiltration du carburant à travers les tuyauteries d'essence en caoutchouc ;
- les difficultés au démarrage et les anomalies de fonctionnement.

### ▲ AVERTISSEMENT

Une fuite de carburant constitue un risque d'incendie ou d'explosion susceptible de causer des blessures graves, voire mortelles. Inspecter périodiquement les composants du circuit de carburant pour tout signe de fuite, de ramollissement, de durcissement, de boursoufflement ou de corrosion, particulièrement après un entreposage. Tout signe de fuite ou de détérioration exige un remplacement avant la remise en service du moteur.

**IMPORTANT :** Si l'essence utilisée contient ou pourrait contenir de l'alcool, il est impératif d'inspecter le moteur plus souvent, pour toute fuite et anomalie éventuelles.

**IMPORTANT :** Lorsque le moteur Mercury MerCruiser fonctionne avec de l'essence contenant de l'alcool, ne pas laisser de l'essence dans le réservoir de carburant pendant des périodes prolongées. Dans le cas des voitures, les carburants contenant de l'alcool sont généralement consommés avant de pouvoir absorber suffisamment d'humidité pour poser problème, mais les bateaux sont souvent inutilisés suffisamment longtemps pour qu'une séparation se produise. En outre, une corrosion interne risque de se produire en cours d'entreposage si l'alcool a éliminé les pellicules protectrices d'huile des organes internes.

## Huile moteur

Pour des performances optimales et une protection maximale du moteur, utiliser l'huile suivante :

Application	Huile recommandée
Tous les moteurs MerCruiser	Huile moteur entièrement synthétique Mercury MerCruiser, 20W-40, certifiée NMMA FC-W

**IMPORTANT :** Les exigences de lubrification des moteurs à catalyseur sont différentes de celles des moteurs qui ne sont pas équipés d'un catalyseur. Certains lubrifiants de qualité marine contiennent des niveaux élevés de phosphore, ce qui peut endommager le catalyseur des moteurs MerCruiser. Quoique les lubrifiants riches en phosphore autorisent des performances du moteur acceptables, l'exposition prolongée des moteurs à ce type de lubrifiant endommagera le catalyseur. Les catalyseurs endommagés par des lubrifiants contenant des niveaux élevés de phosphore ne sont pas couverts par la garantie limitée de MerCruiser.

Si de l'huile synthétique complète Mercury MerCruiser 20W-40 n'est pas disponible, utiliser les lubrifiants suivants, énumérés par ordre de recommandation. Pour l'entretien d'un moteur à catalyseur, n'utiliser ces lubrifiants que pour des périodes brèves.

1. Mélange synthétique Mercury/Quicksilver 25W-40, huile MerCruiser 4 temps, certifiée NMMA FC-W
2. Huile Mercury/Quicksilver 25W-40, huile MerCruiser 4 temps, certifiée NMMA FC-W
3. Autres marques reconnues d'huiles 4 temps, certifiées NMMA FC-W
4. Une huile automobile détergente monograde de bonne qualité selon la dernière rangée du tableau de fonctionnement ci-dessous.

**REMARQUE :** Il est déconseillé d'utiliser des huiles non détergentes, des huiles multigrades (autres que celles indiquées), des huiles synthétiques non certifiées FC-W, des huiles de basse qualité ou des huiles contenant des additifs solides.

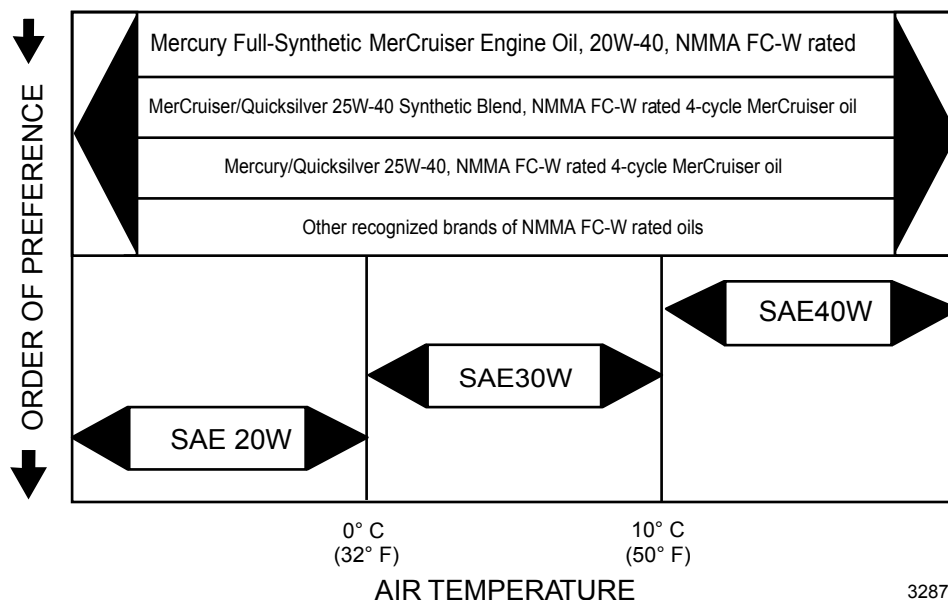

32878

## Caractéristiques du moteur

### Horizon 8.2 EC et 8.2 H.O. EC

**REMARQUE :** Les caractéristiques de performance sont les suivantes :

- Performances obtenues et corrigées selon la norme SAE J1228/ISO 8665 de puissance au vilebrequin.
- Toutes les mesures sont prises avec le moteur à la température normale de fonctionnement.
- La plage de régimes est mesurée à l'aide d'un compte-tours d'entretien précis, lorsque le moteur tourne à des températures normales de fonctionnement.
- La pression d'huile doit être vérifiée lorsque le moteur tourne à sa température normale de fonctionnement.

**REMARQUE :** Les caractéristiques de pression d'huile ne sont indiquées qu'à titre de référence et peuvent varier.

		Horizon 8.2 ECT	8.2 H.O. ECT
Puissance à l'arbre d'hélice		280 kW (375 hp)	317 kW (425 hp)
Cylindrée		8,2 l (502 cid)	
Intensité de l'alternateur	À chaud	72 A	
	À froid	65 A	
Régime	Pleins gaz	4200-4600	4 400-4 800
	Limiteur de régime	4750	4950
Régime au ralenti	Mécanique	650	
	DTS		
Pression d'huile minimale	À 2 000 tr/mn	431 kPa (60 psi)	
	Au ralenti	207 kPa (30 psi)	
Thermostat	Modèles MPI avec refroidissement en circuit fermé	76 °C (170 °F)	
Réglage de l'avance au ralenti		Non réglable	
Ordre d'allumage		1-8-4-3-6-5-7-2	
Capacité nominale minimale de batterie	Modèles autres que DTS	750 ampères de démarrage à froid (CCA), 950 ampères de démarrage marin (MCA), 180 Ah	
	Modèles DTS	800 ampères de démarrage à froid (CCA), 1000 ampères de démarrage marin (MCA), 190 Ah	
Type de bougie		NGK BPR6ES	
Écartement des électrodes de bougies		0,83 mm (0.033 in.)	
Système de contrôle des émissions		Commande électronique (EC), sonde d'oxygène chauffée (HO2S), catalyseur	

## Caractéristiques des fluides

### Moteur

**IMPORTANT :** Toutes les contenances indiquées sont approximatives.

Tous modèles	Contenance	Type de fluide
Huile moteur (avec filtre)	6,5 l (7 US qt)	Huile moteur entièrement synthétique Mercury MerCruiser 20W-40
Système de refroidissement à l'eau de mer (pour l'hivernage uniquement)	20 l (21 US qt)	Propylène glycol et eau purifiée
Système de refroidissement en circuit fermé	17,4 l	Liquide de refroidissement/antigel à grande longévité Mercury ou antigel 5/100 à l'éthylène glycol à grande longévité, mélangé en proportion égale à de l'eau purifiée

### Transmission

Modèle	Contenance	Type de fluide
63A	4,3 l (4.5 US qt)	Huile de transmission automatique Dexron III
63V	4,3 l (4.5 US qt)	
80A	5,7 l (6 US qt)	

# Section 5 - Entretien

## Table des matières

Responsabilités du propriétaire/opérateur.....	48	Vérification du niveau de liquide de refroidissement.....	55
Responsabilités du revendeur.....	48	.....	55
Entretien.....	48	Remplissage du système de refroidissement en circuit	
Suggestions d'entretien par le propriétaire.....	48	fermé.....	55
Inspection.....	49	Vidange.....	56
Calendrier d'entretien – modèles inboard.....	49	Nettoyage.....	56
Entretien de routine.....	49	Batterie.....	56
Entretien périodique.....	49	Précautions concernant les batteries de moteurs	
Journal d'entretien.....	50	multiples à injection électronique de carburant.....	56
Huile moteur.....	51	Nettoyage du pare-étincelles.....	57
Vérifications.....	51	Soupape de recyclage des gaz de carter (RGC).....	58
Remplissage.....	51	Filtre à carburant à séparateur d'eau.....	58
Vidange de l'huile et remplacement du filtre.....	52	Modèles GEN III.....	59
Pompe de vidange d'huile moteur.....	52	Dépose.....	59
Remplacement du filtre à huile.....	53	Pose.....	59
Liquide de transmission.....	53	Courroie d'entraînement serpentine.....	60
Vérification pendant que le moteur est chaud.....	53	Inspection.....	60
Vérification pendant que le moteur est froid.....	54	Vérifications.....	60
Liquide de transmission.....	54	Remplacement.....	61
Remplacement.....	54	Nettoyage du système d'eau de mer – Modèles inboard.....	62
Système de refroidissement fermé.....	54	Bateau hors de l'eau – Modèles inboard.....	62
Spécification du liquide de refroidissement.....	54	Bateau dans l'eau — Modèles inboard.....	63



## Responsabilités du propriétaire/opérateur

Il incombe à l'opérateur d'effectuer toutes les vérifications de sécurité, de s'assurer que toutes les consignes concernant le graissage et l'entretien ont été suivies, et de ramener le produit à un revendeur agréé Mercury MerCruiser pour une inspection périodique.

L'entretien normal et le remplacement des pièces usées dans le cadre d'une utilisation normale incombent au propriétaire/opérateur et ne sont pas considérés comme des défauts de fabrication ou de matériel selon les termes de la garantie. La fréquence des travaux d'entretien dépend des habitudes individuelles de l'opérateur, ainsi que de l'usage qui est fait du bateau.

Une maintenance et un entretien corrects de cet ensemble de propulsion garantiront des performances et une fiabilité optimales et limiteront au minimum les frais d'exploitation généraux. Consulter un revendeur agréé Mercury MerCruiser pour toute assistance en matière d'entretien.

## Responsabilités du revendeur

En général, les responsabilités du revendeur vis-à-vis du client comprennent l'inspection et la préparation préalables à la livraison du produit, à savoir :

- la vérification de l'équipement correct du bateau ;
- la vérification, avant la livraison, que l'ensemble de propulsion Mercury MerCruiser et les autres équipements, fonctionnent correctement ;
- l'exécution de tous les réglages nécessaires pour assurer une efficacité maximale ;
- la familiarisation du client aux équipements de bord ;
- l'explication et la démonstration du fonctionnement de l'ensemble de propulsion et du bateau ;
- la remise d'une copie de la liste de vérification d'inspection préalable à la livraison ;
- le remplissage par le revendeur de l'ensemble de la fiche de garantie et son envoi immédiat à l'usine au moment de la vente du nouveau produit.

## Entretien

### ▲ AVERTISSEMENT

L'exécution de travaux d'entretien ou de maintenance sans avoir préalablement débranché la batterie peut causer des dommages et des blessures graves, voire mortelles, par incendie, explosion, choc électrique ou démarrage accidentel du moteur. Toujours débrancher les câbles de batteries avant d'effectuer la maintenance, l'entretien, la pose ou la dépose des composants d'un moteur ou d'une embase.

### ▲ AVERTISSEMENT

Les vapeurs de carburant stagnant dans le compartiment moteur sont susceptibles d'irriter les voies respiratoires, de causer des difficultés à respirer ou de prendre feu et de provoquer ainsi un incendie ou une explosion. Toujours aérer le compartiment moteur avant d'effectuer l'entretien de l'ensemble de propulsion.

**IMPORTANT :** Voir le calendrier d'entretien pour obtenir une liste complète des travaux d'entretien à effectuer. Certaines opérations d'entretien ne doivent être effectuées que par un revendeur Mercury MerCruiser agréé. Avant d'entreprendre tout entretien ou toute réparation non traités dans ce manuel, il est recommandé au pilote de se procurer un manuel d'entretien et de le lire attentivement.

**REMARQUE :** Les points d'entretien sont codés par couleurs afin d'en faciliter l'identification.

Codes de couleur des points d'entretien	
Jaune	Huile moteur
Rouge	Huile pour transmission automatique ATF (Transmission)
Orange	Liquide de refroidissement
Bleu	Nettoyage à l'eau brute

## Suggestions d'entretien par le propriétaire

Les équipements de navigation maritime modernes, tels que cet ensemble de propulsion Mercury MerCruiser, sont des instruments d'une haute technicité. Les circuits d'allumage électronique et d'alimentation spéciale permettent de réaliser des économies importantes de carburant mais sont aussi plus complexes pour les mécaniciens non qualifiés.

Voici quelques suggestions à l'intention des opérateurs amateurs de mécanique.

- Ne pas entreprendre de réparation sans avoir lu au préalable les mises en garde et les avertissements, ainsi que les instructions concernées afin de ne pas créer de situation dangereuse.

- Pour effectuer soi-même l'entretien du produit, il est recommandé de se procurer le manuel d'entretien correspondant à ce modèle. Ce manuel décrit les procédures à suivre. Il est destiné aux personnes ayant reçu une formation en mécanique ; certaines procédures peuvent donc être incompréhensibles pour les mécaniciens non qualifiés. Ne pas essayer d'effectuer de réparations que l'on ne comprend pas.
- Certaines réparations nécessitent des outils et un équipement spéciaux. Ne pas tenter ces réparations sans disposer de ces outils et/ou équipement spéciaux. Le coût des dommages encourus pourrait être supérieur au coût de la réparation du produit par le concessionnaire.
- De plus, en cas de démontage partiel d'un moteur ou d'une embase dont la réparation s'avère impossible par l'opérateur, le mécanicien du revendeur devra remonter les composants et effectuer un test afin de déterminer l'origine du problème. Il sera donc plus économique de l'apporter immédiatement au revendeur dès que le problème survient. Éventuellement, un réglage très simple peut corriger le problème.
- Ne pas téléphoner au revendeur, au bureau d'entretien ou à l'usine pour leur demander de diagnostiquer un problème ou d'indiquer la procédure de réparation. Ils ne sont pas en mesure de diagnostiquer un problème par téléphone.

Le revendeur agréé se tient à la disposition du propriétaire pour effectuer l'entretien de l'ensemble de propulsion. Il dispose de mécaniciens qualifiés et formés en usine.

Il est conseillé de confier les vérifications d'entretien régulier de l'ensemble de propulsion au revendeur. Lui faire préparer l'ensemble de propulsion pour l'hivernage dès l'automne et lui confier la remise en service avant la saison de navigation. Cette précaution permettra d'éviter que des problèmes éventuels ne se manifestent durant la période d'utilisation et de profiter ainsi pleinement du bateau.

## Inspection

Vérifier souvent et régulièrement l'état de l'ensemble de propulsion pour maintenir son niveau de performances optimal et remédier aux problèmes éventuels avant qu'ils ne se produisent. L'ensemble de propulsion doit être vérifié soigneusement dans son intégralité, y compris toutes les pièces du moteur qui sont accessibles.

- Vérifier le serrage, l'état et la présence de toutes les pièces, tuyaux et colliers de serrage ; les resserrer ou les remplacer, le cas échéant.
- Vérifier l'état des fils de bougies et des câbles électriques.
- Retirer et examiner l'hélice. Si elle présente des entailles, des courbures ou des craquelures prononcées, consulter le concessionnaire agréé Mercury MerCruiser.
- Réparer les entailles et les parties corrodées sur la surface externe de l'ensemble de propulsion. Contacter le revendeur agréé Mercury MerCruiser.

## Calendrier d'entretien – modèles inboard

### Entretien de routine

**REMARQUE :** N'effectuer que les travaux d'entretien qui s'appliquent à l'ensemble de propulsion considéré.

Intervalle	Entretien à effectuer
Au début de chaque journée	<ul style="list-style-type: none"> <li>• Vérifier le niveau d'huile moteur. Cet intervalle peut être augmenté en fonction de l'expérience du pilote avec le moteur.</li> <li>• Vérifier le niveau d'huile de transmission.</li> </ul>
À la fin de chaque journée	<ul style="list-style-type: none"> <li>• En cas de navigation en eau salée, saumâtre ou polluée, rincer la section eau de mer du circuit de refroidissement après chaque utilisation.</li> </ul>
Une fois par semaine	<ul style="list-style-type: none"> <li>• Vérifier que les prises d'eau sont exemptes de débris ou d'organismes marins.</li> <li>• Examiner et nettoyer le filtre à eau de mer, le cas échéant.</li> <li>• Vérifier le niveau du liquide de refroidissement.</li> <li>• Vérifier le liquide de transmission.</li> </ul>
Tous les deux mois ou toutes les 50 heures	<ul style="list-style-type: none"> <li>• Traiter la surface de l'ensemble de propulsion avec du produit anti-corrosion Corrosion Guard en cas d'utilisation en eau salée, saumâtre ou polluée.</li> <li>• Vérifier les branchements de la batterie et le niveau d'huile.</li> <li>• Vérifier que les jauges et les raccordements de câbles sont bien serrés. Nettoyer les jauges. Pour la navigation en eau salée, réduire cet intervalle à toutes les 25 heures ou tous les 30 jours, à la première échéance.</li> </ul>

### Entretien périodique

**REMARQUE :** N'effectuer que les travaux d'entretien qui s'appliquent à l'ensemble de propulsion considéré.

## Section 5 - Entretien

Intervalle	Entretien à effectuer
Après la période de rodage initiale de 20 heures	Vidanger l'huile moteur et remplacer le filtre. <ul style="list-style-type: none"> <li>Vidanger l'huile moteur et remplacer le filtre.</li> <li>Vidanger l'huile de transmission et remplacer le filtre. La vidange de l'huile de transmission et le remplacement du filtre constituent pour ZF Marine une condition du maintien de la garantie.</li> </ul>
Toutes les 100 heures ou tous les ans (à la première échéance)	<ul style="list-style-type: none"> <li>Retoucher la peinture de l'ensemble de propulsion.</li> <li>Vidanger l'huile moteur et remplacer le filtre.</li> <li>Vidanger l'huile de transmission (modèles à transmission).</li> <li>Si l'état des bougies, des fils de bougie, du chapeau d'allumeur et du rotor était satisfaisant à l'inspection initiale (tel qu'indiqué dans la rubrique <b>Toutes les 300 heures ou tous les 3 ans</b>), inspecter l'état de ces composants. Les remplacer au besoin.</li> <li>Remplacer le filtre à carburant à séparateur d'eau.</li> <li>Nettoyer le pare-étincelles et les tuyaux d'aération du carter.</li> <li>Recommandations relatives à l'entretien et au remplacement de la soupape de recyclage des gaz de carter.</li> <li>Inspecter l'état et la tension des courroies.</li> <li>Sur les modèles à système de refroidissement en circuit fermé, vérifier le niveau de liquide de refroidissement et la concentration d'antigel pour une protection adéquate à basses températures. Faire l'appoint si nécessaire. Voir la section <b>Caractéristiques</b>.</li> </ul>
Toutes les 300 heures ou tous les 3 ans (à la première échéance)	<ul style="list-style-type: none"> <li>Vérifier le serrage des supports de moteur et les resserrer au couple spécifié, si nécessaire.</li> <li>Inspecter l'état des bougies, des fils de bougie, du chapeau d'allumeur et du rotor, selon modèle. Les remplacer au besoin. Si l'état de ces composants est satisfaisant à l'inspection, répéter l'inspection toutes les 100 heures ou une fois par an, à la première échéance.</li> <li>Examiner le circuit électrique afin de s'assurer qu'aucune fixation n'est desserrée, endommagée ou corrodée.</li> <li>Vérifier que le serrage des colliers de serrage des systèmes de refroidissement et d'échappement. Examiner les deux systèmes afin de s'assurer de l'absence de dommages ou de fuites.</li> <li>Démonter et inspecter la pompe d'eau de mer et remplacer les pièces usées.</li> <li>Sur les modèles à système de refroidissement fermé, nettoyer la section eau de mer du système.</li> <li>Nettoyer, examiner et tester le bouchon de radiateur du système de refroidissement fermé.</li> <li>Inspecter les composants du système d'échappement. Si l'ensemble de propulsion est équipé de clapets d'échappement (soupapes à languette), vérifier qu'ils ne sont ni usés ni manquants.</li> <li>Remplacer la soupape d'évent et la soupape en bec de canard de chaque coude d'échappement (bâbord et tribord).</li> </ul>
Tous les 5 ans	<ul style="list-style-type: none"> <li>Vidanger le liquide de refroidissement/l'antigel sur les modèles à système de refroidissement en circuit fermé. Vidanger le liquide de refroidissement/l'antigel tous les deux ans s'il ne s'agit pas de produits longue durée.</li> </ul>

## Journal d'entretien

Noter ici tous les entretiens et réparations effectués sur l'ensemble de propulsion. S'assurer de conserver les bons de réparation et les reçus.

Date	Service effectué	Heures de fonctionnement du moteur

Date	Service effectué	Heures de fonctionnement du moteur

## Huile moteur

### Vérifications

#### AVIS

Le déversement d'huile, de liquide de refroidissement ou d'autres fluides du moteur/de l'embase dans l'environnement est réglementé. Prendre soin de ne pas déverser de l'huile, du liquide de refroidissement ou d'autres fluides dans l'environnement lors de l'utilisation ou de l'entretien du bateau. Connaître les restrictions locales régissant l'élimination ou le recyclage des déchets et contenir et éliminer les fluides en conséquence.

1. Arrêter le moteur. Laisser l'huile s'écouler dans le carter d'huile pendant environ cinq minutes tandis que le bateau repose dans l'eau.
2. Retirer la jauge d'huile, l'essuyer et la replonger complètement dans son tube. Attendre 60 secondes pour permettre à l'air piégé de s'échapper.

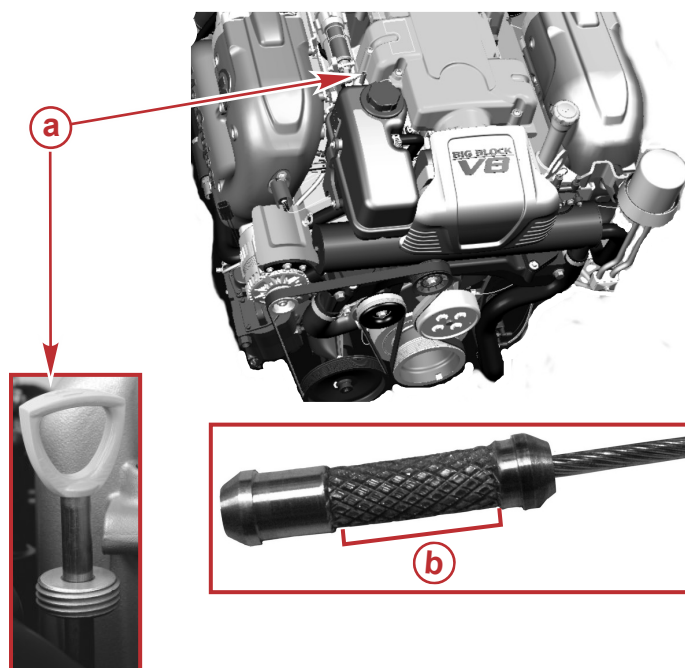

- a - Poignée de jauge d'huile
- b - Plage de fonctionnement

43692

3. Vérifier le niveau sur la jauge, lequel devrait s'inscrire dans la plage de fonctionnement (zone hachurée) de la jauge d'huile. Remettre la jauge d'huile dans son tube. Si le niveau d'huile est bas, voir **Remplissage**.

### Remplissage

**IMPORTANT :** Toujours utiliser la jauge d'huile pour déterminer la quantité exacte d'huile ou de fluide nécessaire. Ne pas verser une quantité excessive d'huile dans le moteur.

## Section 5 - Entretien

1. Retirer le bouchon de remplissage d'huile.

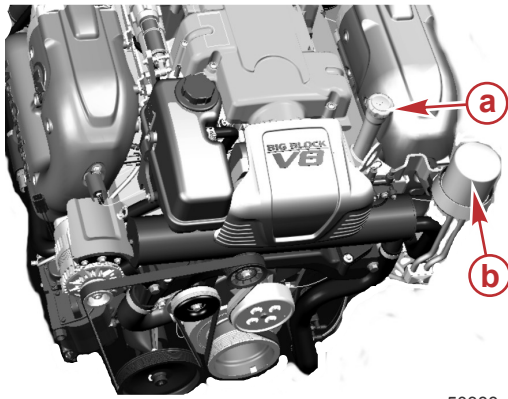

- a - Bouchon de remplissage d'huile
- b - Filtre à huile

50388

2. Faire l'appoint avec l'huile moteur recommandée jusqu'au repère hachuré de la plage de fonctionnement de la jauge d'huile, sans toutefois le dépasser.

Tous modèles	Contenance	Type d'huile
Huile moteur (avec filtre)	6,5 l	Huile moteur entièrement synthétique Mercury 20W-40

3. Vérifier le niveau d'huile et remettre le bouchon de remplissage en place.

### Vidange de l'huile et remplacement du filtre

Voir **Calendrier de maintenance** pour l'intervalle de vidange. L'huile moteur doit être vidangée avant l'entreposage du bateau.

**IMPORTANT : Vidanger l'huile lorsque le moteur est chaud après avoir tourné. L'huile chaude circule mieux et évacue davantage d'impuretés. N'utiliser que l'huile moteur recommandée (voir la section Caractéristiques).**

### Pompe de vidange d'huile moteur

1. Desserrer le filtre à huile afin d'aérer le système.
2. Retirer la jauge d'huile.
3. Mettre la pompe à huile sur le tube de la jauge d'huile.

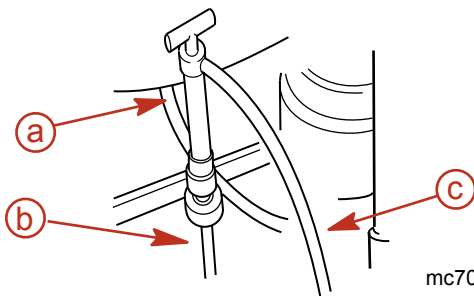

- a - Pompe à huile
- b - Tube de la jauge d'huile
- c - Tuyau de vidange d'huile

mc70571-1

4. Introduire l'extrémité du tuyau de la pompe d'huile de carter dans un récipient approprié et commencer à pomper, à l'aide de la poignée, jusqu'à ce que le carter soit vide.
5. Retirer la pompe.
6. Mettre la jauge d'huile en place.

## Remplacement du filtre à huile

1. Retirer le filtre à huile et le mettre au rebut.

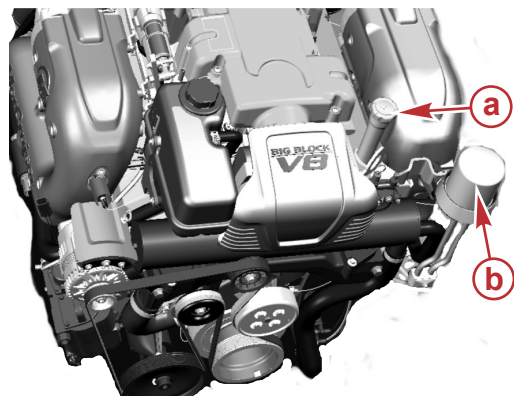

- a - Bouchon de remplissage d'huile
- b - Filtre à huile

50388

2. Appliquer de l'huile moteur sur l'anneau d'étanchéité du filtre neuf.
3. Installer et serrer fermement le filtre à huile, en suivant les instructions du fabricant de filtres. Ne pas serrer de manière excessive.
4. Retirer le bouchon de remplissage d'huile.
5. Ajouter la quantité nécessaire d'huile recommandée pour porter le niveau à la limite supérieure de la plage de fonctionnement de la jauge d'huile.
6. Utiliser la jauge d'huile pour déterminer la quantité d'huile moteur nécessaire. Remettre la jauge d'huile en place.
7. Si nécessaire, répéter les étapes 5 et 6 tandis que le bateau repose dans l'eau.

**REMARQUE :** L'ajout de 0,95 l d'huile moteur fait passer le niveau de la limite inférieure à la limite supérieure de la plage de fonctionnement.

Tous modèles	Contenance	Type d'huile
Huile moteur (avec filtre)	6,5 l	Huile moteur entièrement synthétique Mercury 20W-40

8. Arrêter le moteur et laisser l'huile s'écouler dans le carter d'huile pendant environ cinq minutes tandis que le bateau repose dans l'eau.
9. Mettre le moteur en marche et le faire tourner pendant trois minutes en recherchant des fuites.
10. À l'aide de la jauge, vérifier si le niveau d'huile moteur atteint le haut de la plage de fonctionnement et faire l'appoint si nécessaire. Ne pas remplir de façon excessive.

## Liquide de transmission

### Vérification pendant que le moteur est chaud

1. Arrêter le moteur.
2. Retirer la jauge d'huile de la transmission.
3. Si le niveau d'huile s'inscrit au-dessous du repère Ajouter, faire l'appoint d'huile spécifiée par l'orifice de la jauge d'huile. Ne pas remplir de façon excessive.

- Insérer la jauge d'huile, serrer manuellement la poignée en T pour asseoir le joint torique. Ne pas serrer de manière excessive.

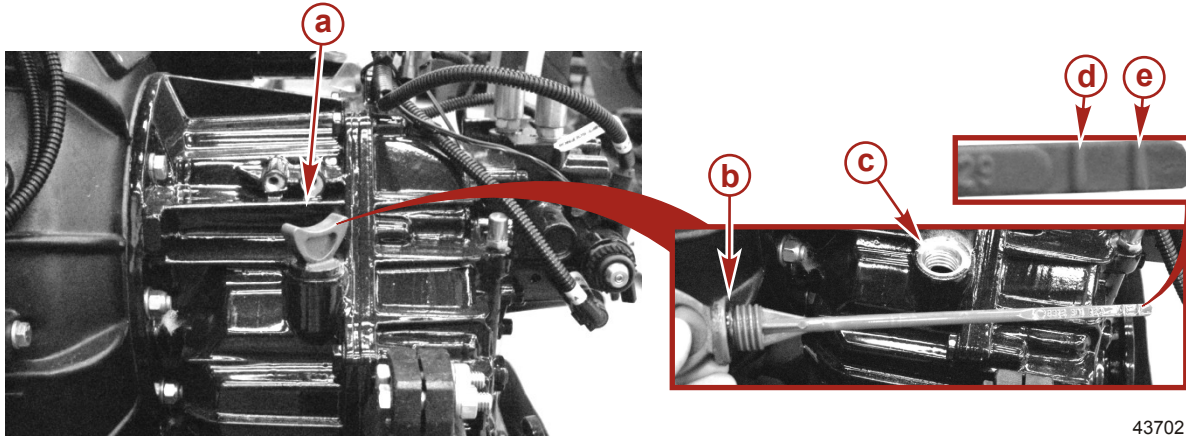

43702

#### Transmission ZF Marine typique.

- a - Jauge d'huile
- b - Joint torique
- c - Orifice de la jauge d'huile
- d - Repère Full (Plein)
- e - Repère Add (Ajouter)

### Vérification pendant que le moteur est froid

**REMARQUE :** Vérification à froid du niveau de fluide : Pour faciliter la vérification, un repère de niveau à froid peut être indiqué ou gravé sur la jauge d'huile.

- Procéder de la même manière que pour une vérification à chaud, puis laisser reposer le bateau jusqu'au lendemain matin.  
**IMPORTANT :** Veiller à enfoncer la jauge d'huile à fond dans le tube lors de la vérification du niveau du liquide.
- Retirer la jauge d'huile, l'essuyer, puis l'introduire de nouveau dans le tube.
- Retirer la jauge d'huile, vérifier le niveau d'huile, puis indiquer le niveau à froid.
- Insérer la jauge d'huile, serrer manuellement la poignée en T pour asseoir le joint torique. Ne pas serrer de manière excessive.

### Liquide de transmission

Modèle	Contenance	Type de fluide
63A	4,3 l (4.5 US qt)	Huile de transmission automatique Dexron III
63V	4,3 l (4.5 US qt)	
80A	5,7 l (6 US qt)	

### Remplacement

Contactez un revendeur agréé Mercury MerCruiser.

### Système de refroidissement fermé

#### Spécification du liquide de refroidissement

#### AVIS

L'utilisation d'antigel au propylène glycol dans le système de refroidissement en circuit fermé peut endommager le système de refroidissement ou le moteur. Remplir le système de refroidissement en circuit fermé avec une solution d'antigel au propylène glycol adaptée à la température la plus basse à laquelle le moteur sera exposé.

**REMARQUE :** Tous les systèmes de refroidissement montés en usine sont remplis du liquide de refroidissement à grande longévité à l'expédition. Il est nécessaire de vidanger et de remplacer l'antigel tous les cinq ans ou toutes les 1 000 heures de fonctionnement, à la première échéance. La couleur de cet antigel est orange. Tout liquide de refroidissement d'appoint doit être du liquide de refroidissement à grande longévité.



N° de pièce du tube	Description	Emplacement	N° de pièce
 122	Liquide de refroidissement/antigel à grande longévité	Système de refroidissement en circuit fermé	92-877770K1

## Vérification du niveau de liquide de refroidissement

### ▲ ATTENTION

En cas de chute soudaine de pression, le liquide de refroidissement peut se mettre à bouillir et être projeté violemment, causant des brûlures graves. Laisser le moteur refroidir avant de retirer le bouchon de radiateur de liquide de refroidissement.

**IMPORTANT** : Serrer fermement le bouchon de radiateur.

Le niveau de liquide de refroidissement doit atteindre le repère « FULL » (Plein) du réservoir de liquide de refroidissement lorsque le moteur est froid.

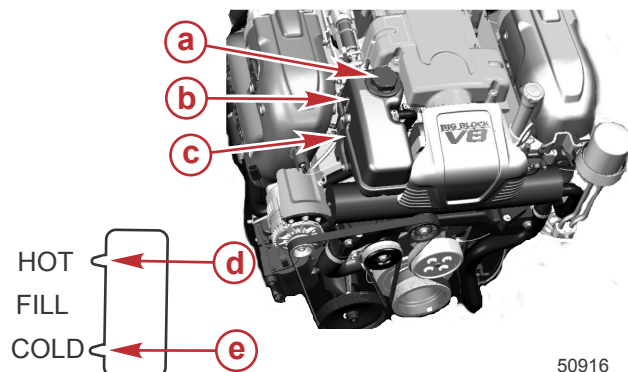

### Vase d'expansion de liquide de refroidissement

- a - Bouchon de réservoir de liquide de refroidissement
- b - Regard
- c - Réservoir de liquide refroidissement
- d - Repère Full (Plein) (moteur chaud)
- e - Repère Full (Plein) (moteur froid)

50916

## Remplissage du système de refroidissement en circuit fermé

**IMPORTANT** : Il est essentiel de laisser le moteur refroidir à la température ambiante pour appliquer correctement la procédure suivante.

### AVIS

L'utilisation d'antigel au propylène glycol dans le système de refroidissement en circuit fermé peut endommager le système de refroidissement ou le moteur. Remplir le système de refroidissement en circuit fermé avec une solution d'antigel au propylène glycol adaptée à la température la plus basse à laquelle le moteur sera exposé.

La section de liquide de refroidissement du système de refroidissement fermé doit être remplie d'un mélange 50-50 de liquide de refroidissement à grande longévité et d'eau distillée.

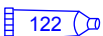
N° de pièce du tube	Description	Emplacement	N° de pièce
 122	Liquide de refroidissement/antigel à grande longévité	Système de refroidissement en circuit fermé	92-877770K1

**REMARQUE** : La contenance de la section du liquide de refroidissement est d'environ.

Modèles 8.2	Contenance	Type de fluide
Système de refroidissement en circuit fermé	17,4 l	Liquide de refroidissement/antigel à grande longévité

### ▲ ATTENTION

En cas de chute soudaine de pression, le liquide de refroidissement peut se mettre à bouillir et être projeté violemment, causant des brûlures graves. Laisser le moteur refroidir avant de retirer le bouchon de radiateur de liquide de refroidissement.

**IMPORTANT** : Pour le remplissage de la section de liquide de refroidissement après vidange complète, le moteur doit être de niveau ou légèrement plus bas à l'extrémité volant moteur.

1. Retirer le bouchon de radiateur de liquide de refroidissement.
2. Remplir le réservoir jusqu'au repère « FULL » (Plein) avec la solution de refroidissement recommandée.
3. Lors du remplissage de la section de liquide de refroidissement après une vidange complète, remplir le réservoir jusqu'à moins de 12 mm du haut du goulot du réservoir avant de mettre le moteur en marche.

4. Remettre en place le bouchon de radiateur.

### AVIS

**Une alimentation insuffisante en eau de refroidissement entraîne une surchauffe et un endommagement du moteur, de la pompe à eau et d'autres pièces. Assurer une alimentation en eau suffisante vers les entrées d'eau pendant le fonctionnement.**

5. Alimenter le moteur en eau de refroidissement.
6. Faire tourner le moteur et vérifier les branchements, raccords et joints de tuyaux, pour s'assurer qu'ils ne présentent aucune fuite. Vérifier également la jauge de température du moteur pour s'assurer que ce dernier fonctionne à sa température normale. Si la jauge indique une température trop élevée, arrêter immédiatement le moteur et en déterminer la cause.

### ▲ ATTENTION

**En cas de chute soudaine de pression, le liquide de refroidissement peut se mettre à bouillir et être projeté violemment, causant des brûlures graves. Laisser le moteur refroidir avant de retirer le bouchon de radiateur de liquide de refroidissement.**

7. Une fois le moteur refroidi, vérifier de nouveau le niveau de liquide de refroidissement et faire l'appoint, si nécessaire.
8. Si le réservoir a été complètement vidangé de liquide de refroidissement, une quantité d'air substantielle est prisonnière du système de refroidissement. Remplir le réservoir jusqu'au repère « FULL » (Plein), répéter le cycle réchauffement/refroidissement et vérifier de nouveau le niveau du liquide de refroidissement.
9. Maintenir le niveau du liquide de refroidissement dans le réservoir au niveau du repère « FULL » (Plein), ou à proximité, lorsque le moteur est froid.

## Vidange

Contactez un revendeur agréé Mercury MerCruiser.

## Nettoyage

Contactez un revendeur agréé Mercury MerCruiser.

## Batterie

Voir les instructions et avertissements spécifiques accompagnant la batterie. Si ces renseignements ne sont pas disponibles, respecter les précautions suivantes lors de la manipulation d'une batterie.

### ▲ AVERTISSEMENT

**La recharge d'une batterie déchargée dans le bateau ou l'utilisation des câbles volants et d'une batterie de renfort pour mettre le moteur en marche peut provoquer des blessures ou des dommages graves par incendie ou par explosion. Retirer la batterie du bateau et la recharger dans un local aéré, à distance de toute étincelle ou flamme.**

### ▲ AVERTISSEMENT

**Une batterie en fonctionnement ou en cours de charge produit des gaz qui peuvent s'enflammer et exploser, en répandant de l'acide sulfurique qui peut provoquer de graves brûlures. Aérer la zone autour de la batterie et porter des équipements de protection lors de la manipulation ou de l'entretien des batteries.**

## Précautions concernant les batteries de moteurs multiples à injection électronique de carburant

**Alternateurs** : les alternateurs permettent de charger la batterie qui alimente le moteur sur lequel ils sont montés. Lorsque les batteries de deux moteurs différents sont reliées, un alternateur fournit tout le courant de charge des deux batteries. En général, l'alternateur de l'autre moteur ne fournit aucun courant de charge.

**Module de commande électronique (ECM) de l'injection électronique de carburant** : L'ECM doit être relié à une source de courant stable. Lorsque le bateau est équipé de plusieurs moteurs, un dispositif électrique embarqué peut causer une soudaine chute de tension au niveau de la batterie du moteur. La tension peut devenir inférieure à la tension minimale requise par l'ECM. L'alternateur de l'autre moteur peut alors commencer à charger la batterie. Le circuit électrique du moteur peut alors subir une pointe de tension.

Dans les deux cas, l'ECM peut s'arrêter. Lorsque la tension retourne dans la plage requise par l'ECM, ce dernier se réarme automatiquement, et le moteur fonctionne normalement. L'ECM s'éteint et se réarme automatiquement si rapidement que le moteur peut sembler n'avoir rencontré qu'un petit raté d'allumage.

**Batteries** : Sur les bateaux équipés de plusieurs moteurs à injection électronique de carburant, chaque moteur doit être relié à sa propre batterie. Ceci assure à l'ECM du moteur une source de tension stable.

**Interrupteurs de batterie** : les interrupteurs de batterie doivent toujours être positionnés de manière à ce que chaque moteur puisse fonctionner à partir de sa propre batterie. Ne pas faire tourner les moteurs si les interrupteurs sont sur les deux ou toutes les positions. En cas d'urgence, la batterie d'un autre moteur peut être utilisée pour faire démarrer le moteur dont la batterie est déchargée.

**Répartiteurs de charge** : Des répartiteurs de charge peuvent être utilisés pour charger une batterie auxiliaire alimentant en électricité les accessoires du bateau. Ils ne doivent pas être utilisés pour charger la batterie d'un autre moteur du bateau, sauf si le type de répartiteur de charge a été spécialement conçu à cet effet.

**Générateurs** : La batterie du générateur doit être considérée comme une batterie d'un autre moteur.

## Nettoyage du pare-étincelles

### ▲ AVERTISSEMENT

Le carburant est inflammable et explosif. Vérifier que la clé de contact est sur arrêt et que le coupe-circuit d'urgence est placé de sorte que le moteur ne puisse pas démarrer. Ne pas fumer ou ne pas approcher de source d'étincelles ou de flamme nue lors de l'entretien. Assurer une bonne ventilation de l'aire de travail et éviter toute exposition prolongée aux vapeurs. Toujours vérifier l'absence de fuites avant de tenter de démarrer le moteur et essuyer immédiatement tout déversement de carburant.

1. Soulever délicatement le rebord arrière supérieur du silencieux et le tirer vers l'avant pour l'enlever.

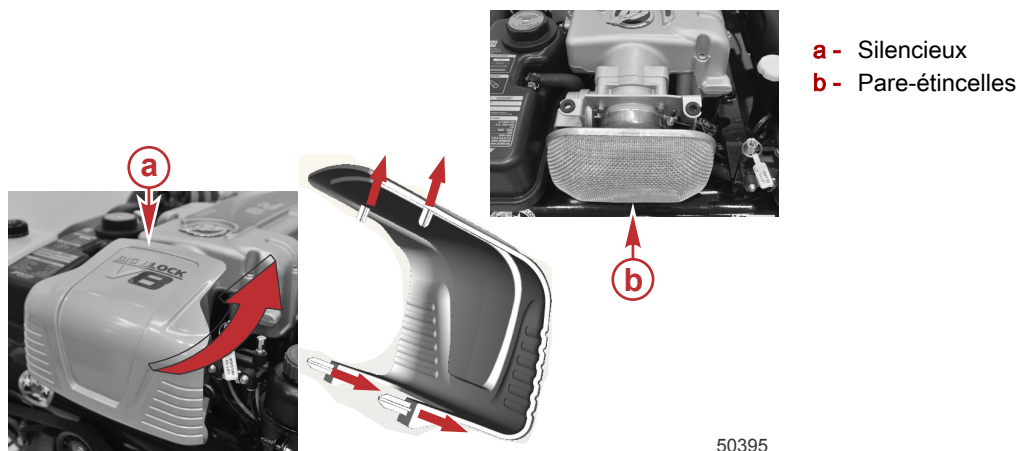

50395

2. Desserrer la bride du pare-étincelles et retirer ce dernier.

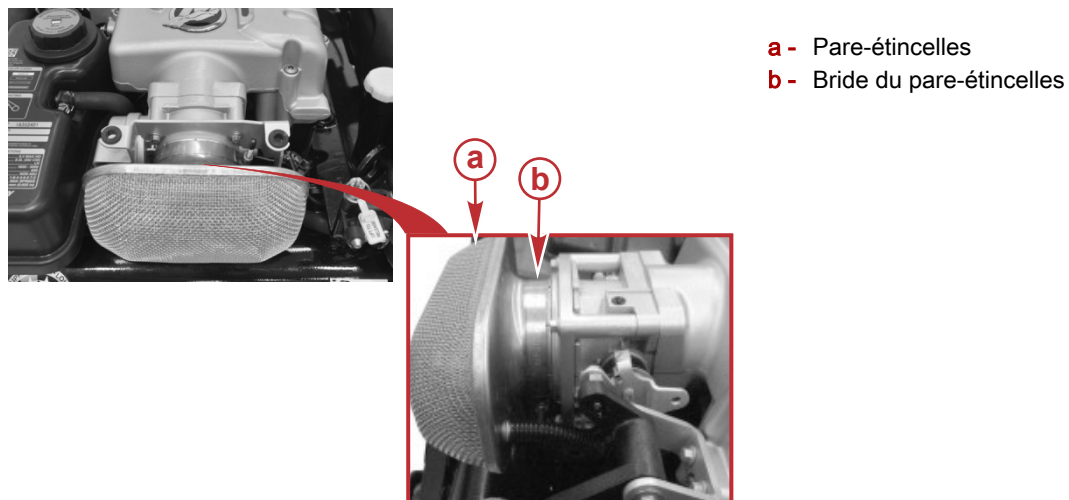

50396

3. Nettoyer le pare-étincelles avec un solvant et le sécher à l'air comprimé ou le mettre de côté et le laisser complètement sécher à l'air.
4. Mettre le pare-étincelles en place et serrer la bride au couple spécifié.

Description	N.m	lb-in.	lb-ft
Bride du pare-étincelles	6.2	55	-

5. Installer le silencieux.

## Soupape de recyclage des gaz de carter (RGC)

Ce moteur est équipé d'une soupape de recyclage des gaz du carter (RGC). Il est recommandé de la remplacer toutes les 100 heures de fonctionnement ou au moins une fois par an, à la première échéance.

1. Extraire la soupape de recyclage des gaz du carter du collecteur d'admission et retirer la soupape du tuyau.

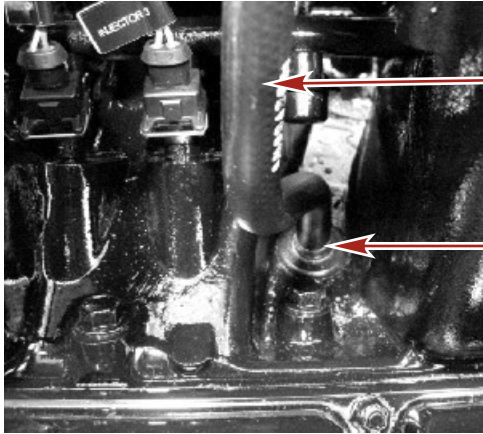

- a - Tuyau reliant le collecteur à la soupape de recyclage des gaz du carter
- b - Soupape RGC

43215

2. Inspecter la soupape RGC et la remplacer si nécessaire.
3. Installer la soupape RGC dans le collecteur d'admission.
4. Vérifier que la soupape RGC repose fermement dans le collecteur d'admission.

Il est recommandé d'utiliser des pièces de rechange Mercury MerCruiser.

## Filtre à carburant à séparateur d'eau

### ▲ AVERTISSEMENT

Le carburant est inflammable et explosif. Vérifier que la clé de contact est sur arrêt et que la longe est placée de sorte que le moteur ne puisse pas démarrer. Ne pas fumer ou ne laisser aucune source d'étincelle ou de flamme nue à proximité lors de l'entretien. Maintenir une bonne ventilation de l'aire de travail et éviter toute exposition prolongée aux vapeurs. Toujours rechercher des fuites avant de tenter de démarrer le moteur et essuyer immédiatement tout déversement de carburant.

### ▲ ATTENTION

Le fait de ne pas dissiper la pression du circuit de carburant causera un giclement de carburant susceptible de provoquer un incendie ou une explosion. Laisser le moteur refroidir complètement et dissiper toute la pression de carburant avant d'entretenir toute pièce du circuit de carburant. Toujours se protéger les yeux et la peau du carburant sous pression et des vapeurs.

## Modèles GEN III

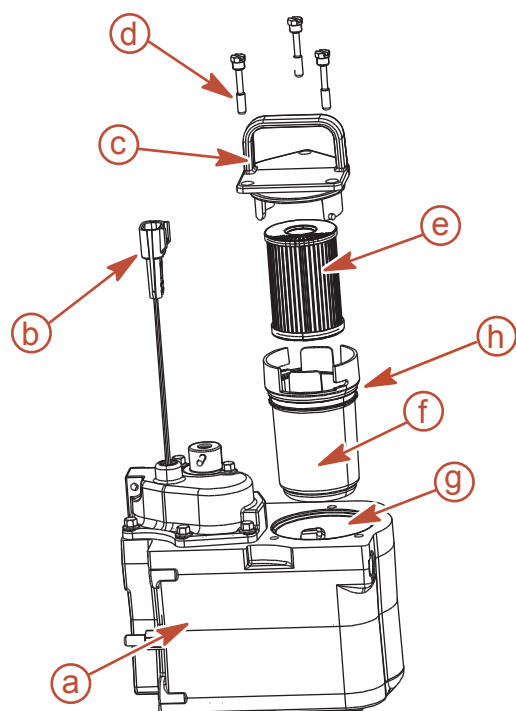

- a - Module de refroidissement du carburant
- b - Faisceau du module de refroidissement du carburant
- c - Couvercle du filtre
- d - Vis de fixation du filtre
- e - Filtre à carburant
- f - Cuvette du filtre
- g - Réservoir du filtre du module de refroidissement du carburant
- h - Joint torique

8837

## Dépose

1. Laisser refroidir le moteur.
 

**REMARQUE :** Mercury MerCruiser recommande de ne pas retirer le filtre tant que le moteur n'a pas été à l'arrêt pendant au moins 12 heures.
2. Fermer le robinet d'alimentation en carburant, selon modèle.
3. Déconnecter le faisceau du module de refroidissement du carburant du faisceau de fils du moteur.
4. Mettre la clé de contact sur START (Démarrage) et laisser le démarreur fonctionner pendant 5 secondes.
5. Mettre la clé de contact sur OFF (Arrêt).
6. Desserrer les vis de fixation de chaque élément du filtre jusqu'à ce qu'elles se détachent du module de refroidissement du carburant. Ne pas retirer les vis de fixation du couvercle du filtre.
7. Déloger le filtre en le saisissant par la poignée et en le tirant vers le haut. Ne pas retirer le filtre du module de refroidissement du carburant à ce stade.
8. Vidanger le carburant susceptible de se trouver dans le filtre par la base, dans le réservoir du filtre du module de refroidissement du carburant.
9. Retirer la cuvette du filtre du couvercle du filtre en saisissant le couvercle du filtre et en le tournant dans le sens horaire, tout en maintenant la cuvette du filtre immobile.
10. Retirer l'élément séparateur d'eau du filtre à carburant usagé de la cuvette du filtre et le placer dans un récipient approprié et propre.
11. Éliminer l'eau ou les débris susceptibles de se trouver dans la cuvette du filtre.

## Pose

1. Poser un élément de filtre à carburant à séparateur d'eau neuf dans la cuvette du filtre. Le pousser aussi loin que possible jusqu'à ce qu'il soit correctement installé.
2. Poser un joint torique neuf sur la cuvette du filtre.
3. Fixer le couvercle du filtre sur la cuvette en saisissant le couvercle du filtre et en le faisant tourner dans le sens anti-horaire, tout en maintenant la cuvette immobile, jusqu'à ce que le couvercle soit verrouillé en position.
4. Poser le filtre à carburant délicatement sur le module de refroidissement du carburant pour éviter de renverser du carburant et aligner les vis du couvercle du filtre avec les orifices du module de refroidissement du carburant. Serrer les vis de fixation du filtre à la main.
5. S'assurer que le couvercle du filtre est correctement positionné contre le module de refroidissement du carburant, puis serrer toutes les vis de fixation du filtre.

## Section 5 - Entretien

Description	N.m	lb. in.	lb. ft.
Vis de fixation du filtre	6	53	

- Ouvrir le robinet d'alimentation en carburant, selon modèle.
- Reconnecter le faisceau du module de refroidissement du carburant au faisceau de fils du moteur.
- Ventiler correctement le compartiment moteur.

### AVIS

**Une alimentation insuffisante en eau de refroidissement endommagera la pompe à eau et entraînera une surchauffe du moteur. Assurer une alimentation en eau suffisante au niveau des entrées d'eau pendant le fonctionnement.**

- Alimenter le moteur en eau de refroidissement.
- Démarrer le moteur. S'assurer de l'absence de fuites d'essence autour du filtre à carburant. En cas de fuite, arrêter le moteur immédiatement. Vérifier à nouveau que le filtre est correctement installé, nettoyer les éventuelles éclaboussures de carburant et aérer convenablement le compartiment moteur. Si la fuite persiste, arrêter immédiatement le moteur et contacter le revendeur agréé Mercury MerCruiser.

## Courroie d'entraînement serpentine

### Inspection

#### ▲ AVERTISSEMENT

**L'inspection des courroies avec le moteur en marche peut causer des blessures graves, voire mortelles. Arrêter le moteur et retirer la clé de contact avant d'inspecter les courroies.**

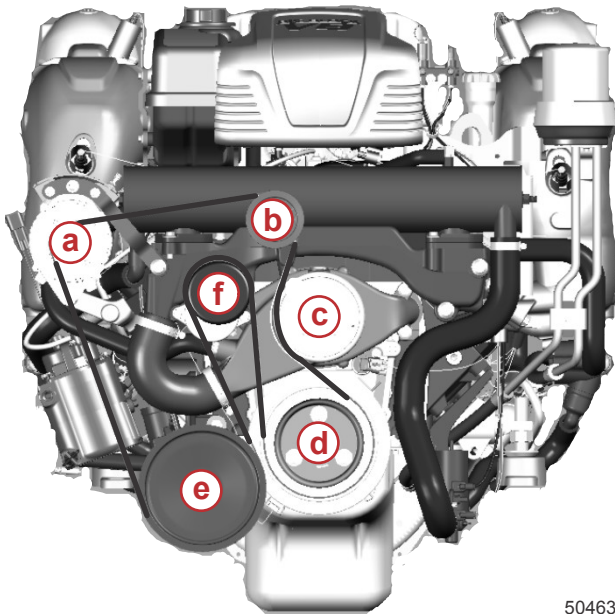

50463

- a - Poulie de l'alternateur
- b - Poulie folle
- c - Poulie de la pompe de circulation de l'eau
- d - Poulie du vilebrequin
- e - Poulie de la pompe à eau de mer
- f - Poulie du tendeur

### Vérifications

Inspecter la courroie d'entraînement pour les signes suivants :

- Tension de courroie correcte
- Usure excessive
- Craquelures
- Effilochage
- Surfaces polies
- Tension correcte

Exercer une pression modérée du pouce sur la courroie, à l'endroit où la distance est la plus longue entre deux poulies.

Description	
Fléchissement	13 mm (1/2 in.)



**REMARQUE :** La présence de petites craquelures perpendiculaires à la courroie (dans le sens de sa largeur) est acceptable, Par contre, les fissures longitudinales (dans le sens de la longueur de la courroie) rejoignant les craquelures transversales ne le sont pas.

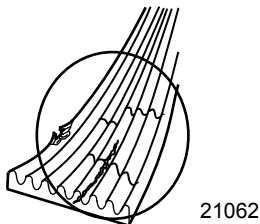

## Remplacement

**IMPORTANT :** Si une courroie est réutilisée, l'installer dans la direction de rotation d'origine.

Le tendeur de courroie fonctionne dans les limites de mouvement imposées par les butées moulées lorsque la longueur et la géométrie de la courroie sont correctes. Si le tendeur entre en contact avec l'une des butées moulées durant le fonctionnement, vérifier les supports de montage et la longueur de courroie. Des supports lâches, défectueux, un mouvement anormal des composants d'entraînement, une longueur de courroie incorrecte, ou une défaillance de la courroie peuvent amener le tendeur à entrer en contact avec les butées moulées. Consulter le revendeur MerCruiser agréé aux fins d'entretien, le cas échéant.

### ▲ ATTENTION

**Le relâchement ou la contraction rapides du tendeur de courroie peut causer des blessures ou endommager le produit. Dissiper lentement la tension du ressort.**

1. Utiliser une clé à douille à poignée articulée et une douille appropriée pour dissiper la tension appliquée sur le tendeur. Faire tourner le tendeur de manière à l'éloigner de la courroie jusqu'à ce qu'il se bloque.
2. Retirer la courroie de la poulie folle et dissiper lentement la tension sur la clé à douille à poignée articulée.

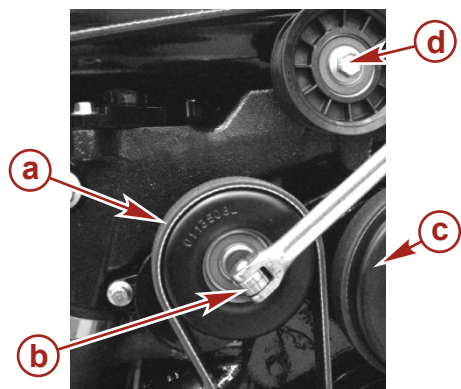

43776

- a - Poulie du tendeur
- b - Douille et poignée articulée
- c - Poulie de la pompe de circulation de l'eau
- d - Poulie folle

3. Retirer la courroie et acheminer la courroie de remplacement selon le schéma d'acheminement de courroie.
4. Relâcher avec précaution le tendeur en s'assurant que la courroie reste correctement positionnée.
5. Vérifier la tension de la courroie.



**REMARQUE :** La tension correcte est mesurée par un fléchissement résultant d'une pression modérée du pouce sur la courroie, à l'endroit où elle est la plus longue entre deux poulies.

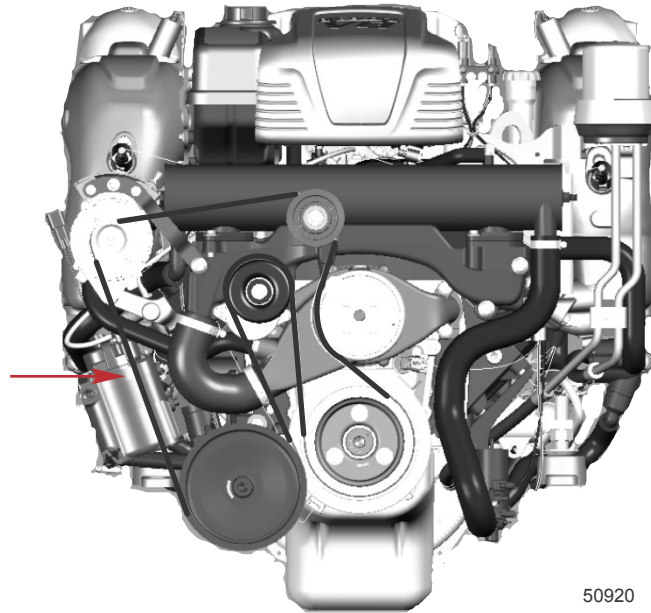

50920

Point de mesure du fléchissement

Description	
Fléchissement	13 mm

## Nettoyage du système d'eau de mer – Modèles inboard

### Bateau hors de l'eau – Modèles inboard

**IMPORTANT :** Le rinçage de l'ensemble de propulsion est plus efficace lorsque le bateau est hors de l'eau.

**IMPORTANT :** Un nettoyage est recommandé après chaque sortie en eaux salées, saumâtres, riches en minéraux ou polluées et avant la saison froide et un entreposage prolongé.

#### ⚠ AVERTISSEMENT

Les hélices en rotation peuvent causer des blessures graves, voire mortelles. Ne jamais faire fonctionner le bateau hors de l'eau avec une hélice installée. Avant d'installer ou de retirer une hélice, mettre l'embase au point mort et engager le coupe-circuit d'urgence pour empêcher la mise en marche du moteur. Placer une cale de bois entre la pale d'hélice et la plaque anti-ventilation.

1. Fermer la soupape de prise d'eau à la mer, selon modèle, puis déconnecter le tuyau de l'arrivée d'eau de mer de la pompe d'eau de mer.
2. À défaut de soupape de prise d'eau à la mer, déconnecter le tuyau d'arrivée d'eau de mer de la pompe et boucher immédiatement le tuyau.
3. En utilisant un adaptateur approprié, connecter le tuyau de nettoyage de la source d'alimentation en eau à l'arrivée d'eau de la pompe d'eau de mer.

#### AVIS

Le nettoyage du moteur à l'arrêt entraînera une accumulation d'eau dans le système d'échappement, endommageant le moteur. Ne pas alimenter en eau de nettoyage pendant plus de 15 secondes lorsque le moteur ne tourne pas.

4. Ouvrir complètement l'arrivée d'eau pour assurer une alimentation d'eau maximale.
5. Placer la commande à distance au ralenti au point mort.
6. Mettre le moteur en marche.

#### AVIS

Le fonctionnement du moteur hors de l'eau à haut régime crée une aspiration qui peut causer l'affaissement du tuyau d'alimentation en eau et une surchauffe du moteur. Ne pas faire tourner le moteur à un régime supérieur à 1 400 tr/min hors de l'eau et sans alimentation suffisante en eau de refroidissement.

7. Appuyer sur le bouton spécial d'accélération et accélérer jusqu'à ce que le moteur atteigne 1 300 tr/mn ( $\pm$  100 tr/mn).
8. Vérifier la jauge de température d'eau et s'assurer que le moteur fonctionne dans sa plage de régime normale.
9. Faire tourner le moteur avec la transmission au point mort pendant au moins 10 minutes.
10. **Pour les ensembles de propulsion fonctionnant en eaux salées, saumâtres, riches en minéraux ou polluées** : Continuer à faire tourner le moteur jusqu'à que l'eau rejetée soit limpide.
11. Ramener lentement l'accélérateur en position de ralenti.
12. Arrêter le moteur.
13. Couper immédiatement l'alimentation d'eau et retirer le dispositif de nettoyage.
14. Installer le tuyau d'arrivée d'eau sur l'arrivée d'eau de mer de la pompe d'eau de mer. Resserrer fermement le collier de serrage du tuyau.

### Bateau dans l'eau — Modèles inboard

**IMPORTANT** : Le rinçage de l'ensemble de propulsion est plus efficace lorsque le bateau est hors de l'eau.

**IMPORTANT** : Un nettoyage du moteur est recommandé après chaque sortie en eaux salées, saumâtres, riches en minéraux ou polluées et avant la saison froide et un entreposage prolongé.

#### AVIS

**La déconnexion du tuyau d'arrivée d'eau de mer provoque l'entrée d'eau dans le fond de cale, susceptible d'endommager le moteur. Fermer la soupape de prise d'eau à la mer avant de déconnecter le tuyau d'arrivée d'eau de mer. Boucher immédiatement le tuyau d'arrivée d'eau de mer après l'avoir déconnecté.**

1. Fermer la soupape de prise d'eau à la mer, selon modèle, puis déconnecter le tuyau d'arrivée d'eau de mer pour éviter que de l'eau ne remonte dans le moteur ou le bateau.
2. À défaut de soupape de prise d'eau à la mer, déconnecter le tuyau d'arrivée d'eau de mer de la pompe d'eau de mer et boucher immédiatement le tuyau pour empêcher que l'eau ne remonte dans le moteur ou le bateau.
3. En utilisant un adaptateur approprié, connecter le tuyau de nettoyage de la source d'alimentation en eau à l'arrivée d'eau de la pompe d'eau de mer.

#### AVIS

**Le nettoyage du moteur à l'arrêt entraînera une accumulation d'eau dans le système d'échappement, endommageant le moteur. Ne pas alimenter en eau de nettoyage pendant plus de 15 secondes lorsque le moteur ne tourne pas.**

4. Ouvrir complètement l'arrivée d'eau pour assurer une alimentation d'eau maximale.
5. Placer la commande à distance au ralenti au point mort.
6. Mettre immédiatement le moteur en marche.

#### AVIS

**Le fonctionnement du moteur hors de l'eau à haut régime crée une aspiration qui peut causer l'affaissement du tuyau d'alimentation en eau et une surchauffe du moteur. Ne pas faire tourner le moteur à un régime supérieur à 1 400 tr/min hors de l'eau et sans alimentation suffisante en eau de refroidissement.**

7. Appuyer sur le bouton spécial d'accélération et accélérer jusqu'à ce que le moteur atteigne 1 300 tr/mn ( $\pm$  100 tr/mn).
8. Vérifier la jauge de température d'eau et s'assurer que le moteur fonctionne dans sa plage de régime normale.
9. Faire tourner le moteur avec la transmission au point mort pendant au moins 10 minutes.
10. **Pour les ensembles de propulsion fonctionnant en eaux salées, saumâtres, riches en minéraux ou polluées** : Continuer à faire tourner le moteur jusqu'à que l'eau rejetée soit limpide.
11. Ramener lentement l'accélérateur en position de ralenti.
12. Arrêter le moteur.
13. Couper immédiatement l'alimentation en eau et retirer le dispositif de nettoyage.
14. Attacher une étiquette au contacteur d'allumage pour prévenir l'opérateur de la nécessité de rouvrir la soupape de prise d'eau à la mer ou de rebrancher le tuyau avant d'utiliser le moteur.

Notes :

## Section 6 - Entreposage

### Table des matières

Entreposage prolongé ou hivernage.....	66	Système de vidange à point unique et commande pneumatique.....	68
Préparation à l'entreposage de l'ensemble de propulsion .....	66	Bateau à l'eau .....	68
Préparation du moteur et du circuit de carburant .....	66	Bateau hors de l'eau .....	70
Vidange du système d'eau de mer.....	67	Système de vidange manuel.....	71
.....	67	Bateau à l'eau .....	71
Identification du système de vidange.....	68	Bateau hors de l'eau .....	72
Système de vidange à point unique et commande pneumatique .....	68	Vidange de l'eau du module de refroidissement du carburant.....	73
Système de vidange manuel .....	68	Remisage de la batterie.....	73
		Remise en service de l'ensemble de propulsion.....	73

## Entreposage prolongé ou hivernage

**IMPORTANT :** Mercury MerCruiser recommande vivement de confier l'exécution de cet entretien à un revendeur agréé Mercury MerCruiser. Les dommages provoqués par le gel ne sont pas couverts par la garantie limitée de Mercury MerCruiser.

### AVIS

L'eau emprisonnée dans le compartiment d'eau de mer du système de refroidissement peut causer des dommages par corrosion ou gel. Vidanger le compartiment d'eau de mer du système de refroidissement immédiatement après utilisation ou avant tout entreposage prolongé par temps de gel. Si le bateau est à l'eau, maintenir la soupape de prise d'eau à la mer fermée jusqu'au redémarrage du moteur pour empêcher le refoulement de l'eau dans le système de refroidissement. Si le bateau n'est pas équipé d'une soupape de prise d'eau à la mer, laisser le tuyau d'arrivée d'eau déconnecté et bouché.

*REMARQUE :* Par mesure de précaution, attacher une étiquette sur la clé de contact ou le volant du bateau pour rappeler au pilote d'ouvrir la soupape de prise d'eau à la mer ou de déboucher et de reconnecter le tuyau d'arrivée d'eau de mer avant de démarrer le moteur.

**IMPORTANT :** Mercury MerCruiser requiert l'emploi d'un antigel au propylène glycol, mélangé selon les instructions du fabricant, dans la section eau de mer du système de refroidissement par temps froid ou pour de longues périodes d'entreposage. S'assurer que l'antigel au propylène glycol contient un antirouille et qu'il est adapté aux moteurs marins. Veiller à bien suivre les recommandations du fabricant de propylène glycol.

## Préparation à l'entreposage de l'ensemble de propulsion

1. Remplir les réservoirs de carburant d'essence fraîche (sans alcool) et d'une quantité suffisante de stabilisateur d'essence Mercury/Quicksilver pour moteurs marins. Suivre les instructions figurant sur le bidon.
2. Vérifier la concentration d'antigel. Voir la section **Caractéristiques**.
3. Si le bateau doit être entreposé avec du carburant contenant de l'alcool dans ses réservoirs (dans le cas où aucun carburant sans alcool n'est disponible) : Vider les réservoirs autant que possible et ajouter du stabilisateur d'essence Mercury/Quicksilver pour moteurs marins au carburant restant. Voir **Caractéristiques du carburant** pour de plus amples informations.
4. Rincer le système de refroidissement. Voir la section **Entretien**.
5. Alimenter le moteur en eau de refroidissement. Voir la section **Entretien**.
6. Faire tourner le moteur jusqu'à ce qu'il atteigne sa température normale de fonctionnement et laisser le carburant contenant du stabilisateur d'essence Mercury/Quicksilver pour moteurs marins circuler dans le système d'alimentation en carburant. Arrêter le moteur.
7. Vidanger l'huile et remplacer le filtre à huile.
8. Préparer le moteur et le circuit de carburant pour l'entreposage. Voir **Préparation du moteur et du circuit de carburant**.
9. Vidanger le système de refroidissement à l'eau de mer du moteur. Voir **Vidange du système d'eau de mer**.

### AVIS

L'eau emprisonnée dans le compartiment d'eau de mer du système de refroidissement peut causer des dommages par corrosion ou gel. Vidanger le compartiment d'eau de mer du système de refroidissement immédiatement après utilisation ou avant tout entreposage prolongé par temps de gel. Si le bateau est à l'eau, maintenir la soupape de prise d'eau à la mer fermée jusqu'au redémarrage du moteur pour empêcher le refoulement de l'eau dans le système de refroidissement. Si le bateau n'est pas équipé d'une soupape de prise d'eau à la mer, laisser le tuyau d'arrivée d'eau déconnecté et bouché.

10. Pour une protection accrue contre le gel et la rouille, après la vidange, remplir le système de refroidissement à l'eau de mer avec une solution au propylène glycol selon les recommandations du fabricant afin de protéger le moteur contre les températures les plus basses auxquelles il peut être exposé en cas de gel ou pendant un entreposage prolongé.
11. Remiser la batterie conformément aux instructions du fabricant.

## Préparation du moteur et du circuit de carburant

### ⚠ AVERTISSEMENT

Le carburant est inflammable et explosif. Vérifier que la clé de contact est sur arrêt et que le coupe-circuit d'urgence est placé de sorte que le moteur ne puisse pas démarrer. Ne pas fumer ou ne pas approcher de source d'étincelles ou de flamme nue lors de l'entretien. Assurer une bonne ventilation de l'aire de travail et éviter toute exposition prolongée aux vapeurs. Toujours vérifier l'absence de fuites avant de tenter de démarrer le moteur et essuyer immédiatement tout déversement de carburant.



### ⚠ AVERTISSEMENT

Les vapeurs de carburant stagnant dans le compartiment moteur sont susceptibles d'irriter les voies respiratoires, de causer des difficultés à respirer ou de prendre feu et de provoquer ainsi un incendie ou une explosion. Toujours aérer le compartiment moteur avant d'effectuer l'entretien de l'ensemble de propulsion.

## AVIS

Une panne sèche peut endommager les composants du catalyseur. Ne pas laisser les réservoirs de carburant se vider complètement en cours d'utilisation des moteurs.

1. Dans un réservoir d'essence du bateau de 23 litres mélanger :
  - a. 19 litres d'essence ordinaire sans plomb de 87 d'indice d'octane (90 RON)
  - b. 1,89 litre d'huile moteur hors-bord 2 temps TC-W3 Premium Plus
  - c. 150 ml d'additif de traitement et de stabilisation pour systèmes d'alimentation en carburant ou 30 ml s'il s'agit de sa forme concentrée.

N° de pièce du tube	Description	Emplacement	N° de pièce
 115	Huile moteur hors-bord 2 temps TC-W3 Premium Plus	Système d'alimentation en carburant	92-858026Q01
 124	Additif de traitement et de stabilisation pour systèmes d'alimentation en carburant	Système d'alimentation en carburant	92-8M0047922

2. Laisser refroidir le moteur.  
**IMPORTANT : Essuyer immédiatement tout carburant renversé ou pulvérisé.**
3. Le cas échéant, fermer le robinet d'arrêt carburant. Débrancher et boucher le raccord d'entrée de carburant si le bateau n'est pas équipé d'un robinet d'arrêt carburant.
4. Brancher le raccord d'entrée de carburant au réservoir d'essence du bateau (avec mélange de brumisage).  
**IMPORTANT : Alimenter le moteur en eau de refroidissement.**
5. Mettre le moteur en marche et le faire tourner à 1 300 tr/mn pendant cinq minutes.
6. Après avoir fait tourner le moteur pendant la période spécifiée, remettre doucement la manette des gaz sur ralenti puis arrêter le moteur.  
**IMPORTANT : Veiller à ce qu'une partie du mélange de brumisage reste dans le moteur. Ne pas laisser le circuit de carburant du moteur se vider complètement.**
7. Remplacer le filtre à carburant à séparateur d'eau. Voir la Section 5.

## Vidange du système d'eau de mer

### ⚠ ATTENTION

De l'eau peut pénétrer dans la cale, endommager le moteur, voire causer le naufrage du bateau, lorsque le système de vidange est ouvert. Retirer le bateau de l'eau ou fermer la soupape de prise d'eau à la mer, débrancher et boucher le tuyau d'arrivée d'eau de mer et vérifier que la pompe de cale est opérationnelle avant d'effectuer la vidange. Ne pas faire tourner le moteur si le système de vidange est ouvert.

**IMPORTANT : Vidanger uniquement la section d'eau de mer du système de refroidissement à circuit fermé.**

**IMPORTANT : Le bateau doit être aussi horizontal que possible pour assurer une vidange complète du système de refroidissement.**

L'ensemble de propulsion est équipé d'un système de vidange. Voir la rubrique **Identification du système de vidange** pour déterminer quelles instructions s'appliquent à l'ensemble de propulsion.

**IMPORTANT : Le moteur ne doit en aucun cas être utilisé pendant cette opération.**

**IMPORTANT : Mercury MerCruiser requiert l'emploi d'un antigel au propylène glycol, mélangé selon les instructions du fabricant, dans la section eau de mer du système de refroidissement par temps de gel ou pour de longues périodes d'entreposage. S'assurer que l'antigel au propylène glycol contient un antirouille et qu'il est adapté aux moteurs marins. Veiller à bien suivre les recommandations du fabricant de propylène glycol.**

## Identification du système de vidange

### Système de vidange à point unique et commande pneumatique

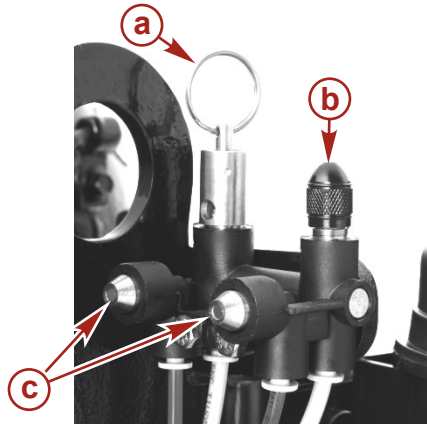

43070

- a - Valve de desserrage manuel
- b - Capuchon fileté pour connexion pneumatique
- c - Indicateurs verts

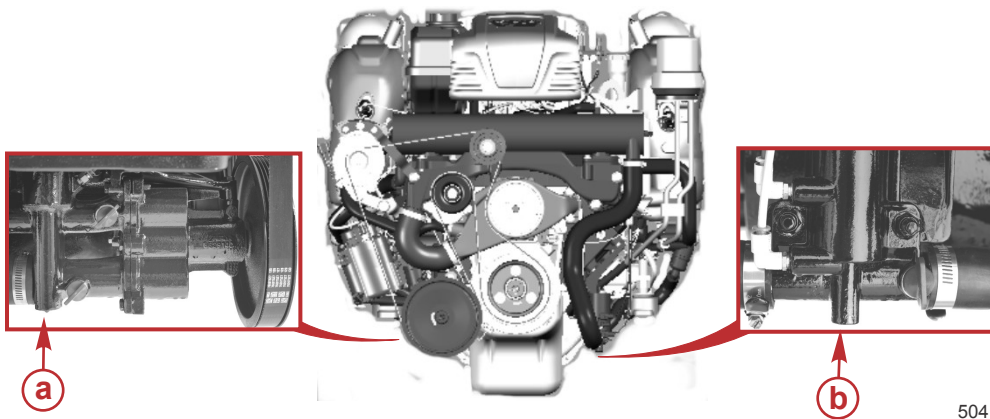

50411

- a - Point de vidange pneumatique tribord
- b - Point de vidange pneumatique bâbord

### Système de vidange manuel

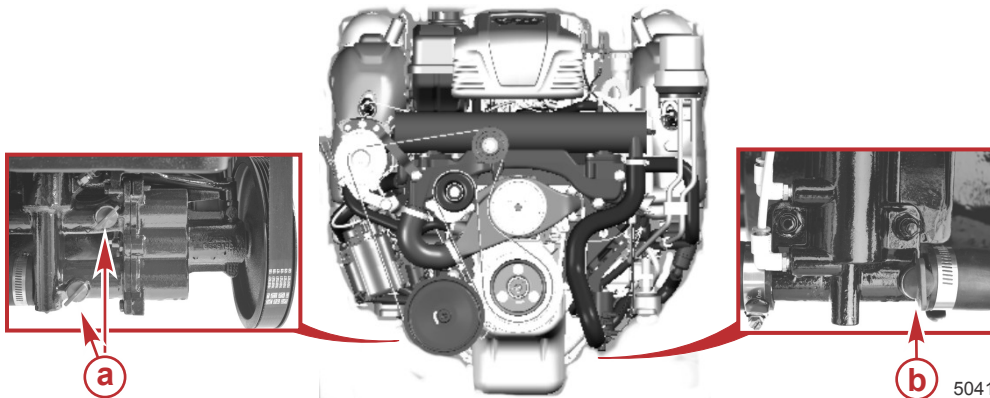

50412

- a - Bouchons de vidange bleus côté tribord
- b - Bouchon de vidange bleus côté bâbord

### Système de vidange à point unique et commande pneumatique

#### Bateau à l'eau

**REMARQUE :** Cette méthode a été conçue pour la pompe à air dont le moteur est équipé en usine. Cependant, toute autre source d'air peut être utilisée.

1. Fermer la soupape de prise d'eau à la mer (selon modèle) ou retirer et boucher le tuyau d'arrivée d'eau.
2. Saisir la pompe à air.
3. Retirer le capuchon fileté de la connexion pneumatique.
4. Vérifier que le levier situé sur le dessus de la pompe à air est contre la poignée (horizontal).



5. Mettre la pompe à air en place sur la connexion pneumatique.

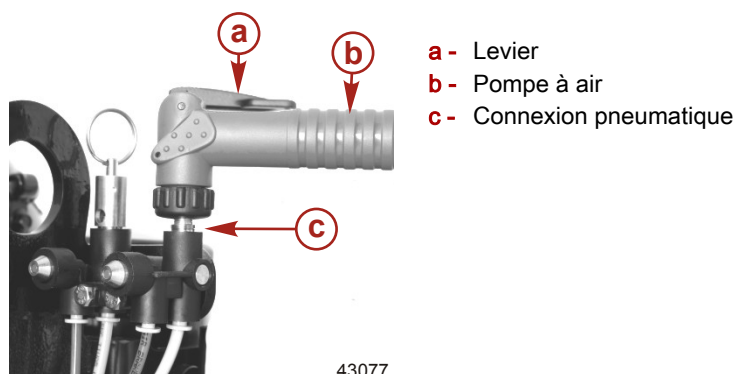

43077

6. Tirer le levier de la pompe à air vers le haut (verticalement) pour verrouiller la pompe sur la connexion.  
7. Pomper de l'air dans le système jusqu'à ce que les deux indicateurs verts ressortent et que de l'eau s'écoule des deux côtés du moteur. Le côté bâbord commence à se vidanger avant le côté tribord.

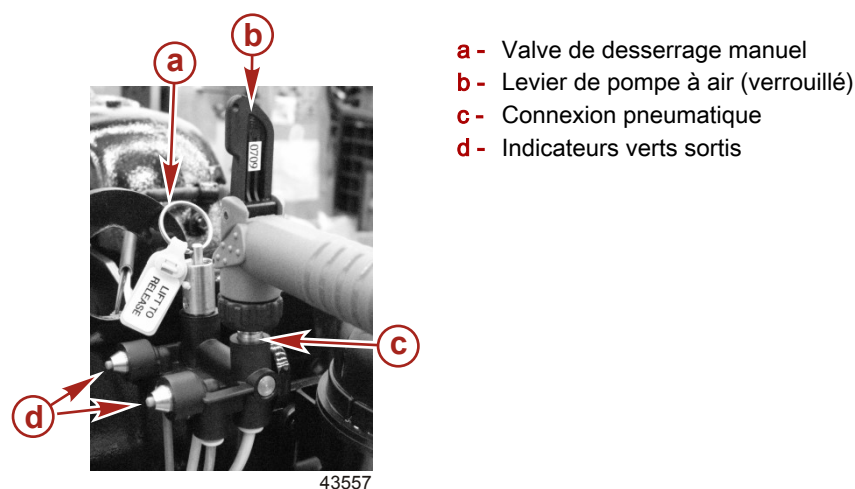

43557

8. Vérifier que l'eau s'écoule par chaque ouverture. Si tel n'est pas le cas, suivre les instructions de la rubrique **Système de vidange manuel**.

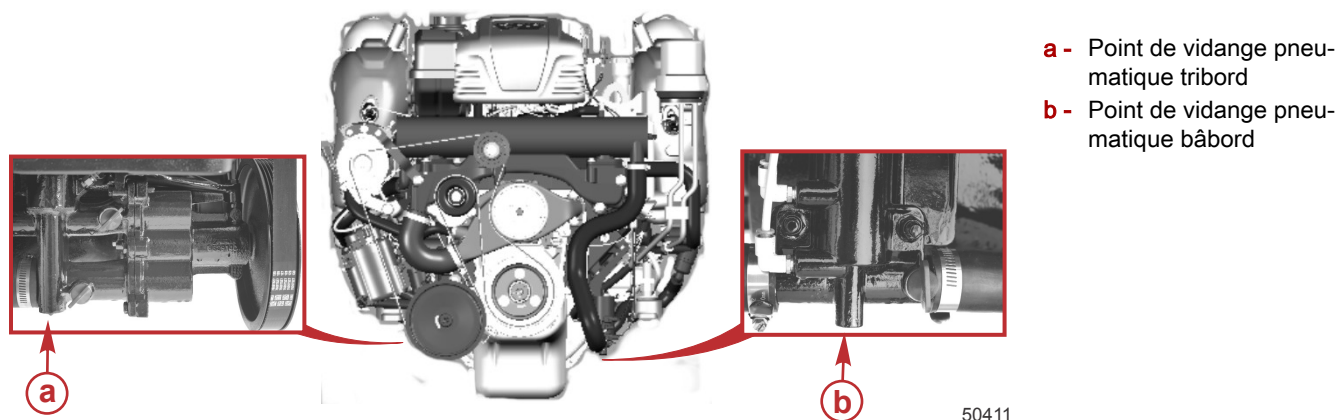

50411

9. Laisser le système se vidanger pendant au moins cinq minutes. Pomper de l'air, si nécessaire, afin que les indicateurs verts restent sortis.  
10. Pour les moteurs DTS, tirer sur le coupe-circuit d'urgence (selon modèle), ou désactiver le circuit d'allumage en tirant sur le fusible marqué « CD ».  
11. Faire tourner le moteur légèrement avec le démarreur pour purger toute l'eau restant dans la pompe d'eau de mer. Ne pas laisser le moteur démarrer.  
12. Retirer la pompe à air de la connexion pneumatique et la replacer sur le support de montage.  
13. Mercury MerCruiser recommande de laisser le système de vidange ouvert lors du transport du bateau ou au cours d'autres travaux d'entretien. Ceci permet de vidanger complètement l'eau présente dans le système.

14. Avant de mettre le bateau à l'eau, tirer sur la valve de desserrage manuel. Vérifier que les indicateurs verts sont rentrés.

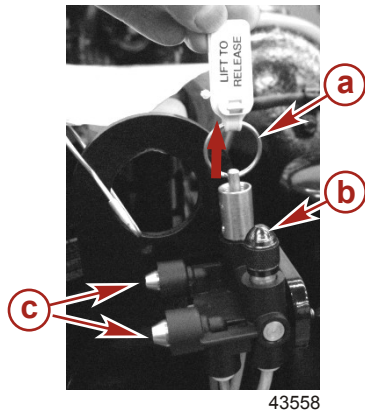

- a - Tirette de valve à desserrage manuel
- b - Capuchon fileté de la connexion pneumatique
- c - Indicateurs verts

15. Ouvrir la soupape de prise d'eau à la mer, selon modèle, ou débrancher et reconnecter le tuyau d'entrée d'eau avant de faire fonctionner le moteur.

### Bateau hors de l'eau

**REMARQUE :** Cette méthode est destinée à la pompe à air fixée au moteur. Cependant, toute autre source d'air peut être utilisée.

1. Placer le bateau sur une surface plane et vérifier que le bateau est de niveau.
2. Saisir la pompe à air.
3. Vérifier que le levier situé sur le dessus de la pompe est au même niveau que la poignée (horizontal).
4. Mettre la pompe à air en place sur la connexion pneumatique.

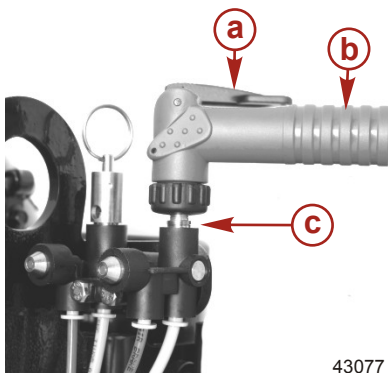

- a - Levier
- b - Pompe à air
- c - Connexion pneumatique

5. Tirer le levier de la pompe à air vers le haut (verticalement) pour verrouiller la pompe sur la connexion pneumatique.
6. Pomper de l'air dans le système jusqu'à ce que les deux indicateurs verts ressortent et que de l'eau s'écoule des deux côtés du moteur. Le côté bâbord commence à se vidanger avant le côté tribord.

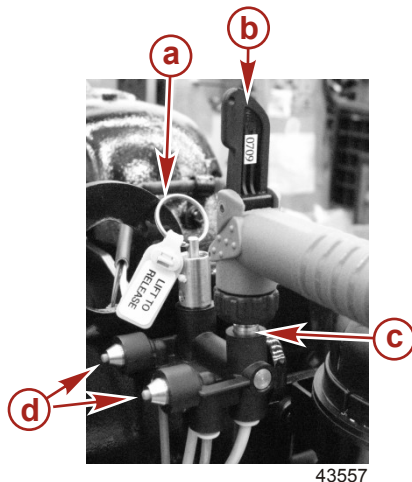

- a - Valve de desserrage manuel
- b - Levier de pompe à air (verrouillé)
- c - Connexion pneumatique
- d - Indicateurs verts sortis

7. Vérifier que l'eau s'écoule par chaque ouverture. Si tel n'est pas le cas, suivre les instructions de la rubrique **Système de vidange manuel**.

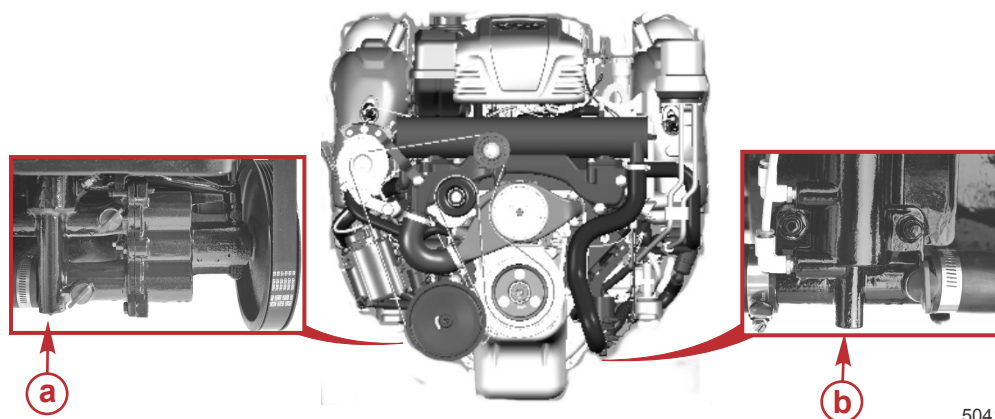

- a** - Point de vidange pneumatique tribord  
**b** - Point de vidange pneumatique bâbord

50411

8. Laisser le système se vidanger pendant au moins cinq minutes. Pomper de l'air, si nécessaire, afin que les indicateurs verts restent sortis.
9. Pour les moteurs DTS, tirer sur le coupe-circuit d'urgence (selon modèle), ou désactiver le circuit d'allumage en tirant sur le fusible marqué « CD ».
10. Faire tourner le moteur légèrement avec le démarreur pour purger toute l'eau restant dans la pompe d'eau de mer. Ne pas laisser le moteur démarrer.
11. Retirer la pompe à air du collecteur d'air et la replacer sur le support de montage.
12. Mercury MerCruiser recommande de laisser le système de vidange ouvert lors du transport du bateau ou au cours d'autres travaux d'entretien. Ceci permet de vidanger complètement l'eau présente dans le système.
13. Avant de mettre le bateau à l'eau, tirer sur la valve de desserrage manuel. Vérifier que les indicateurs verts sont rentrés.

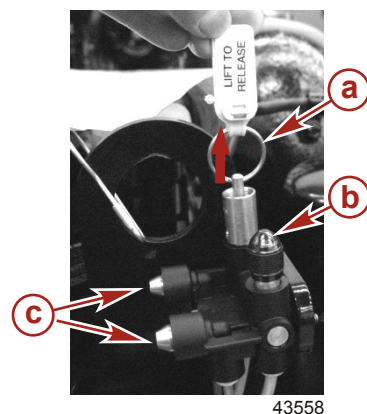

- a** - Tirette de valve à desserrage manuel  
**b** - Capuchon fileté  
**c** - Indicateurs verts

43558

## Système de vidange manuel

### Bateau à l'eau

**REMARQUE** : Utiliser cette procédure si le système de vidange pneumatique à point unique est défectueux.

**REMARQUE** : Il peut être nécessaire de soulever, de courber ou d'abaisser les tuyaux pour permettre à l'eau de s'écouler complètement lorsqu'ils sont débranchés.

1. Fermer la soupape de prise d'eau à la mer (selon modèle) ou retirer et boucher le tuyau d'arrivée d'eau.

- Retirer les deux bouchons de vidange bleus de la pompe de captage d'eau de mer (côté tribord avant).

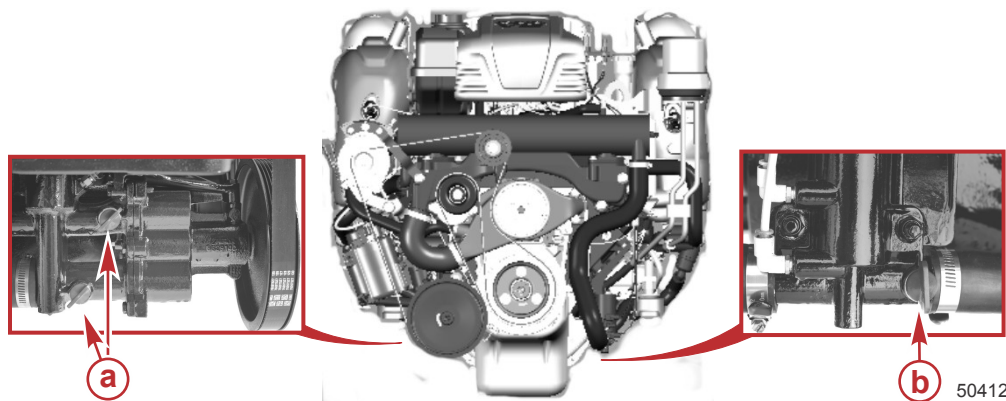

- a - Bouchons de vidange bleus côté tribord
- b - Bouchon de vidange bleu côté bâbord

- Vérifier que l'eau s'écoule par chaque ouverture.
- Laisser le système se vidanger pendant au moins cinq minutes. Mercury MerCruiser recommande de laisser le système de vidange ouvert lors du transport du bateau ou au cours d'autres travaux de maintenance pour s'assurer que toute l'eau a été vidangée.
- Pour les moteurs DTS, tirer sur le coupe-circuit d'urgence (selon modèle), ou désactiver le circuit d'allumage en tirant sur le fusible marqué « CD ».
- Faire tourner le moteur légèrement avec le démarreur pour purger toute l'eau restant dans la pompe de captage d'eau de mer. Ne pas laisser le moteur démarrer.
- Avant de mettre le bateau à l'eau ou de démarrer le moteur, fermer le système de vidange en remettant en place les quatre bouchons de vidange bleus.
- Ouvrir la soupape de prise d'eau à la mer, selon modèle, ou débrancher et reconnecter le tuyau d'entrée d'eau avant de faire fonctionner le moteur.

### Bateau hors de l'eau

**REMARQUE :** Utiliser cette procédure si le système de vidange pneumatique à point unique est défectueux.

**REMARQUE :** Il peut être nécessaire de soulever, de courber ou d'abaisser les tuyaux pour permettre à l'eau de s'écouler complètement lorsqu'ils sont débranchés.

- Placer le bateau sur une surface plane pour assurer une vidange complète du système.
- Retirer deux bouchons de vidange bleus de la pompe de captage d'eau de mer (avant, tribord).

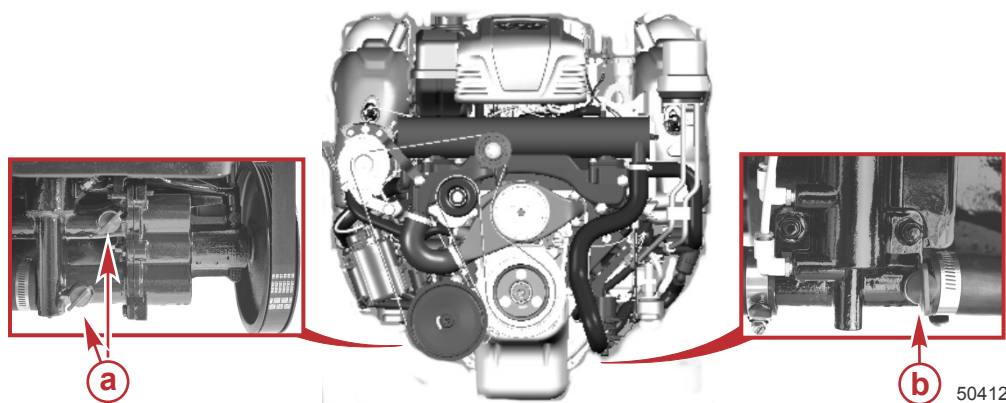

- a - Bouchons de vidange bleus côté tribord
- b - Bouchon de vidange bleu côté bâbord

- Vérifier que l'eau s'écoule par chaque ouverture.
- Laisser le système se vidanger pendant au moins cinq minutes. Mercury MerCruiser recommande de laisser le système de vidange ouvert lors du transport du bateau ou au cours d'autres travaux de maintenance pour s'assurer que toute l'eau a été vidangée.
- Pour les moteurs DTS, tirer sur le coupe-circuit d'urgence (selon modèle), ou désactiver le circuit d'allumage en tirant sur le fusible marqué « CD ».
- Faire tourner le moteur légèrement avec le démarreur pour purger toute l'eau restant dans la pompe de captage d'eau de mer. Ne pas laisser le moteur démarrer.
- Avant de mettre le bateau à l'eau ou de démarrer le moteur, fermer le système de vidange en remettant en place les deux bouchons de vidange bleus.

## Vidange de l'eau du module de refroidissement du carburant

Mercury MerCruiser recommande de vidanger le module de refroidissement du carburant Gen 3 s'il est équipé d'un bouchon de vidange.

1. Retirer le bouchon de vidange du module de refroidissement du carburant Gen 3 et laisser l'eau s'écouler complètement hors du module.
2. Vérifier l'état du bouchon de vidange et du joint torique. Les remplacer si nécessaire.
3. Mettre le joint torique sur le bouchon de vidange et appliquer du produit d'étanchéité Perfect Seal sur les filets du bouchon. Installer le bouchon de vidange dans l'orifice de vidange du module. Serrer manuellement le bouchon de vidange.

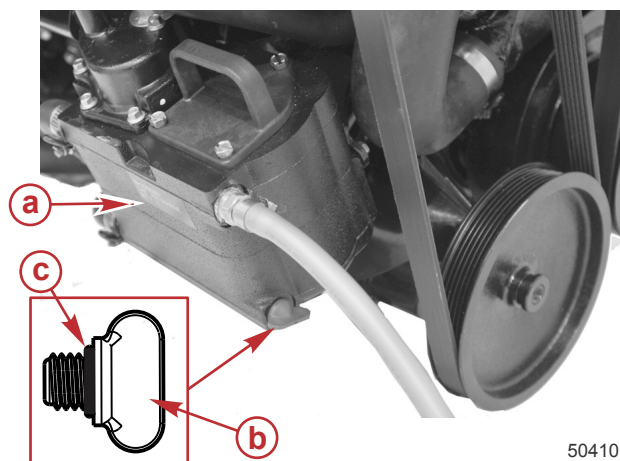

- a - Module de refroidissement du carburant Gen 3
- b - Bouchon de vidange
- c - Joint torique

N° de pièce du tube	Description	Emplacement	N° de pièce
 19 	Perfect Seal	Filets du bouchon de vidange	92-34227Q02

## Remisage de la batterie

À chaque remisage prolongé de la batterie, s'assurer que les éléments sont bien remplis et que la batterie est chargée à bloc et en bon état de fonctionnement. Veiller à la propreté et à l'absence de toute fuite de la batterie. Suivre les instructions du fabricant de batteries pour l'hivernage.

## Remise en service de l'ensemble de propulsion

1. Vérifier que tous les tuyaux du système de refroidissement sont correctement connectés et que les colliers sont bien serrés.

### ⚠ ATTENTION

**Le débranchement ou le branchement des câbles de batterie dans l'ordre incorrect peut causer des blessures graves, consécutives à un choc électrique, ou endommager le circuit électrique. Toujours débrancher le câble de batterie négatif (-) en premier et le brancher en dernier.**

2. Installer une batterie complètement chargée. Nettoyer les colliers-raccords et les bornes de la batterie et rebrancher les câbles. S'assurer que chaque collier-raccord est bien serré.
3. Enduire les raccordements des bornes d'un agent anticorrosion pour bornes de batterie.
4. Effectuer toutes les vérifications indiquées dans la colonne Avant de commencer du **Tableau de fonctionnement**.

### AVIS

**Une alimentation insuffisante en eau de refroidissement entraîne une surchauffe et un endommagement du moteur, de la pompe à eau et d'autres pièces. Assurer une alimentation en eau suffisante vers les entrées d'eau pendant le fonctionnement.**

5. Démarrer le moteur et observer attentivement les instruments pour vérifier que tous les systèmes fonctionnent correctement.
6. Vérifier soigneusement que le moteur ne présente aucune fuite de carburant, d'huile, de fluide, d'eau ou de gaz d'échappement.
7. Vérifier le fonctionnement correct du système de direction et des commandes d'inversion de marche et d'accélérateur.

Notes :

# Section 7 - Dépannage

## Table des matières

Diagnostic des problèmes d'injection électronique (EFI).....	76	Rendement médiocre.....	77
Diagnostic des problèmes de DTS.....	76	Surchauffe du moteur.....	77
Système Engine Guardian.....	76	Température du moteur trop basse.....	77
Tableaux de dépannage.....	76	Faible pression d'huile moteur.....	77
Le démarreur ne lance pas le moteur ou le lance lentement.....	76	La batterie ne se recharge pas.....	78
Le moteur ne démarre pas ou démarre difficilement.....	76	La commande à distance est difficile à manœuvrer, se grippe, a trop de jeu ou émet des bruits inhabituels.....	78
Le moteur tourne irrégulièrement, a des ratés ou des retours de flammes.....	77	Le volant de direction a des secousses ou tourne difficilement.....	78



## Diagnostic des problèmes d'injection électronique (EFI)

Le revendeur agréé Mercury MerCruiser possède les outils d'entretien appropriés pour diagnostiquer les problèmes qui peuvent survenir sur les systèmes d'injection électronique de carburant. Le module de commande électronique (ECM) de ces moteurs peut détecter certains problèmes d'injection électronique et stocker un code de panne dans sa mémoire. Ce code peut ensuite être lu par un technicien d'entretien à l'aide d'un outil de diagnostic spécial.

## Diagnostic des problèmes de DTS

Le revendeur agréé Mercury MerCruiser possède les outils d'entretien appropriés pour diagnostiquer les problèmes qui peuvent survenir sur les systèmes à accélérateur et inverseur de marche numériques (DTS). Le module de commande électronique (ECM)/module de commande de propulsion (PCM) de ces moteurs peut détecter certains problèmes au moment où ils se produisent au niveau du système, et stocker un code d'incident dans sa mémoire. Ce code peut ensuite être lu par un technicien d'entretien à l'aide d'un outil de diagnostic spécial.

## Système Engine Guardian

Le système Engine Guardian permet de relever tout signe précurseur de panne sur les principaux capteurs du moteur. En cas de problème, le système émet un bip continu et/ou réduit la puissance du moteur afin de protéger ce dernier.

Si le système Guardian a été activé, réduire la vitesse d'accélération. L'avertisseur est désactivé lorsque la vitesse d'accélération est dans la plage admissible. Demander l'aide d'un concessionnaire Mercury MerCruiser agréé.

## Tableaux de dépannage

### Le démarreur ne lance pas le moteur ou le lance lentement

Cause possible	Solution
L'interrupteur de la batterie est sur « OFF » (Arrêt).	Mettre l'interrupteur sur « ON » (Marche).
La commande à distance n'est pas au point mort.	Mettre le levier de commande au point mort.
Disjoncteur ouvert ou fusible grillé.	Vérifier et réarmer le disjoncteur principal ou remplacer le fusible. Vérifier le fusible de 5 A sur le faisceau d'alimentation connecté à la batterie et le remplacer si nécessaire.
Connexions électriques desserrées ou encrassées ou câblage endommagé.	Vérifier toutes les connexions électriques et les fils (les câbles de batterie en particulier). Nettoyer et serrer les connexions défectueuses.
Batterie défectueuse ou basse tension de la batterie.	Tester la batterie et la charger si nécessaire ; la remplacer si elle est défectueuse.
Coupe-circuit d'urgence activé.	Vérifier le coupe-circuit d'urgence.

### Le moteur ne démarre pas ou démarre difficilement

Cause possible	Solution
Coupe-circuit d'urgence activé.	Vérifier le coupe-circuit d'urgence.
La procédure de démarrage n'a pas été respectée.	Lire la procédure de démarrage.
Alimentation insuffisante en carburant.	Remplir le réservoir de carburant ou ouvrir le robinet.
Composant du système d'allumage défectueux.	Effectuer l'entretien du système d'allumage.
Filtre à carburant bouché.	Remplacer le filtre à carburant.
Carburant éventé ou contaminé.	Vidanger le réservoir de carburant. Le remplir avec du carburant frais.
Tuyauterie de carburant ou tuyauterie d'évent du réservoir coudée ou obstruée.	Remplacer les tuyauteries coudées ou expulser l'obstruction à l'air comprimé.
Branchements défectueux.	Vérifier les branchements.
Panne du système d'injection électronique.	Faire vérifier le circuit d'injection électronique par un revendeur agréé Mercury MerCruiser.

## Le moteur tourne irrégulièrement, a des ratés ou des retours de flammes

Cause possible	Solution
Filtre à carburant bouché.	Remplacer le filtre.
Carburant éventé ou contaminé.	S'il est contaminé, vidanger le réservoir. Le remplir avec du carburant frais.
Pincement ou obstruction de la tuyauterie d'essence ou d'évent du réservoir de carburant.	Remplacer les tuyauteries coudées ou expulser l'obstruction à l'air comprimé.
Pare-flammes sale.	Nettoyer le pare-étincelles.
Composant du système d'allumage défectueux.	Effectuer l'entretien du système d'allumage.
Ralenti trop bas.	Faire vérifier le circuit d'injection électronique par un revendeur agréé Mercury MerCruiser.
Panne du système d'injection électronique.	Faire vérifier le circuit d'injection électronique par un revendeur agréé Mercury MerCruiser.

## Rendement médiocre

Cause possible	Solution
Le volet des gaz n'est pas complètement ouvert.	Vérifier que le câble d'accélérateur et les tringleries du papillon fonctionnent correctement.
Hélice endommagée ou inadaptée.	Remplacer l'hélice.
Excès d'eau de cale.	Vidanger et vérifier la cause d'entrée d'eau.
Surcharge du bateau ou charge mal répartie.	Réduire la charge ou la répartir plus uniformément.
Pare-étincelles encrassés.	Nettoyer le pare-étincelles.
Carène du bateau encrassée ou endommagée.	Nettoyer ou remplacer selon le besoin.
Problème d'allumage.	Voir <b>Le moteur tourne irrégulièrement, a des ratés ou des retours de flamme.</b>
Surchauffe du moteur.	Voir <b>Surchauffe du moteur.</b>
Panne du système d'injection électronique	Faire vérifier le circuit d'injection électronique par un revendeur agréé Mercury MerCruiser.

## Surchauffe du moteur

Cause possible	Solution
Arrivée d'eau ou soupape de prise d'eau à la mer fermée.	L'ouvrir.
Courroie d'entraînement détendue ou en mauvais état.	Remplacer ou régler la courroie.
Prises d'eau de mer ou filtre à eau de mer colmatées.	Retirer l'obstruction.
Thermostat défectueux.	Remplacer.
Bas niveau du liquide de refroidissement dans le système de refroidissement en circuit fermé (selon modèle).	Vérifier la cause du faible niveau de liquide de refroidissement et réparer. Remplir le circuit avec du liquide de refroidissement approprié.
L'échangeur de chaleur ou le refroidisseur est obstrué par des corps étrangers.	Nettoyer l'échangeur de chaleur, le refroidisseur d'huile du moteur et le refroidisseur d'huile de la transmission (selon modèle).
Perte de pression dans le système de refroidissement en circuit fermé.	S'assurer qu'il n'y a pas de fuites. Nettoyer, examiner et tester le bouchon de pression.
Pompe de captage d'eau de mer défectueuse.	Réparer.
Mécanisme d'évacuation de l'eau de mer bloqué ou bouché.	Nettoyer les coudes d'échappement.

## Température du moteur trop basse

Cause possible	Solution
Thermostat défectueux.	Remplacer.

## Faible pression d'huile moteur

Cause possible	Solution
Niveau d'huile du carter moteur insuffisant.	Vérifier et ajouter de l'huile.
Excès d'huile dans le carter moteur (ce qui la rend gazeuse).	Vérifier la quantité d'huile et retirer la quantité requise. Vérifier la raison de l'excès d'huile (remplissage incorrect).
Huile diluée ou de mauvaise viscosité.	Changer l'huile et le filtre à huile, en veillant à utiliser une huile de qualité et de viscosité correctes. Déterminer la cause de la dilution (ralenti prolongé).

## La batterie ne se recharge pas

Cause possible	Solution
Appel de courant de la batterie excessif.	Arrêter les accessoires qui ne sont pas nécessaires.
Courroie d'entraînement de l'alternateur détendue ou en mauvais état.	Remplacer et/ou régler.
État de la batterie inacceptable.	Tester la batterie et la remplacer si nécessaire.
Raccords électriques desserrés ou encrassés ou câblage endommagé.	Vérifier toutes les connexions électriques et les câbles associés (tout particulièrement les câbles de batterie). Nettoyer et serrer les connexions défectueuses. Réparer ou remplacer tous les câbles endommagés.
Alternateur défectueux	Tester la sortie de l'alternateur et le remplacer si nécessaire.

## La commande à distance est difficile à manœuvrer, se grippe, a trop de jeu ou émet des bruits inhabituels

Cause possible	Solution
Graissage insuffisant des fixations de la tringlerie de papillon et d'inversion de marche.	Graisser.
Obstruction dans les tringleries de papillon ou d'inversion de marche.	Éliminer l'obstruction.
Tringleries de papillon ou d'inversion de marche desserrées ou manquantes.	Vérifier toute les tringleries de papillon. Si l'une d'elles est desserrée ou manquante, consulter immédiatement un revendeur agréé Mercury MerCruiser.
Câble d'accélérateur ou d'inversion de marche coudé.	Redresser le câble ou le faire remplacer par un revendeur agréé Mercury MerCruiser s'il est trop endommagé.

## Le volant de direction a des secousses ou tourne difficilement

Cause possible	Solution
Niveau de liquide de la pompe de direction assistée bas.	Vérifier l'étanchéité. Remplir le circuit de liquide.
Courroie d'entraînement détendue ou en mauvais état.	Remplacer et/ou régler.
Graissage insuffisant des organes de directions.	Graisser.
Attaches ou pièces de directions desserrées ou manquantes.	Vérifier toutes les pièces et attaches ; si l'une d'elles est desserrée ou manquante, consulter immédiatement un revendeur Mercury MerCruiser.
Huile de direction assistée contaminée.	Contactez un revendeur agréé Mercury MerCruiser.

# Section 8 - Informations relatives à l'assistance à la clientèle

## Table des matières

---

Service après-vente.....	80	Résolution d'un problème .....	80
Réparations locales .....	80	Coordonnées du service à la clientèle de Mercury Marine .....	81
Réparations non locales .....	80	Commande de documentation.....	81
Vol de l'ensemble de propulsion .....	80	États-Unis et Canada .....	82
Attention requise après immersion .....	80	En dehors des États-Unis et du Canada .....	82
Pièces de rechange .....	80		
Demandes d'informations relatives aux pièces et aux accessoires .....	80		

---

## Service après-vente

### Réparations locales

Confier l'entretien du bateau équipé d'un moteur Mercury MerCruiser à un revendeur agréé. Seuls les revendeurs agréés sont spécialistes des produits Mercury MerCruiser et disposent des mécaniciens formés en usine, de l'équipement et des outils spéciaux, ainsi que des pièces et accessoires Quicksilver d'origine, qui leur permettent d'effectuer un entretien correct des moteurs.

**REMARQUE :** Les pièces et accessoires Quicksilver sont conçus et fabriqués par Mercury Marine spécialement pour les transmissions en Z et les moteurs inboard Mercury MerCruiser.

### Réparations non locales

Si le propriétaire ne se trouve pas à proximité de son revendeur local et qu'un entretien doit être effectué, contacter le revendeur agréé le plus proche. Consulter les pages jaunes de l'annuaire téléphonique. Si, pour une quelconque raison, aucun service ne peut être obtenu, contacter le centre d'entretien régional le plus proche. En dehors des États-Unis et du Canada, contacter le centre d'entretien International Marine Power le plus proche.

### Vol de l'ensemble de propulsion

Si l'ensemble de propulsion venait à être volé, communiquer immédiatement aux autorités locales et à Mercury Marine les numéros de modèle et de série, ainsi que la personne à prévenir en cas de restitution. Une base de données contenant toutes ces informations est conservée par Mercury Marine afin d'aider les autorités et les revendeurs à retrouver les ensemble de propulsion volés.

### Attention requise après immersion

1. Avant la récupération, contacter un revendeur agréé Mercury MerCruiser.
2. Après la récupération, une opération d'entretien immédiate doit être effectuée par un revendeur agréé Mercury MerCruiser afin de limiter autant que possible les risques de dommages graves au moteur.

### Pièces de rechange

#### ⚠ AVERTISSEMENT

Éviter les risques d'incendie ou d'explosion. Les composants des systèmes électriques, d'allumage et du circuit d'alimentation en carburant des produits Mercury Marine sont conformes aux normes américaines et internationales visant à réduire les risques d'incendie ou d'explosion. Ne pas utiliser des composants de circuit électrique ou de circuit d'alimentation en carburant de remplacement non conformes à ces normes. Lors de l'entretien des circuits électriques et d'alimentation en carburant, installer et serrer correctement tous les composants.

Les moteurs marins sont conçus pour fonctionner à régime maximal, ou à un régime proche de celui-ci, pendant la plus grande partie de leur durée de vie. Ils sont également conçus pour fonctionner en eau douce comme en eau salée. Ces conditions requièrent de nombreuses pièces spéciales. Remplacer les pièces de moteurs marins avec précaution, leurs caractéristiques étant différentes des pièces ordinaires pour moteurs d'automobiles. Par exemple, l'une des pièces de rechange les plus importantes est le joint de culasse. Il n'est pas possible d'utiliser des joints de culasse de type automobile sur les moteurs marins car l'eau salée est très corrosive. Un joint de culasse marin est composé de matériaux spéciaux pour résister à la corrosion.

Dans la mesure où les moteurs marins doivent pouvoir tourner la plupart du temps à leur régime maximal ou à un régime proche de celui-ci, ils doivent être équipés de ressorts et poussoirs de soupapes, de pistons, de paliers et d'arbre à cames spéciaux, ainsi que d'autres pièces mobiles renforcées.

Les moteurs marins Mercury MerCruiser comportent d'autres modifications spéciales pour prolonger leur durée de service et garantir des performances fiables.

### Demandes d'informations relatives aux pièces et aux accessoires

Adresser toutes questions relatives aux pièces ou aux accessoires de rechange Quicksilver à un revendeur agréé local. Celui-ci dispose des renseignements nécessaires à la commande des pièces et accessoires qu'il n'aurait pas en stock. Seuls les revendeurs agréés peuvent acheter des pièces et accessoires d'origine Quicksilver auprès de l'usine. Mercury MerCruiser ne fournit pas les revendeurs non agréés ou les acheteurs au détail. Pour la commande de pièces et d'accessoires, le revendeur a besoin de connaître **le modèle de moteur** et **les numéros de série** afin de commander les pièces correctes.

### Résolution d'un problème

La satisfaction des clients quant aux produits Mercury MerCruiser est très importante pour le revendeur et nous-mêmes. En cas de problème, question ou préoccupation au sujet de l'ensemble de propulsion, contacter le revendeur agréé Mercury MerCruiser. Pour toute assistance supplémentaire,

1. contacter le directeur commercial ou le responsable du service entretien du revendeur. Contacter le propriétaire de l'établissement revendeur si le directeur commercial et le responsable du service entretien n'ont pas résolu le problème.
2. Toutes les questions et préoccupations restées sans réponses et tous les problèmes non résolus au niveau local doivent être adressés à un centre d'entretien de Mercury Marine. Mercury Marine s'efforcera de résoudre tous les problèmes avec le propriétaire et le revendeur.

Les informations suivantes seront demandées par le Service à la clientèle :

- nom et adresse du propriétaire ;
- numéro de téléphone du propriétaire pendant la journée ;
- numéros de modèle et de série de l'ensemble de propulsion ;
- nom et adresse du revendeur ;
- la nature du problème.

### Coordonnées du service à la clientèle de Mercury Marine

Pour toute assistance, téléphoner, envoyer une télécopie ou un courrier. Pour toute correspondance écrite ou faxée, indiquer le numéro de téléphone auquel le propriétaire peut être joint pendant la journée.

Téléphone	Fax	Courrier
+1 920 929 5040	+1 920 906 6033	Mercury Marine W6250 West Pioneer Road P.O. Box 1939 Fond du Lac, WI 54936-1939
+1 905 567 6372 (MERC)	+1 905 567 8515	Mercury Marine Ltd. 2395 Meadowpine Blvd. Mississauga, Ontario L5N 7W6 Canada
+61 3 9791 5822	+61 3 9793 5880	Mercury Marine – Australia Private Bag 1420 Dandenong South, Victoria 3164 Australie
+ 32 87 32 32 11	+32 87 31 19 65	Marine Power – Europe, Inc. Parc Industriel de Petit-Rechain B-4800 Verviers, Belgique
+954 744 3500	+954 744 3535	Mercury Marine – Latin America & Caribbean 11650 Interchange Circle North, Miramar, FL 33025 États-Unis
+81 53 423 2500	+81 53 423 2510	Mercury Marine – Japan 283-1 Anshin-cho Hamamatsu, Shizuoka 435-0005 Japon
+65 6546 6160	+65 6546 7789	Mercury Marine – Singapore 29, Loyang Drive Singapour, 508944

### Commande de documentation

Avant de commander toute documentation, préparer les renseignements suivants relatifs à l'ensemble de propulsion :

- Modèle
- Numéro de série
- Puissance
- Année de fabrication

## **États-Unis et Canada**

Pour de plus amples informations sur la documentation supplémentaire disponible au sujet d'un ensemble de propulsion Mercury MerCruiser particulier et sur les modalités de commande cette documentation, contacter le revendeur le plus proche ou :

Mercury Marine Publications  
P.O. Box 1939  
Fond du Lac, WI 54936-1939  
(920) 929 5110  
Télécopie (920) 929 4894

## **En dehors des États-Unis et du Canada**

Contactez le revendeur le plus proche ou le centre d'entretien Marine Power pour obtenir des renseignements sur la documentation supplémentaire disponible pour un ensemble de propulsion Mercury MerCruiser particulier et sur les modalités de commande de cette documentation.

Indiquer en caractères d'imprimerie ou taper à la machine l'adresse postale, qui sera utilisée comme étiquette d'expédition, et inclure la commande et le paiement. Envoyer à :

Mercury Marine  
Attn : Publications Department  
W6250 West Pioneer Road  
P.O. Box 1939  
Fond du Lac, WI 54936-1939  
États-Unis



# Section 9 - Liste de vérification

## Table des matières

---

Inspection préalable à la livraison.....	84	Inspection à la livraison au client.....	85
--	----	--	----

---

## Inspection préalable à la livraison

**IMPORTANT :** Cette liste de vérification est destinée aux ensembles qui ne sont pas équipés du système Axius. Pour les ensembles de propulsion équipés d'embases Axius, utiliser la liste de vérification spécifique au système Axius qui figure à la section 5 du manuel d'utilisation du système Axius.

Effectuer ces tâches avant l'inspection à la livraison au client.

N/D	Vérifier/régler	Élément
<input type="checkbox"/>	<input type="checkbox"/>	Mises à jour des bulletins d'entretien ou réparations achevées
	<input type="checkbox"/>	Bouchons de vidange en place et robinets de vidange fermés
<input type="checkbox"/>	<input type="checkbox"/>	Soupape d'arrivée d'eau de mer ouverte
	<input type="checkbox"/>	Supports de moteur serrés
<input type="checkbox"/>	<input type="checkbox"/>	Alignement du moteur
<input type="checkbox"/>	<input type="checkbox"/>	Fixations d'embase serrées aux couples spécifiés
<input type="checkbox"/>	<input type="checkbox"/>	Fixations des vérins de relevage hydraulique serrées
	<input type="checkbox"/>	Batterie de capacité nominale correcte, à pleine charge, fermement attachée avec couvercles de protection en place
	<input type="checkbox"/>	Toutes les connexions électriques sont serrées
	<input type="checkbox"/>	Colliers du tuyau d'échappement serrés
	<input type="checkbox"/>	Toutes les connexions du système d'alimentation en carburant sont serrées
	<input type="checkbox"/>	Hélice correcte sélectionnée, installée et serrée au couple spécifié
	<input type="checkbox"/>	Fixations des systèmes d'accélération, d'inversion de marche et de direction serrées au couple spécifié
<input type="checkbox"/>	<input type="checkbox"/>	Test du système d'alarme sonore de l'OBDM et du fonctionnement du témoin d'anomalie (modèles EC uniquement)
	<input type="checkbox"/>	Fonctionnement de la direction sur toute sa course
	<input type="checkbox"/>	Les plaques d'accélérateur s'ouvrent et se ferment complètement
	<input type="checkbox"/>	Niveau d'huile du carter
<input type="checkbox"/>	<input type="checkbox"/>	Niveau d'huile du relevage hydraulique
<input type="checkbox"/>	<input type="checkbox"/>	Niveau d'huile de la transmission en Z
<input type="checkbox"/>	<input type="checkbox"/>	Niveau d'huile de la direction assistée
<input type="checkbox"/>	<input type="checkbox"/>	Niveau d'huile du circuit de refroidissement fermé
<input type="checkbox"/>	<input type="checkbox"/>	Niveau d'huile de transmission
<input type="checkbox"/>	<input type="checkbox"/>	Moteurs en V : tension de la courroie serpentine
<input type="checkbox"/>	<input type="checkbox"/>	Tension de la courroie de l'alternateur (3.0L)
<input type="checkbox"/>	<input type="checkbox"/>	Tension de la courroie de pompe de direction assistée (3.0L)
<input type="checkbox"/>	<input type="checkbox"/>	Indicateurs SmartCraft étalonnés, selon modèle
<input type="checkbox"/>	<input type="checkbox"/>	Fonctionnement du système d'alarme
<input type="checkbox"/>	<input type="checkbox"/>	Contact de fin de course de trim

## Liste de vérification préalable à la livraison, suite

N/D	Vérifier/régler	Élément
		<b>Essai en mer</b>
<input type="checkbox"/>	<input type="checkbox"/>	Alignement du moteur (inboards uniquement)
	<input type="checkbox"/>	Fonctionnement du contacteur de sécurité de démarrage au point mort
	<input type="checkbox"/>	Fonctionnement de l'interrupteur d'arrêt d'urgence, du coupe-circuit d'urgence (toutes barres)
	<input type="checkbox"/>	Fonctionnement de la pompe à eau de mer
	<input type="checkbox"/>	Fonctionnement des instruments
	<input type="checkbox"/>	Fuites de carburant, d'huile et d'eau
	<input type="checkbox"/>	Fuites d'échappement
	<input type="checkbox"/>	Calage d'allumage
	<input type="checkbox"/>	Fonctionnement des rapports de marche avant, point mort et marche arrière
	<input type="checkbox"/>	Fonctionnement de la direction sur toute sa course
	<input type="checkbox"/>	L'accélération depuis le ralenti est normale
	<input type="checkbox"/>	À pleins gaz_____ régime conforme aux spécifications (en marche avant)
<input type="checkbox"/>	<input type="checkbox"/>	Modèles EC : effectuer deux cycles de fonctionnement complets (clé de contact sur marche/arrêt) à pleins gaz, le moteur étant à sa température normale de fonctionnement, tout en surveillant le moteur à l'aide de l'outil de diagnostic CDS G3 pour s'assurer qu'il fonctionne en boucle fermée.
<input type="checkbox"/>	<input type="checkbox"/>	Fonctionnement du relevage hydraulique
<input type="checkbox"/>	<input type="checkbox"/>	Comportement du bateau
		<b>Après essai en mer</b>
	<input type="checkbox"/>	Écrou d'hélice serré au couple spécifié
	<input type="checkbox"/>	Fuites de carburant, d'huile, d'eau et de liquide de refroidissement
	<input type="checkbox"/>	Niveaux d'huile et des liquides
	<input type="checkbox"/>	Appliquer du Quicksilver Corrosion Guard sur l'ensemble moteur
	<input type="checkbox"/>	Manuel de fonctionnement, d'entretien et de garantie présent dans le bateau
		<b>Si le bateau est enregistré au nom d'un résident de la Californie</b>
<input type="checkbox"/>	<input type="checkbox"/>	Étiquette volante CARB dans le bateau
<input type="checkbox"/>	<input type="checkbox"/>	Autocollant CARB correctement apposé sur la coque du bateau

## Inspection à la livraison au client

**IMPORTANT : Cette liste de vérification est destinée aux ensembles qui ne sont pas équipés du système Axius. Pour les ensembles de propulsion équipés d'embases Axius, utiliser la liste de vérification spécifique au système Axius qui figure à la section 5 du manuel d'utilisation du système Axius.**

**Effectuer ces tâches après l'inspection préalable à la livraison.**

**Cette inspection doit avoir lieu en présence du client.**

N/D	Effectuée	Élément
	<input type="checkbox"/>	Manuel de fonctionnement et d'entretien – à remettre au client et à examiner avec lui. Souligner l'importance des avertissements concernant la sécurité et des procédures de test des moteurs Mercury.
	<input type="checkbox"/>	Approbation de l'apparence extérieure du produit (peinture, carénage, autocollants, etc.)
	<input type="checkbox"/>	Garantie : remettre et expliquer la garantie limitée au client. Présenter les services offerts par le concessionnaire.
<input type="checkbox"/>	<input type="checkbox"/>	Présenter le Plan de protection du produit de Mercury (Amérique du Nord uniquement)
		<b>Fonctionnement de l'équipement – l'expliquer et le démontrer :</b>
	<input type="checkbox"/>	Fonctionnement de l'interrupteur d'arrêt d'urgence, du coupe-circuit d'urgence (toutes barres)
	<input type="checkbox"/>	Cause et effet de couple ou de tirage de la direction, instructions sur la tenue ferme du volant, explication du phénomène de « dérapage » du bateau et du réglage du trim pour obtenir une direction neutre.
<input type="checkbox"/>	<input type="checkbox"/>	Plaque de capacité de l'U.S. Coast Guard
	<input type="checkbox"/>	Allocation correct des places assises
	<input type="checkbox"/>	Importance des vêtements de flottaison individuels (vêtements de flottaison individuels ou gilet de sauvetage) et des vêtements de flottaison individuels jetables (coussin de flottaison jetable)
<input type="checkbox"/>	<input type="checkbox"/>	Fonctions des accessoires SmartCraft (le cas échéant)
	<input type="checkbox"/>	Entreposage et calendrier d'entretien hors saison
	<input type="checkbox"/>	Moteur (mise en marche, arrêt, inversion de marche, actionnement de l'accélérateur)
	<input type="checkbox"/>	Bateau (feux, emplacement de l'interrupteur de batterie, fusibles/coupe-circuits)
<input type="checkbox"/>	<input type="checkbox"/>	Remorque (le cas échéant)
		<b>Enregistrement :</b>

## Section 9 - Liste de vérification

---

**N/D** **Effectuée** **Élément**

- Remplir et soumettre la fiche d'enregistrement de garantie – En remettre un exemplaire au client.